

TOPTUL®

THE MARK OF PROFESSIONAL TOOLS



2024 **NEW**

CATÁLOGO DE FERRAMENTAS PROFISSIONAIS





UMA MARCA MUNDIAL

*NA INDÚSTRIA DE FERRAMENTAS
MANUAIS PROFISSIONAIS*

TOPTUL®
THE MARK OF PROFESSIONAL **TOOLS**

A **TOPTUL®** está em constante desenvolvimento dos seus produtos, portanto, os modelos, composições, características técnicas, físicas, design podem ser alterados, substituídos ou mesmo retirados deste catálogo sem aviso prévio e sem obrigação de efetuar qualquer alteração nas ferramentas e /ou equipamentos vendidos anteriormente. As capacidades indicadas para os produtos, são as que resultaram dos ensaios realizados nos laboratórios da **TOPTUL®**, não sendo portanto contratuais.

ÍNDICE

PÁG.

11

CARROS, COMPOSIÇÕES
SISTEMAS MODULARES E
TABULEIROS DE FERRAMENTAS



PÁG.

85

CHAVES DE
APERTO E CHAVES
DINAMOMÉTRICAS



PÁG.

117

CHAVES DE CAIXA, BITS
E ACESSÓRIOS



PÁG.

185

MÁQUINAS PNEUMÁTICAS,
BATERIAS E ACESSÓRIOS



PÁG.

209

CHAVES SEXTAVADAS
MACHO E TORX



PÁG.

219

CHAVES PARA
PARAFUSOS, BITS E PONTAS
/ KITS DE REPARAÇÃO



OS SEUS MELHORES PARCEIROS DE TRABALHO

PÁG.

249

ALICATES



PÁG.

265

MARTELOS E
FERRAMENTAS DE PANCADA



PÁG.

271

FERRAMENTAS AUTO
/ MOTOR / CARROÇARIA



PÁG.

335

CHAVES VDE &
FERRAMENTAS ELECTRICISTA



PÁG.

355

OUTRAS FERRAMENTAS



PÁG.

393

MERCHANDISING



NOSSA VISÃO



DESIGN E ERGONOMIA

A Toptul é uma marca de referência, que revitalizou o mercado das ferramentas profissionais. A marca alia a qualidade dos materiais à alta performance do mundo automóvel e industrial. A Toptul concebe e fabrica uma vasta gama de ferramentas profissionais de alto rendimento no melhor centro produtivo mundial de ferro e aço. A aposta na certificação é um dos aspetos diferenciadores da marca, contando com a distinção das principais entidades mundiais - ISO 9001, DIN, ANSI E TUV.

A Toptul assenta na sua estratégia uma clara aposta em I&D, com uma melhoria constante dos seus procedimentos de teste e análise, garantindo assim produtos de elevada qualidade aliados a um excelente design, tornando-a numa marca premium no mundo das ferramentas.

FERRAMENTAS DE ALTA PERFORMANCE DO MUNDO AUTOMÓVEL E INDUSTRIAL

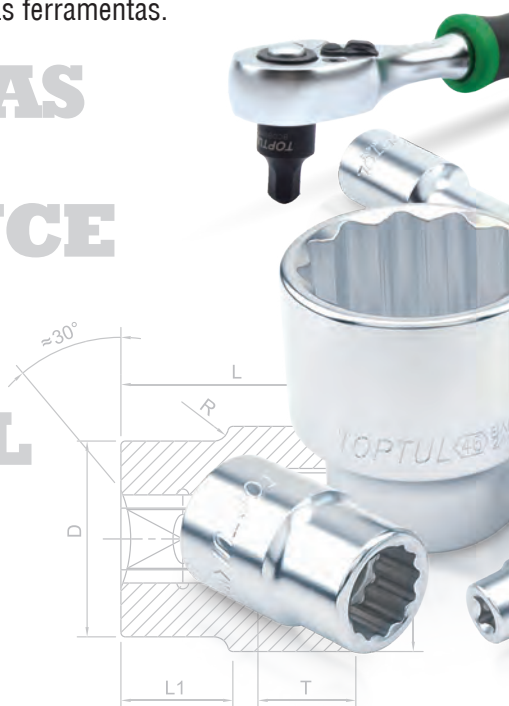
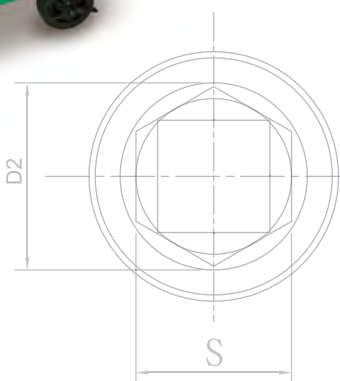



CATÁLOGO 2015
COM 800 REFERÊNCIAS

CATÁLOGO 2024
COM MAIS DE
4000
REFERÊNCIAS



DESDE 2015
EM CONSTATANTE
EVOLUÇÃO

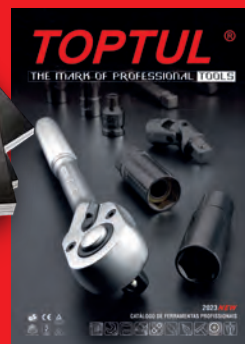

UM CONTROLO DE QUALIDADE RIGOROSO

O Departamento de C.Q e os Engenheiros de I&D da **TOPTUL®** reveem e melhoram constantemente os procedimentos de teste dos produtos e controlo de qualidade e as normas com base em feedbacks positivos ou negativos dos utilizadores globais finais.

O CONCEITO PRINCIPAL DO CONTROLO DE PRODUÇÃO DA TOPTUL

As ferramentas profissionais **TOPTUL®** são fabricadas nas instalações de produção **TOPTUL®** e cadeias de fornecimento baseadas nas Especificações de Qualidade e Design **TOPTUL®**, na Edição de Gestão de Qualidade ISO-9001:2008. Para assegurar uma elevada precisão nas medidas e dimensões, as ferramentas **TOPTUL®** são produzidas de acordo com as normas internacionais DIN, ANSI, sempre que aplicável.



ROTAR GROUP Since 1981



DIN | ANSI | ISO9001



DISTRIBUIÇÃO GLOBAL



NOVIDADES 2024

CANIVETE DOBRÁVEL TOPTUL



REF: FK-5 PAG. 388

CHAVE DINAMOMÉTRICA (LINHA MECÂNICA)



REF: ANBV0803
REF: ANBV1206
REF: ANBV1211
REF: ANBV1621 PAG. 115
REF: ANBV1635
REF: ANBV2480
REF: ANBV32A0

CHAVE DINAMOMÉTRICA (LINHA MECÂNICA)



REF: IAAE1903
REF: IAAE1905 PAG. 393
REF: IAAE2508
REF: IAAE2510

BERBEQUIM PNEUMÁTICO ANGULAR REVERSÍVEL 3/8"



REF: KAQB1215 PAG. 192

ENROLADOR RETRÁTIL PARA AR



REF: KHBR1015 PAG. 209

EXTRATOR DE RÓTULAS (PESADOS)



REF: JEAB0958
REF: JEAB0962 PAG. 279
REF: JEAB0967

KIT SANGRADOR DE TRAVÕES



REF: JGAI0705 PAG. 278

RASPADOR DE CARBONETO DE TUNGSTÊNIO



REF: JDCW1632
REF: JDCW3232 PAG. 327

JOGO CHAVES DE CAIXA 1/2"



REF: GCAD1603 PAG. 160

MANÓMETRO PRESSÃO DIGITAL DE PNEUS DE 3 FUNÇÕES



REF: JEBL200A PAG. 299

NOVIDADES 2024

BIANCHI PRATA

"O Rali Dakar é uma das provas mais desafiantes e exigentes no desporto motorizado. Nesta competição, vivemos permanentemente sob pressão e atentos a todos os desafios que nos podem surgir ao longo das etapas. Para alcançar os melhores resultados, precisamos igualmente dos melhores parceiros, para garantir que, independentemente da contrariedade que nos surja, conseguimos sempre ultrapassar com mestria o desafio. E com base nesse pressuposto, para mim, não existe qualquer outro aliado que possa confiar mais do que na Toptul! Sei que com as ferramentas Toptul, seja na etapa, ou fora dela, terei sempre os recursos necessários para mitigar qualquer problema! Sinto-me seguro e confiante com esta ferramenta e é com ela que ultrapasso os momentos de maior dificuldade!

MIGUEL BARBOSA

"Para alcançar os melhores resultados, precisamos imperialmente de ser acompanhados pelos melhores! Só desta forma é possível garantir um sucesso continuado e consistente, ano após ano! Por este motivo é que a Toptul é a minha marca de ferramentas de eleição, e é nela que deposito toda a minha confiança! Com este parceiro, sei que consigo sempre obter os melhores resultados e exigir a mais elevada performance! São, sem dúvida, um elemento crucial no nosso dia a dia, na alta competição, e é com eles que esperamos continuar a alcançar todos os nossos objetivos!



**OS NOSSOS CAMPEÕES
PREFEREM TOPTUL®**



QUCAAN®
www.qucaan.com

JOSÉ PEDRO FONTES

"No desporto de alta competição, precisamos sempre de estar munidos das melhores equipas, parceiros e recursos para conseguir alcançar os nossos objetivos. É esta sinergia que nos garante o potencial do sucesso! Todos os pormenores contam para nos diferenciarmos e, por isso, no que concerne às ferramentas profissionais, a única marca na qual confio é mesmo a Toptul! Sei que com este parceiro, a minha equipa tem sempre as soluções que precisa para fazer face aos maiores desafios e ainda conto com a Toptul nas soluções mais diferenciadas do mundo das ferramentas, que nos permitem ganhar competitividade a cada segundo de prova!"

SAIBA O QUE OS NOSSOS CAMPEÕES TÊM A DIZER DA NOSSA MARCA!



TOPTUL®
THE MARK OF PROFESSIONAL TOOLS

**SPORTS
& YOU**®

COMO LER O CATÁLOGO?

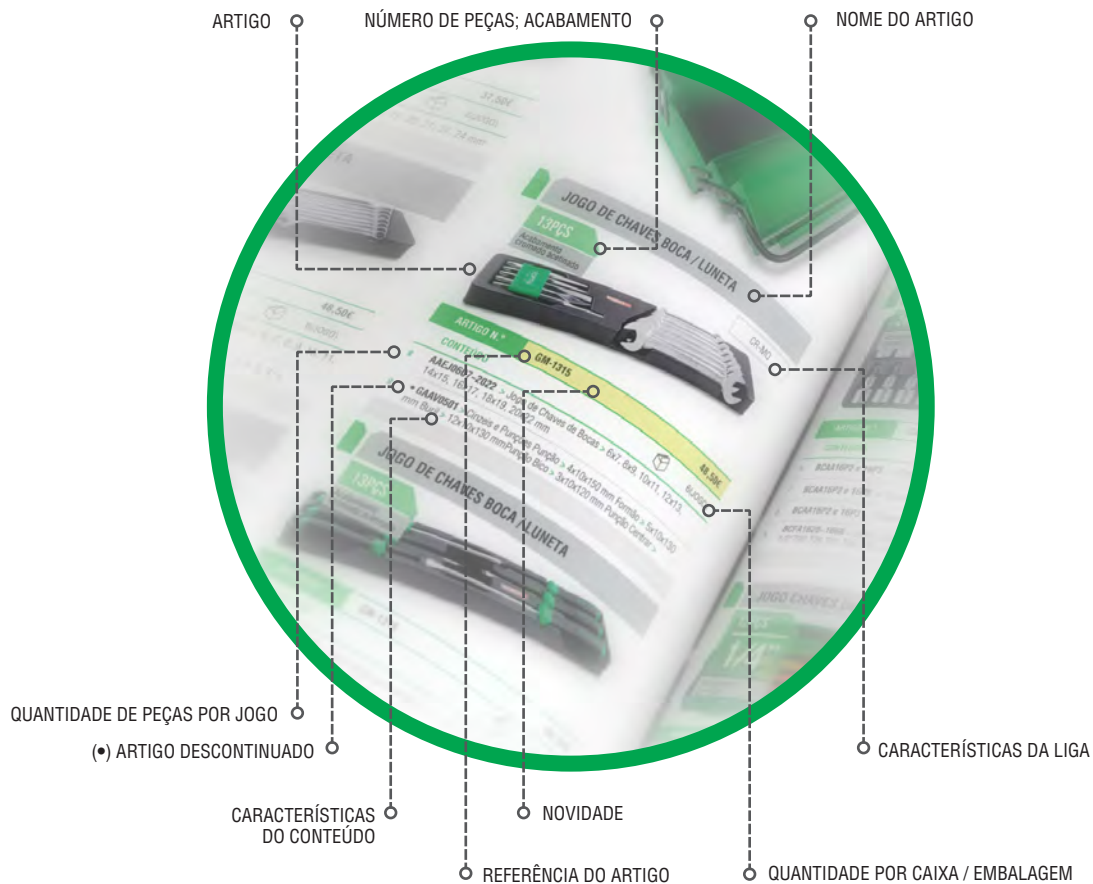

SIMBOLOGIA

	CAIXA PARA EMBALAGENS		EMBALAGENS		SERVIÇO PESADO
	CHAVE PHILLIPS		CHAVE FENDA		CHAVE HEXAGONAL
	CHAVE TORX		CHAVE TORX TAMPERPROOF		CHAVE PONTA ESFÉRICA
	CHAVE XZN 12 FACES		CHAVE SEIS CANELADOS		CHAVE PHILLIPS POZI
	FORMA QUADRADA		FORMA QUADRADA		CHAVE PENTÁGONO
	CHAVE CAIXA BUJÕES		EXTRATOR DE PARAFUSO FLAUTA ESPIRAL		
CR-MO	CROMO - MOLIBDÊNIO	CR-V	CROMO - VANÁDIO		
CR-V+S2	AÇO CROMO - VANÁDIO	SNCM+V	LIGA DE AÇO		



USE SEMPRE ÓCULOS E LUVAS DE SEGURANÇA QUANDO MANUSEAR ESTAS FERRAMENTAS

TABELA DE CONVERSÃO DE UNIDADES

	POLEGADAS	PÉS
1mm >	0,03937	0,003281
1mt >	39,3701	3,28084

OS SEUS MELHORES PARCEIROS DE TRABALHO

PARA MAIS INFORMAÇÕES CONTACTE-NOS:

(+351) 229 605 437



TOPTUL[®]
THE MARK OF PROFESSIONAL TOOLS

CARROS COMPOSIÇÕES SISTEMAS MODULARES E TABULEIROS DE FERRAMENTAS

Jogos de Ferramentas
Mecânicas Profissionais

11



QUCAAN[®]
www.qucaan.com

**FERRAMENTAS MANUAIS
PROFISSIONAIS**

SISTEMA MODULAR

Por fim, um sistema de armazenamento modular para atender a qualquer local de trabalho. Comece com uma simples unidade básica ou crie um sistema moderno e completo de armazenamento.

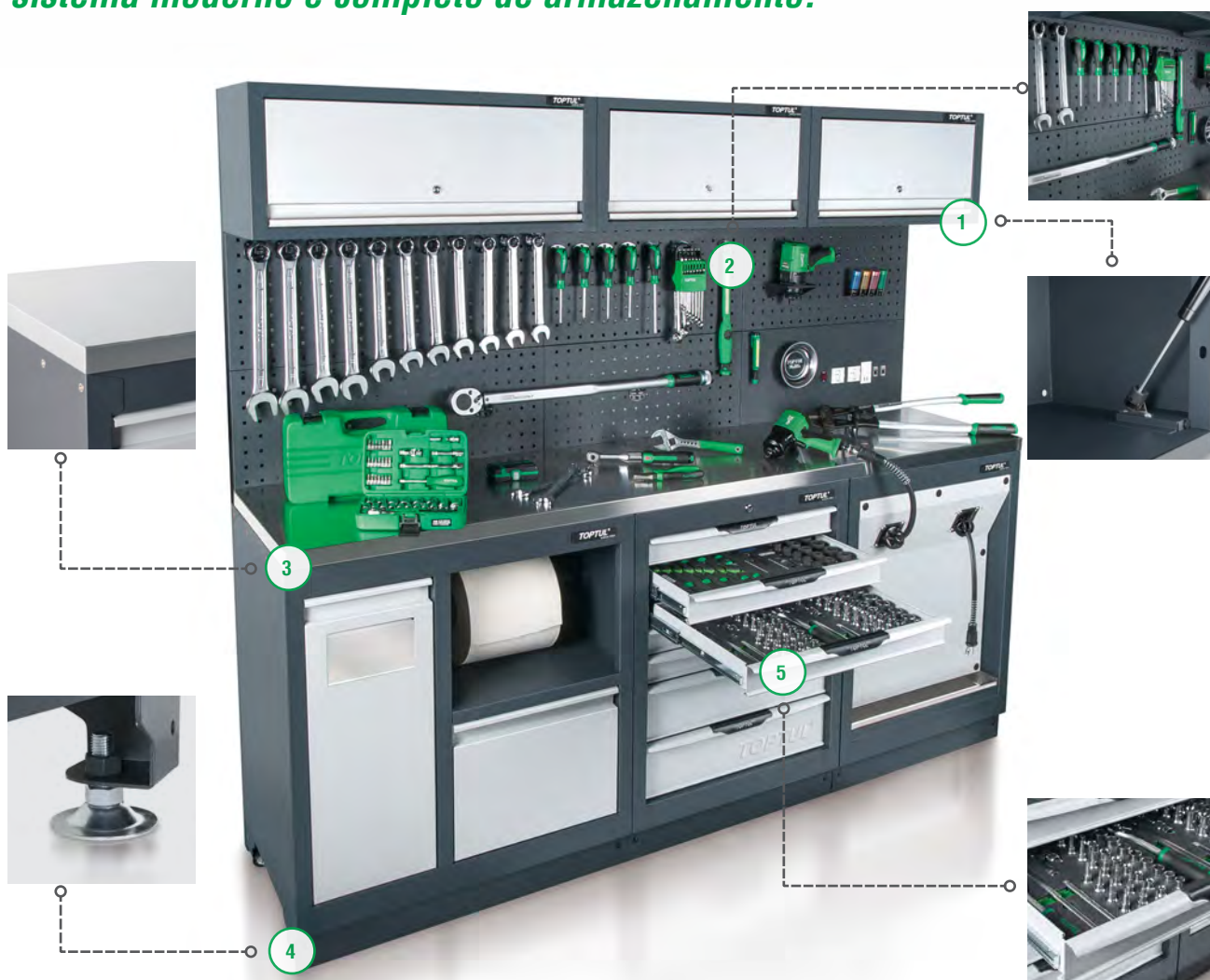

**1 - Armário suspenso com amortecedores | 2 - Painel perfurado multiusos para suporte ferramentas | 3 - Tampo em aço inox de alta qualidade
4 - Base ajustável em cada Módulo | 5 - Gavetas compatíveis para todos os tabuleiros de ferramentas Toptul**

ARTIGO N.º	TAMANHO (L)x(P)x(A)mm	PREÇO
TWMS0505	Total: 2240x500x1980	4.750,00€



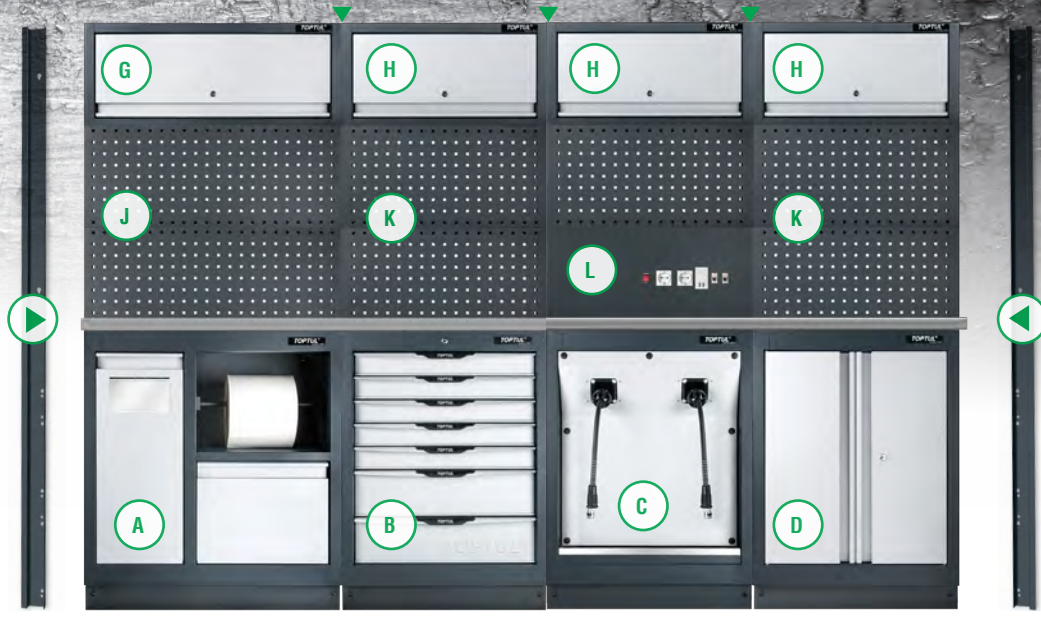

----- Régua de Ligação - REF.: TEBO1207 -----

ARTIGO N.º	TAMANHO (L)x(P)x(A)mm	PREÇO
TWMS1010	Total: 2930x500x1980	6.300,00€



A - Módulo Multi Funções (Rolos e papel não incluído) REF.: TBBB0103 | **B** - Módulo de 7 Gavetas REF.: TBB10703 | **C** - Módulo para Enroladores (Enroladores não incluído) REF.: TBBA0103 | **D** - Módulo de 2 Portas, REF.: TBBG0103 | **E** - Carro de 7 Gavetas com Rodas, REF.: TCCA0703 | **G** - Armário Suspenso, REF.: TBBF0903 | **H** - Armário Suspenso, REF.: TBBF0703 | Painéis Perfurados **J** - REF.: TEBS0907; **K** - REF.: TEBS0707; **L** - REF.: TECS0707E | **I** - Armário com Persiana "USO INTENSIVO", REF.: TABD1607.

ARTIGO N.º	TAMANHO (L)x(P)x(A)mm	PREÇO
TWMS2020	Total: 4488x500x1980	8.900,00€



CARROS COMPOSIÇÕES SISTEMAS MODULARES E TABULEIROS DE FERRAMENTAS

TAMPO EM AÇO INOX



ARTIGO N.º	TAMANHO (C) x (P) x (A)mm	CAPACIDADE (Kg)	Peso (Kg)	PREÇO
TEBQ0705	689X500X40	500	12.0	450,00€
TEBQ0905	861X500X40	500	15.7	490,00€
TEBQ1405	1381X500X40	1000	25.9	555,00€
TEBQ2205	2244X500X40	1000	41.4	890,00€
TEBQ2405	2416X500X40	1000	42.5	950,00€

MÓDULO MULTIFUNÇÕES

- Compartimento para Rolo de Papel
- Compartimento para Resíduos
- Capacidade Carga Estática 1000kg
- Capacidade por Gaveta 40kg
- (Tampo não incluído)
- Pés reguláveis



ARTIGO N.º	TAMANHO (C) x (P) x (A)mm	PREÇO
TBBB0103	861x500x954	990,00€

MÓDULO 7 GAVETAS

- 5 gavetas médias e 2 grandes
- Gavetas retrácteis com abertura a 100%
- Capacidade carga estática 1000kg
- Capacidade por gaveta 40 kg
- (Tampo não incluído)
- Pés reguláveis



ARTIGO N.º	TAMANHO (C) x (P) x (A)mm	PREÇO
TBBI0703	Total: 689x500x954 5 Gavetas: 578x378x75 2 Gavetas: 578x378x155	860,00€

MÓDULO PARA 2 ENROLADORES

- Capacidade carga estática 1000kg
- Enroladores não incluídos
- (Tampo não incluído)
- Pés reguláveis



ARTIGO N.º	TAMANHO (C) x (P) x (A)mm	PREÇO
TBBA0103	Total: 689x500x954	798,00€

MÓDULO 2 PORTAS

- Equipado com prateleira com capacidade 25Kg
- Capacidade carga estática 1000kg
- Capacidade por gaveta 40kg
- (Tampo não incluído)
- Pés reguláveis



ARTIGO N.º	TAMANHO (C) x (P) x (A)mm	PREÇO
TBBG0103	Total: 689x500x954	660,00€

CARRO 7 GAVETAS COM RODAS

- 5 Gavetas médias e 2 grandes
- Gavetas retrácteis com abertura a 100%
- Capacidade por gaveta 40kg
- Topo em EVA 9mm
- Equipado com rodas 4"x 1" com travão



ARTIGO N.º	TAMANHO (C) x (P) x (A)mm	PREÇO
TCCA0703	Total: 689x500x954 - 5 Gavetas: 578x378x75 2 Gavetas: 578x378x155	870,00€



MÓDULO GAVETAS + PORTA

F

- Gaveta média + gaveta grande
- Gavetas retrácteis
- Capacidade por gaveta 40kg
- Capacidade carga estática 1000kg
- Pés reguláveis
- Tampo não incluído



ARTIGO N.º

TAMANHO (C) x (P) x (A)mm

PREÇO

TBCI0203

Total: 689x500x954; 1 Gaveta: 578x378x75
1 Porta: 578x378x155

698,00€

MÓDULO BANCA + TORNEIRA

N

- Banca em aço inoxidável
- Torneira monocomando giratória
- Pés reguláveis



ARTIGO N.º

TAMANHO (C) x (P) x (A)mm

PREÇO

TBBJ0103

Total: 689x500x954

1.450,00€

MÓDULO ARMÁRIO

M

- Fornecido com 2 prateleiras com capacidade até 25kg
- Capacidade de carga estática 1000kg
- Pés reguláveis



ARTIGO N.º

TAMANHO (C) x (P) x (A)mm

PREÇO

TBCG0103

Total: 600x525x1980

980,00€

MÓDULO SUSPENSO

G

- Equipado com amortecedores a Gás
- Ideal para arrumação de Consumíveis
- Capacidade 50 kg



ARTIGO N.º

TAMANHO (C) x (P) x (A)mm

PREÇO

TBBF0903

Total: 861x300x342

270,00€

CARROS COMPOSIÇÕES SISTEMAS MODULARES E TABULEIROS DE FERRAMENTAS

MÓDULO SUSPENSO

(H)

- Equipado com amortecedores a Gás
- Ideal para arrumação de Consumíveis
- Capacidade 30 kg



ARTIGO N.º	TAMANHO (C) x (P) x (A)mm	PREÇO
TBBF0703	Total: 689x300x342	255,00€

PAINEL PERFURADO

(J)

- Furos de 9x9mm
- Capacidade de 40Kg
- Para Ganchos SERIE (TEAA, TEAB, TEAC)

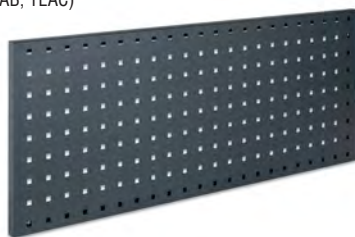

ARTIGO N.º	TAMANHO (C) x (P) x (A)mm	PREÇO
TEBS0907	Total: 861X20X342	59,00€

PAINEL PERFURADO

(K)

- Furos de 9x9mm
- Capacidade de 40Kg
- Para Ganchos SERIE (TEAA, TEAB, TEAC)



ARTIGO N.º	TAMANHO (C) x (P) x (A)mm	PREÇO
TEBS0707	Total: 689x20x342	51,00€

SISTEMA MODULAR

RÉGUAS DE LIGAÇÃO PARA SISTEMA MODULAR

1

AVISO MONTAGEM

SITUAÇÃO 1: Se a sua escolha inclui G + Jx2 + A, tem de adquirir 1 unidade do artigo TEBO0807 (tipo A).



2

AVISO MONTAGEM

SITUAÇÃO 2: Se a sua escolha inclui G + Jx2 + A + H + Kx2 + B, tem de adquirir 1 unidade do artigo TEBO0807 (tipo A), mais 1 unidade do artigo TEBO1207 (tipo B). O artigo TEBO1207 é uma régua ligação para juntar módulos.



ARMÁRIO COM PERSIANA “USO INTENSIVO”



- Com painel perfurado no interior
- Furos de 9x9mm
- Inclui 20 Ganchos de 2”
- Para Ganchos de Série: (TEAA; TEAB; TEAC)



RODAPÉ LATERAL PARA MODULAR SYSTEM

- Não aplicável a gabinete alto (TBCG0103)



ARTIGO N.º	TAMANHO (C) x (P) x (A)mm	PREÇO
TEBB4707	Total: 472x10x90mm	14,00€

GANCHOS PARA ARMÁRIO DE PAREDE E PAINEL

◊ SIMPLES

◊ DUPLO

◊ EM U



SIMPLES

ARTIGO N.º	TAMANHO (mm)	📦	PREÇO
TEAA0202	50	20	3,70€
TEAA0303	75	20	4,10€
TEAA0404	100	20	4,50€

DUPLOS

ARTIGO N.º	TAMANHO (mm)	📦	PREÇO
TEAB0202	50	20	4,15€
TEAB0303	75	20	4,50€
TEAB0404	100	20	5,10€

EM U

ARTIGO N.º	TAMANHO (mm)	📦	PREÇO
TEAC0103	75	20	5,50€

ARTIGO N.º	TAMANHO (C) x (P) x (A)mm	PREÇO
TABD1607	Total: 1550x150x986	1.550,00€

PAINEL FECHADO



- Ideal para colocar tomadas elétricas / informáticas entre outras opções.
- (Tomadas não incluídas)



ARTIGO N.º	TAMANHO (C) x (P) x (A)mm	PREÇO
TECS0707E	Total: 689x20x342	51,00€

RÉGUAS DE LIGAÇÃO

TIPO

A



TIPO

B



ARTIGO N.º	TAMANHO (C) x (P) x (A)mm	PREÇO
TEB00807	TIPO A: 80X25X1980 (Esquerda e Direita)	95,00€
TEB01207	TIPO B: 116x25x1980 (Conector)	74,00€

PROFESSIONAL MASTER TOOL SETS
YOUR BEST WORKING PARTNERS

PARA MAIS INFORMAÇÕES CONTACTE-NOS:
(+351) 229 605 437

PRO BUMPER

CARRO DE FERRAMENTAS COM 7 GAVETAS BUMPER

213 PÇS

EPE CARBONO



4 GAVETAS COMPLETAS

1ª GAVETA

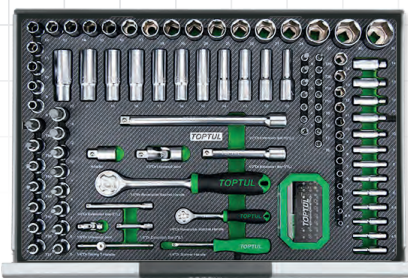

GEDD348

2ª GAVETA



GED3649

3ª GAVETA



GED3102

4ª GAVETA



GED1353



TAMANHO (L) x (P) x (A) mm

Geral: 731x522x869

Geral com rodas: 731x522x1029

5 Gavetas: 578x378x75

2 Gavetas: 578x378x155

ARTIGO N.º

GE-21322

1.900,00€

CONTEÚDO

1ª	GEDD348	133	Jogo Chaves de Caixa 1/4" e 1/2"
2ª	GED3649	36	Jogo Chaves de Boca / Luneta, Lunetas, Bocas e Chave Ajustável
3ª	GED3102	31	Jogo Chaves para Parafusos Diversos
4ª	GED1353	13	Jogo Alicates, Martelos e Punções



PRO TOP

CARRO COM 7 GAVETAS AZUL / CINZA / VERMELHO

357 PÇS

EPE CARBONO

6 GAVETAS COMPLETAS



1ª GAVETA



GEDB431

2ª GAVETA



GEDA429

3ª GAVETA



GEA0306

GEA0407

GEA0408

4ª GAVETA



GED2818

5ª GAVETA



GEA1102

GEA0703

GEA0811

6ª GAVETA



GED7528

ARTIGO N.º

PRO TOP - AZUL / CINZA / VERMELHO

2.750,00€

CONTEÚDO

1ª	GEDB431	114	Jogo Chaves 1/4" Torx 6PT, Fenda e Estrela
2ª	GEDA429	104	Jogo Chaves 3/8", 1/2"
	GEA0306	3	Jogo de 3 Alicates
3ª	GEA0407	4	Jogo de 4 Alicates diversos
	GEA0408	3	Jogo de 4 Alicates de freios
4ª	GED2818	28	Jogo Chaves Luneta e Boca Luneta (6-32mm)
	GEA1102	11	Jogo de Chaves de Boca (6-32mm)
5ª	GEA0703	7	Jogo de Chaves Tubulares Giratórias (6-19mm)
	GEA0811	8	Jogo de Martelos, Punção e Escroppo
6ª	GED7528	75	Jogo Chaves de Impacto 3/8" e 1/2"



PRO VAG

CARRO COM 7 GAVETAS AZUL / CINZA / VERMELHO

282 PÇS

EPE CARBONO

5 GAVETAS COMPLETAS



1ª GAVETA



GED3701

2ª GAVETA



GED3102

3ª GAVETA



GEDC803

4ª GAVETA



GED6504

5ª GAVETA



GED2105

OS SEUS MELHORES PARCEIROS DE TRABALHO

PARA MAIS INFORMAÇÕES CONTACTE-NOS:
(+351) 229 605 437



ARTIGO N.º

PRO VAG - AZUL / CINZA / VERMELHO

2.300,00€

CONTEÚDO

PÇS

1ª	GED3701	37	Jogo Chaves de Boca / Luneta e Bocas
2ª	GED3102	31	Jogo Chaves para Parafusos Fenda, Phillips e Torx
3ª	GEDC803	128	Jogo Chaves de Caixa 1/4" e 3/8"
4ª	GED6504	65	Jogo Chaves de Caixa 1/2"
5ª	GED2105	21	Jogo Martelos, Punções, Cinzéis e Alicates



NEW MODEL
PRO BIG

CARRO DE FERRAMENTAS COM 8 GAVETAS

448 PÇS

EPE CARBONO

8 GAVETAS COMPLETAS



1ª GAVETA



GEDB431

2ª GAVETA



GEDA429

3ª GAVETA



GED3025

4ª GAVETA



GED3730

5ª GAVETA



GED2332

6ª GAVETA



GED7528

7ª GAVETA



GED3426

8ª GAVETA



GED3108

GE-44803

CINZA

ARTIGO N.º

GE-44803

4250,00€

CONTEÚDO

PÇS

CONTEÚDO	PÇS	DESCRIÇÃO
TCBL0803		Carro com 8 Gavetas - Série Pro-Plus
1ª GEDB431	114	Jogo chaves diversas (mix) 1/4"
2ª GEDA429	104	Jogo chaves de caixa 3/8" e 1/2"
3ª GED3025	30	Jogo chaves boca/luneta 6 - 38mm
4ª GED3730	37	Jogo chaves boca/roquete 8-19mm, tubulares, planas, meia-lua e abertas
5ª GED2332	23	Jogo martelos, punções/cinzéis, alicates e limas
6ª GED7528	75	Jogo chaves impacto 3/8" e 1/2"
7ª GED3426	34	Jogo chaves impacto 3/4"
8ª GED3108	31	Jogo chaves de caixa 3/4"



PRO MASTER EVA

CARRO COM 7 GAVETAS EVA ALTA DENSIDADE AZUL / CINZA / VERMELHO

225 PÇS

EPE CARBONO



6 GAVETAS COMPLETAS

1ª GAVETA



GED2813

2ª GAVETA



GEA3005

GEC3901

3ª GAVETA



GEA5004

GEA0306

GEA0407

4ª GAVETA



GEB2501

GEB1203

5ª GAVETA

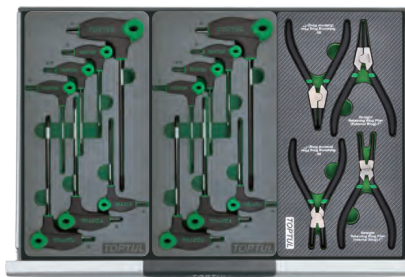

GEA0712

GEA0713

GEA0408

6ª GAVETA



GEB0705

GEB0904

ARTIGO N.º

PRO MASTER EVA - AZUL / CINZA / VERMELHO

2.400,00€

CONTEÚDO

- 1ª **GED2813** 28 Jogo de chaves mistas e de chaves luneta
- 2ª **GEA3005** 30 Jogo chaves de caixa 3/8"
- GEC3901** 39 Jogo chaves de caixa 1/2"
- GEA5004** 50 Jogo chaves de caixa 1/4"
- 3ª **GEA0306** 3 Jogo sortido alicates
- GEA0407** 4 Jogo sortido alicates

- 4ª **GEB2501** 25 Jogo chaves de caixa bits 1/2"
- GEB1203** 12 Jogo chaves Phillips e Fenda
- GEA0712** 7 Jogo chave Torx e tamperproof longa
- 5ª **GEA0713** 7 Jogo de chaves sextavadas e de ponta esférica longas
- GEA0408** 4 Jogo alicates freios
- 6ª **GEB0705** 7 Jogo de limas
- GEB0904** 9 Jogo de martelo, punção e escopro



PRO MASTER SPECIAL

CARRO COM 7 GAVETAS EPE CARBONO VERDE / VERMELHO

208 PÇS

EPE CARBONO



5 GAVETAS COMPLETAS

1ª GAVETA



GEDB117

2ª GAVETA



GED2818

3ª GAVETA



GED3421

4ª GAVETA



GED2224

5ª GAVETA



GED1322

OS SEUS MELHORES PARCEIROS DE TRABALHO

PARA MAIS INFORMAÇÕES CONTACTE-NOS:
(+351) 229 605 437



ARTIGO N.º

PRO MASTER SPECIAL - VERDE/ VERMELHO

1.990,00€

CONTEÚDO

1ª	GEDB117	111	Jogo de chaves caixa 1/4" e 1/2"	4ª	GED2224	22	Jogo de chaves parafusos, chaves sextavadas punho, fita métrica, chaves impacto 1/2" x-ato, apalpa folgas
2ª	GED2818	28	Jogo chaves Luneta 6-22mm e Boca-Luneta 6-32mm	5ª	GED1322	13	Jogo martelos, serra, alicates de freios e saca troços
3ª	GED3421	34	Jogo chaves de boca (6-32mm), alicates e chaves macho				

CARRO JUMBO

8 GAVETAS EXTRA LARGO

50% MAIS ESPAÇO

CARRO COM 8 GAVETAS EXTRA LARGO

360 PÇS

PLÁSTICO

SÉRIE GERAL - 8 gavetas tamanho Jumbo totalmente extensíveis; Gavetas com deslizamento suave por rolamentos com função de auto retorno; Tapete superior em material EVA 10mm; Rodas anti deslizamento à prova de choque TPR 5"x2" com bloqueio (2 rodas fixas e 2 rodas articuladas com bloqueio).



5 GAVETAS COMPLETAS

1ª GAVETA



GTA1541 GTA0408 GTA1607
GTA0710 GTA0905 GTA0801

2ª GAVETA



GTB7202 GTB3503 GTB2504
GTB2305

3ª GAVETA



GTA2234 GTA2414 GTA1836
GTA0818 GTC1401

4ª GAVETA



GTA0315 GTA0416 GTA0427 GTA0532
GTA0417 GTA1025

5ª GAVETA



GTA1031 GTC0903 GTA0333 GTC0802

OS SEUS MELHORES PARCEIROS DE TRABALHO

PARA MAIS INFORMAÇÕES CONTACTE-NOS:
(+351) 229 605 437



ARTIGO N.º	GT-36001	3.580,00€
CONTEÚDO		
1ª	GTA1541	15 Jogo chaves mistas boca/roquete - 8-19mm
	GTA0408	4 Jogo chaves mistas boca/luneta - 27 até 32
	GTA1607	16 Jogo chaves mistas boca/luneta - 6-24mm
	GTA0710	7 Jogo chaves tubulares giratórias - 6-19mm
	GTA0905	9 Jogo chaves luneta - 6-22mm
2ª	GTA0801	8 Jogo chaves luneta - 6-22mm
	GTB7202	72 Jogo chaves caixa - 1/4"
	GTB3503	35 Jogo chaves caixa - 3/8"
	GTB2504	25 Jogo chaves caixa - 1/2"
	GTB2305	23 Jogo chaves caixa longas - 1/2" 8-32mm 6PT

3ª	GTA2234	24 Jogo misto/reparação
	GTA2414	24 Jogo chaves caixa bits diversos - 1/2" punção
	GTA1836	18 Jogo chaves caixa impacto - 1/2"
4ª	GTA0818	8 Jogo chaves parafusos Torx temperproof
	GTC1401	14 Jogo chaves parafusos Fenda e Phillips
	GTA0315	3 Jogo chave ajustável e alicates
	GTA0416	4 Jogo sortido de alicates
	GTA0427	4 Jogo martelo e escopros punho suave
5ª	GTA0532	5 Jogo limas
	GTA0417	4 Jogo alicates freios
	GTA1025	10 Jogo escopros e punções punho suave
5ª	GTA1031	10 Jogo chaves de medição, marcação e corte
	GTC0903	9 Jogo chaves punho L sextavada e ponta esférica
	GTA0333	3 Jogo serra, x-ato e tesoura
	GTC0802	8 Jogo chaves punho L caixa 6PT



PRO MASTER

CARRO COM 7 GAVETAS

235 PÇS

PLÁSTICO

6/7 GAVETAS COMPLETAS



1ª GAVETA



GAAT0404 GCAT2505 GAAT1602

2ª GAVETA



GAAT1003 GAAT0805 GAAT0601 GBAT0402

3ª GAVETA



GAAT2403 GAAT0503 GCAT0801

4ª GAVETA



GBAT0404 GBAT0303 GAAT6502 GTA0427

5ª GAVETA



GCAT1101

6ª / 7ª GAVETA



ARTIGO N.º	PRO MASTER VERDE/ VERMELHO	2.400,00€
CONTEÚDO		
1ª	GAAT0404 4 Jogo chaves mistas boca/luneta 15°	
	GAAT1602 16 Jogo chaves mistas boca/luneta 15°	
	GCAT2505 25 Jogo chaves de caixa 1/2" (MÉTRICO)	
	GAAT1003 10 Jogo chave de bocas (MÉTRICO)	
	GAAT0805 8 Jogo chave para parafusos Fenda e Phillips	
2ª	GAAT0601 6 Jogo chave para parafusos Fenda e Phillips (aço hexagonal e punho hexagonal)	
	GBAT0402 4 Jogo sortido alicates	
	GAAT2403 24 Jogo chaves de caixa bits 1/2"	
3ª	GAAT0503 5 Jogo chave de luneta meia-lua	
	GCAT0801 8 Jogo armação de serrote, chave ajustável e punção	
	GBAT0401 4 Jogo alicates de pontas meio-redondas	
4ª	GBAT0303 3 Jogo chave ajustável e alicates	
	GAAT6502 65 Jogo chaves de caixa Torx, chaves de caixa e bits	
	GTA0427 4 Jogo martelo e escopro punho suave	

	GCAD1702 17 Jogo chaves de caixa 1/4"	
5ª	JJAT0123 1 Lâmpada de trabalho com imã recarregável LED - 230V	
	JJAF1506 1 Bandeja magnética	
	GCAT1101 11 Jogo de ferramentas de medição, marcação e corte	
	KAGA0204 1 Soprador	
	JJAD0512 1 Punho flexível magnético	
	JEL-0810 1 Chave para buíços de drenagem - 8 x 10 - 230	
6ª	Chave para parafusos anti-deslizante Phillips lâmina curta TAMANHO PH1, L1(mm) 25, L (mm) 85	
	FBBB0103 1 Chave para parafusos anti-deslizante Fenda lâmina curta TAMANHO (mm) 4.0, L1(mm) 25, L (mm) 85.	
	FABB0403 1 Chave para filtro de óleo de correia em metal - 65-110 - 290	
	GAAL0910 9 Jogo chaves sextavadas (curtas)	
7ª	HAAF3530 1 Martelo com batente adaptável	
	FTAB0808 1 Chave de caixa porta bits de 1/4" x 1/4" (A)	
	DIBA2206 1 Alicates para descarnar	
	JJAQ1106 1 Cobertura magnética para guarda-lamas com bolsos 1070x600mm (42" x 23-1/2")	



CARROS COMPOSIÇÕES SISTEMAS MODULARES E TABULEIROS DE FERRAMENTAS

PRO MAC

CARRO DE FERRAMENTAS COM 7 GAVETAS
VERMELHO/ VERDE

214 PÇS

EPE - FIBRA DE
CARBONO



7 GAVETAS COMPLETAS

1ª GAVETA



GED3710

2ª GAVETA



GED2007

3ª GAVETA



GEDC611

4ª GAVETA



GED1912

5ª GAVETA



GED1209

GE-21406

VERMELHO

GE-21405

VERDE

ARTIGO N.º

GE-21406 / GE-21405

2.450,00€

CONTEÚDO

1ª	GED3710	37	Jogo de chaves boca/luneta 6-24mm, Jogo bocas 6x7-21x23mm e jogo lunetas 6x7 - 21x23mm
2ª	GED2007	20	Jogo chaves punho em L sextavadas e ponta esférica 2-12mm, chaves punho 6 facas 4-13mm
3ª	GEDC611	126	Jogo chaves 1/4", 3/8" e 1/2"
4ª	GED1912	19	Jogo misto alicates e chaves de parafusos
5ª	GED1209	12	Jogo chaves diversas (mix)

PRO STANDARD

CARRO COM 7 GAVETAS VERDE/ VERMELHO

133 PÇS

PLÁSTICO

4 GAVETAS COMPLETAS



1ª GAVETA



GBAT0303

GCAT2505

GCAT1101

2ª GAVETA



GAAT0404

GAAT1003

GAAT0805

GAAT0601

3ª GAVETA



GTA0427

GAAT1602

GCAT0801

4ª GAVETA



GBAT0402

GBAT0401

OS SEUS MELHORES PARCEIROS DE TRABALHO

TOPTUL®



ARTIGO N.º	PRO STANDARD VERDE/ VERMELHO	1.850,00€
CONTEÚDO		
1ª	GBAT0303	3 Jogo chave ajustável e alicates
	GCAT2505	25 Jogo chaves de caixa 1/2" (MÉTRICO)
	GCAT1101	11 Jogo de ferramentas de medição, marcação e corte
2ª	GAAT0404	4 Jogo chaves mistas boca/luneta 15°
	GAAT1003	10 Jogo chave de bocas (MÉTRICO)
	GAAT0805	8 Jogo chave para parafusos Fenda e Phillips
3ª	GAAT0601	6 Jogo chave para parafusos Fenda e Phillips (aço hexagonal e punho hexagonal)
	GTA0427	4 Jogo martelo e escopro punho suave
	GAAT1602	16 Jogo chaves mistas boca/luneta 15°
	GCAT0801	8 Jogo armação de serrote, chave ajustável e punção

	GBAT0402	4 Jogo sortido alicates
	GBAT0401	4 Jogo alicates de freios
4ª	FABB0403	Chave para parafusos anti-deslizante Fenda lâmina curta TAMANHO (mm) 4.0, L1(mm) 25, L (mm) 85.
	FBBB0103	Chave para parafusos anti-deslizante Phillips lâmina curta TAMANHO PH1, L1(mm) 25, L (mm) 85
	JDAZ65B0	1 Chave para filtro de óleo de correia em metal - 65-110 - 290
	JEL-0810	1 Chave para buíços de drenagem - 8 x 10 - 230
	GAAL0802	8 Jogo porta pontas
	GAAL0910	9 Jogo sextavadas curvas

CARROS COMPOSIÇÕES SISTEMAS MODULARES E TABULEIROS DE FERRAMENTAS

PRO ELECTRIC

CARRO COM 7 GAVETAS VERDE/ VERMELHO

172 PÇS

PLÁSTICO

6/7 GAVETAS COMPLETAS



1ª GAVETA



GAAT0805 GAAT0810 GCAT2505

2ª GAVETA



GTA0333 GAAT1002 GAAT0503

3ª GAVETA



GADW4101 GAAT1602 GAAT0804

4ª GAVETA



5ª GAVETA



6/7ª GAVETA



FERRO SOLDAR
CHUPA SOLDAS
MULTÍMETRO

ARTIGO N.º PRO ELECTRIC VERDE/ VERMELHO 2.200,00€

CONTEÚDO

ARTIGO N.º	QUANTIDADE	DESCRIÇÃO
GAAT0805	8	Jogo chave para parafusos Fenda e Phillips
GAAT0810	8	Jogo de alicates isolados VDE e chave para parafusos
GCAT2505	25	Jogo chaves de caixa 1/2" (métrico)
GTA0333	3	Jogo de ferramentas de corte
GAAT1002	10	Jogo chaves tubulares curvas
GAAT0503	5	Jogo chave de luneta meia-lua
GADW4101	41	Jogo chaves de caixa profissional compacto 1/4"
GAAT1602	16	Jogo chaves mistas boca/luneta 15°
GAAT0804	8	Jogo chave Torx e tamperproof longa
JJAD0512	1	Punho flexível magnético
JJAF1506	1	Bandeja magnética
JJAQ1106	1	Cobertura magnética para guarda-lamas
NBAA0315	1	Escova de aço

GAAW0801	8	Jogo de chaves para parafusos precision (Tipo Torx)
GAAW0802	8	Jogo de chaves para parafusos precision (Tipo Fenda e Phillips)
GAAL0910	9	Jogo chaves sextavadas curtas
JJAT0123	1	Lâmpada de trabalho com ímã recarregável LED - 230V
GAAV0601	6	2x8x115, 3x8x125, 4x9,5x150, 5x9,5x165, 6x12,7x180, 8x12,7x180mm
HAAC1635	1	Martelo de mecânico de bola
HAAF3530	1	Martelo com batente adaptável
DDBA2210	1	Alicate ajustável - 250mm (C)
DEBD2204	1	Alicate de corte diagonal electronics
DFBJ2205	1	Alicate de pontas electronics
DNAA1210	1	Corta-cabos
DIBB2009	1	Alicate standard para cravar terminais
SBAA0414	1	Tesoura de electricista
JGAA0401	1	Jogo de pinças
	1	Ferro de soldar
	1	Chupa soldas
	1	Multímetro



PRO PROFISSIONAL

CARRO COM 7 GAVETAS VERDE/VERMELHO

284 PÇS

5 GAVETAS
COMPLETAS



1ª GAVETA



GAAT1003 GAAT1303 GAAT0404 GAAT0802

2ª GAVETA



GBAT0401 GBAT0304 GBAT0303 GAAT0805

3ª GAVETA



GTA0427 GAAT0803 GAAT0503

4ª GAVETA



GCAT5001 GCAT0801 GCAT2402

5ª GAVETA



GCAT2502 GAAT2403 GAAT6502 GCAT1807

**OS SEUS
MELHORES
PARCEIROS
DE TRABALHO**

PARA MAIS INFORMAÇÕES CONTACTE-NOS:
(+351) 229 605 437



ARTIGO N.º

PRO PROFESSIONAL VERDE/ VERMELHO

2.100,00€

CONTEÚDO

1ª	GAAT1003	10	Jogo chaves de bocas 6 - 27mm
	GAAT1303	13	Jogo chaves mistas boca/luneta 8 - 24mm
	GAAT0404	4	Jogo chaves mistas boca/luneta 27 - 32mm
	GAAT0802	8	Jogo chaves luneta 75°
2ª	GBAT0401	4	Jogo de alicates de freios 175mm
	GBAT0304	3	Jogo sortido de alicates
	GBAT0303	3	Jogo chave ajustável
	GAAT0805	8	Jogo chaves para parafusos phillips e fenda
3ª	GTA0427	4	Jogo martelo e escroppo punho suave
	GAAT0803	8	Jogo chaves de punho hexagonal/ponta esférica
	GAAT0503	5	Jogo chaves de luneta meia-lua

4ª	GCAT5001	50	Jogo Chaves de Caixa 1/4"
	GCAT0801	8	Jogo Serra
	GCAT2402	24	Jogo Chaves de Caixa 1/2"
	GCAT2502	25	Jogo Chaves de Caixa 3/8"
5ª	GAAT2403	24	Jogo Chaves de Caixa bits 1/2"
	GAAT6502	65	Jogo Chaves de Caixa Torx e Bits 1/4" e 1/2"
	GCAT1807	18	Jogo Chaves de Impacto de 1/2"



SÉRIE PRO-PLUS

CARRO DE FERRAMENTAS PRO-PLUS

- 5 gavetas médias e 2 grandes com sistema de bloqueio central
- Gavetas com deslizamento suave por rolamentos com função de auto-retorno
- Gavetas retrácteis e abertura completa 100%
- Capacidade de carga por gaveta 45 kg
- Construção de bordas redondas e parede da estrutura embutida
- Novo estilo de punho da gaveta em material compósito
- Pega lateral em forma de arco
- Chave dobrável inteligente
- Tapete superior em material EVA 10mm
- Rodas anti-deslizantes e à prova de choque TPR 5"×2" com bloqueio (2 rodas fixas e 2 rodas articuladas com bloqueio)
- Revestimento Electro-Power para resistir a riscos e marcas de solventes
- Só abre uma gaveta de cada vez
- Modelo substituição à série TCAG



CARRO DE FERRAMENTAS VAZIO COM 7 GAVETAS

Profissional

Design da parte de trás resistente com o logótipo original do fabricante gravado

ARTIGO N.º	PRO PLUS	PREÇO
CONTEÚDO	TAMANHO (L)x(P)x(A)mm	
TCAL0704	● Total: 746x462x805 - Total com rodas: 746x462x978 - 5 Gavetas: 578x378x75 - 2 Gavetas: 578x378x155	1.100,00€
TCAL0703	● Total: 746x462x805 - Total com rodas: 746x462x978 - 5 Gavetas: 578x378x75 - 2 Gavetas: 578x378x155	1.100,00€
TCAL0702	● Total: 746x462x805 - Total com rodas: 746x462x978 - 5 Gavetas: 578x378x75 - 2 Gavetas: 578x378x155	1.100,00€

Construção de bordas redondas e parede da estrutura embutida



Gavetas com deslizamento suave por rolamentos com sistema de bloqueio de segurança interno



Sistema de bloqueio central com chave dobrável inteligente



Rodas anti-deslizantes e à prova de choque TPR 5"×2" com bloqueio



Compatível com todos os jogos de ferramentas de gaveta TOPTUL



Pega lateral em forma de arco



SÉRIE PRO-LINE

7 GAVETAS

- . 5 gavetas médias e 2 grandes
- . Superfície de trabalho em material ABS alta performance
- . Gavetas com deslizamento suave por rolamentos com função de auto-retorno (gavetas 100% retrácteis)
- . Revestimento Electro-Power para resistir a riscos e marcas de solventes.
- . Rodas anti-deslizantes e à prova de choque TPR 5"x2"
- . Punho da gaveta com novo estilo em plástico ABS
- . Apenas abre uma gaveta de cada vez
- . Chave dobrável inteligente



Novo estilo de punho de gaveta em plástico



Chave dobrável inteligente



Rodas anti-deslizantes e à prova de choque TPR 5"x2" com bloqueio

ARTIGO N.º	PRO LINE	PREÇO
CONTEÚDO	TAMANHO (L)x(P)x(A)mm	
TCAC0701	● Total: 687x459x857 - Total com rodas: 687x459x1015 - 5 Gavetas: 578x378x75 - 2 Gavetas: 578x378x155	990,00€
TCAC0702	● Total: 687x459x857 - Total com rodas: 687x459x1015 - 5 Gavetas: 578x378x75 - 2 Gavetas: 578x378x155	990,00€

SÉRIES BUMPER

CARRO MÓVEL COM 7 GAVETAS

- . 5 Gavetas médias e 2 Grandes
- . Superfície de trabalho em material ABS alta performance
- . Gavetas com deslizamento suave por rolamentos com função de auto-retorno (gavetas 100% retrácteis)
- . Revestimento Electro-Power para resistir a riscos e marcas de solventes
- . Rodas anti-deslizantes e à prova de choque TPR 5" x 2"
- . Punho da gaveta com novo estilo em plástico ABS
- . Apenas abre uma gaveta de cada vez
- . Chave dobrável inteligente



Protecção lateral (BUMPER)

ARTIGO N.º	SÉRIES BUMPER	PREÇO
CONTEÚDO	TAMANHO (L)x(P)x(A)mm	
TCAP0701	● Total: 731x522x869mm	920,00€
TCAP0707	● Total: 731x522x869mm	920,00€

CARRO MÓVEL COM 7 GAVETAS



TAPETE SUPERIOR EM MATERIAL

EVA 10mm

- 5 gavetas médias e 2 grandes
- Gavetas com deslizamento suave por rolamentos com função de auto-retorno (gavetas 100% retrácteis)
- Tapete superior material EVA 10mm
- Revestimento Electro-Power para resistir a riscos e marcas de solventes
- Rodas PP standard com bloqueio (2 rodas fixas e 2 rodas articuladas com bloqueio)

CARRO DE FERRAMENTAS VAZIO COM 7 GAVETAS

SÉRIE GERAL



ARTIGO N.º	SÉRIE GERAL	PREÇO
CONTEÚDO	TAMANHO (L)x(P)x(A)mm	
TCAA0701	● Total: 687x459x857 - Total com rodas: 687x459x1015 - 5 Gavetas: 578x378x75 - 2 Gavetas: 578x378x155	890,00€
TCAA0702	● Total: 687x459x857 - Total com rodas: 687x459x1015 - 5 Gavetas: 578x378x75 - 2 Gavetas: 578x378x155	890,00€



CARROS COMPOSIÇÕES SISTEMAS MODULARES E TABULEIROS DE FERRAMENTAS

BAÚ DE FERRAMENTAS PRO-PLUS / CINZA

SÉRIE
PRO-PLUS



- 4 gavetas médias com sistema de bloqueio central
- Gavetas com deslizamento suave por rolamentos com função de auto-retorno
- Gavetas retrácteis e abertura completa 100%
- Sistema de bloqueio de gavetas de segurança interna (previne que as gavetas abram quando em movimento)
- Capacidade de carga por gaveta 45 kg
- Construção de bordas arredondas e parede da estrutura embutida
- Novo estilo de punho da gaveta em material compósito
- Pega lateral em forma de arco
- Chave dobrável inteligente
- Tapete superior em material EVA 10mm

ARTIGO N.º	TAMANHO (L)x(P)x(A)mm	PREÇO
TBAL0403	Total: 746x462x425 - 4 Gavetas: 578x378x75	650,00€

APENAS PARA SÉRIES PRO-PLUS

BAÚ DE FERRAMENTAS (BUMPER)

SÉRIE
BUMPER



- 3 gavetas médias com sistema de fecho centralizado
- Gavetas deslizantes suaves com rolamentos de esferas e função de retorno automático
- Gavetas com abertura total e retrátil de 100%
- Fecho de segurança que permite abrir apenas uma gaveta de cada vez (prevenindo o tombamento do armário)
- Capacidade de carga por gaveta de 40 kg
- Capacidade de carga estática de 540 kg
- Proteção suave nas quatro esquinas para evitar danos ao veículo
- Base com tapete superior em material EVA de 9 mm
- Chave dobrável inteligente
- Revestimento eletroquímico em pó para resistir a arranhões e marcas de solventes
- Acompanha forros para as gavetas

ARTIGO N.º	TAMANHO (L)x(P)x(A)mm	PREÇO
TBAP0307	Total: 720 x 511 x 363 mm Gavetas: 578x378x75	580,00€

APENAS PARA SÉRIES BUMPER

SUPORTE DE ROLO DE PAPEL

SÉRIE
PRO-PLUS



ARTIGO N.º	TAMANHO (L)x(P)x(A)mm		PREÇO
TEAL3701	374x238x100	1	39,00€

SUPORTE DE FRASCOS

SÉRIE
PRO-PLUS

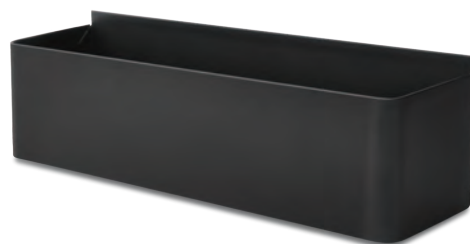

- O design do suporte encaixa no orifício do sistema, pendurando diretamente na parede lateral do carro sem parafusos. Para armazenamento de produtos de limpeza, sprays, etc.

ARTIGO N.º	TAMANHO (L)x(P)x(A)mm		PREÇO
TEAI3401	340x90x90	1	28,00€

OS SEUS MELHORES PARCEIROS DE TRABALHO

PARA MAIS INFORMAÇÕES CONTACTE-NOS:

(+351) 229 605 437



BAÚ DE FERRAMENTAS

SÉRIE
GERAL



- Para utilização nos carros TCAA0501 e TCAA0701 / VERDE

ARTIGO N.º	TAMANHO (L)x(P)x(A)mm	PREÇO
TBAA0304	Total: 687x 459 x 360 - 3 Gavetas: 578x378x75	520,00€

BAÚ DE FERRAMENTAS

SÉRIE
GERAL



- Para utilização no carro TCAA0702 / VERMELHO

ARTIGO N.º	TAMANHO (L)x(P)x(A)mm	PREÇO
TBAA0305	Total: 687x459x360 - 3 Gavetas: 578x378x75	520,00€

ESTAÇÃO TRABALHO MÓVEL



SÉRIE
PRO-PLUS



- Estação trabalho serviço pesado com grande capacidade armazenamento.
- 6 gavetas médias, 6 gavetas grandes com sistema travamento central.
- Capacidade carga por gaveta 45kg
- Capacidade carga por prateleira 25kg
- Capacidade carga estática 800kg
- Tampo em madeira maciça de 40mm espessura
- Chave dobrável
- Pega lateral forte
- Fornecida com: 2 prateleiras, suporte de frascos e suporte de rolo papel

ARTIGO N.º	TAMANHO (L)x(P)x(A)mm	PREÇO
TCDB1203	TOTAL: 1208x771x845 - Total com Rodas: 1208x771x1009 - 6 Gavetas: 578x378x75 - 6 Gavetas: 578x378x155	3.400,00€



IDEAL PARA FERRAMENTAS E OBJECTOS LONGOS



CARROS COMPOSIÇÕES SISTEMAS MODULARES E TABULEIROS DE FERRAMENTAS

BAÚ MÓVEL SERVIÇO PESADO

- Capacidade de carga por gaveta 45Kg
- Capacidade de carga estática 800Kg
- Construção em parede dupla
- Gavetas de extensão total
- Rolamentos de elevada resistência
- Amortecedores a gás assistido na tampa de abertura de alta resistência

BAÚ MÓVEL 8 GAVETAS



SÉRIE
GERAL



DESIGN AMERICANO



ARTIGO N.º	TAMANHO (L)x(P)x(A)mm	PREÇO
TBAA0801	Total: 1052x471x523 4 Gaveta: 569x398x75 4 Gaveta: 308x398x75	1.350,00€



INDICADO ESPECIALMENTE PARA USO EM CONJUNTO COM CARRO TCBA1301

CARRO DE FERRAMENTAS JUMBO 8 GAVETAS

- Capacidade de carga por gaveta 45Kg

JUMBO 50% + ESPAÇO



ARTIGO N.º	TAMANHO (L)x(P)x(A)mm	PREÇO
TCBA0801	Total: 862x498x857 Geral com rodas: 862x498x995 7 Gavetas: 751x438x75 1 Gaveta: 751x438x155	1.700,00€

CARRO DE FERRAMENTAS VAZIO COM 13 GAVETAS



SÉRIE
GERAL



DESIGN AMERICANO



- Capacidade de carga por gaveta 45Kg
- Capacidade de carga estática 800Kg
- Resistência e conforto associados
- Super volume de arrumação

ARTIGO N.º	TAMANHO (L)x(P)x(A)mm	PREÇO
TCBA1301	Total: 1067x480x852 Total com Rodas: 1067x480x1011 1 Gaveta: 935x398x120 - 5 Gaveta: 569x398x75 1 Gaveta: 569x398x155 - 5 Gaveta: 308x398x75 1 Gaveta: 308x398x155	2.100,00€



IDEAL PARA FERRAMENTAS E OBJECTOS LONGOS

ARMÁRIO LATERAL

APENAS PARA SÉRIE CARROS COM 7 GAVETAS PRO-LINE E GERAL



Ganchos para pendurar várias ferramentas, tais como chaves para parafusos, chaves, alicates, roquetes, etc.

- Tapete superior 10mm
- Fácil de ligar ao carro móvel
- Revestimento Electro-Power para resistir a riscos e marcas de solventes
- Cada armário inclui 30 pçs de ganchos (5 pçs por cada tipo de gancho)

ARTIGO N.º	TAMANHO (L)x(P)x(A)mm	PREÇO
TBAH0101	325x460x860	390,00€



CARRO MÓVEL DIAGNÓSTICO TOPTUL

- Especialmente projetado para ferramentas de diagnóstico, laptops, testadores, unidades de suporte de bateria, carregadores, etc.
- Parte superior e gaveta dobráveis com fechadura.
- Duas prateleiras com abertura para armazenar equipamentos e ferramentas (a prateleira do meio é ajustável em 5 posições em incrementos de 1-3/8 polegadas).
- Capacidade de carga por gaveta: 30 kg.
- Capacidade de carga estática: 270 kg.
- Gavetas deslizantes com rolamentos de esferas suaves e função de retorno automático.



ARTIGO N.º	TAMANHO (L)x(P)x(A)mm	PREÇO
TCMD0103	Total: 682x531x985 - Geral com rodas: 682x531x1124 - 1 Gavetas: 480x365x75	580,00€

SEPARADOR DE GAVETAS EM AÇO PARA CARRO

- Aplicável ao tamanho da gaveta (L)578x(P)378mmx(A)75mm

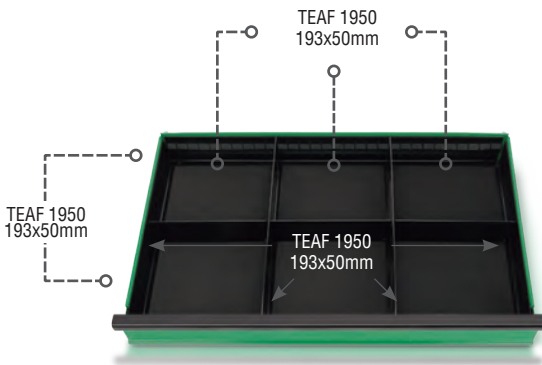

ARTIGO N.º	TEAG0901	29,50€
------------	----------	--------

TAMANHO (C) x(A)mm

- 2 TEAF5762 - Tamanho do separador: - 578x50
- 4 TEAF3758 - Tamanho do separador: - 370x50
- 3 TEAF1950 - Tamanho do separador: - 193x50

SUPOORTE DE ROLO DE PAPEL



ARTIGO N.º	TAMANHO (L)x(P)x(A)mm	PREÇO
TEAL3703 ●	375x220x100	35,00€
TEAL3704 ●		

SUPOORTE DE FRASCOS



ARTIGO N.º	TAMANHO (L)x(P)x(A)mm	PREÇO
TEAI430103 ●	430x100x90	31,00€
TEAI430101 ●		

CARROS COMPOSIÇÕES SISTEMAS MODULARES E TABULEIROS DE FERRAMENTAS

SUPORTE MAGNÉTICO

- Suporte magnético para máquina/chaves pneumáticas impacto
- Fabricado em chapa de aço 5PCC para maior duração
- 4 poderosos íman para uma força superior ao convencional
- Desenhado para suportar chaves impacto, máquina impacto, chave dinamométrica e chave ângular
- Peça fundamental em todas as oficinas automóveis



ARTIGO N.º **TEAY1201** **54,00€**

TAMANHO (C)x(L)x(A)mm

115x100x392

TABULEIRO DE PLÁSTICO COM DIVISÕES



ARTIGO N.º **PAF063926** **8,50€**

TAMANHO (C)x(L)x(A)mm

263x392x40

BASE PARA CHAVES DIVERSAS OU PC

- Para carros da gama PRO-PLUS



- Prateleira está articulada ao suporte para se tornar uma banca de serviço ou um apoio de um PC

ARTIGO N.º **TAAE4034** **75,00€**

TAMANHO (C)x(L)x(A)mm

400x340x174

PLACA MAGNÉTICA

- Nameplate magnético



- Coloque o nome na placa magnética para indicação do material que contém em cada gaveta. Também pode ser usado para colocar o nome de cada funcionário.

ARTIGO N.º **TEAT0805** **3,20€**

TAMANHO (C)x(L)mm

80x50

CARRO DE SERVIÇO COM 2 GAVETAS

- Capacidade por gaveta de 40Kg
- Capacidade de carga estática de 200Kg

SÉRIE
GERAL



CARRO DE SERVIÇO COM 1 GAVETA

- Capacidade por gaveta de 35Kg
- Capacidade de carga estática de 160Kg



ARTIGO N.º **TCAD0206** 560,00€

TAMANHO (C)x(L)x(A)mm

Geral: 695x460x770 - (com rodas): 695x460x925 - Gaveta Média: 576x380x74 - Gaveta Grande: 576x380x153

ARTIGO N.º **TCAD0101** 385,00€

TAMANHO (L)x(P)x(A)mm

Total: 690x470x815 - 1 Gaveta: 578x378x75

CARRO VAZIO COM 5 GAVETAS

SÉRIE
GERAL



ARTIGO N.º **TCAA0501** 750,00€

TAMANHO (L)x(P)x(A)mm

Total: 687x459x722 - Total com rodas: 687x459x840 - 3 Gavetas: 578x378x75 - 2 Gavetas: 578x378x155

CAIXA METÁLICA DE 5 COMPARTIMENTOS



ARTIGO N.º	TAMANHO (L)x(P)x(A)mm		PREÇO
TBAC0501	470x220x350 - Prata	1	120,00€
TBAC0502	470x220x350 - Verde	1	115,00€
TBAC530K	530x220x350 - Verde/ Preto	1	145,00€

CARROS COMPOSIÇÕES SISTEMAS MODULARES E TABULEIROS DE FERRAMENTAS

CAIXA METÁLICA 3 COMPARTIMENTOS

- Pega ajustável para fácil arrumação
- Fornecida com 8 peças de metal para divisão



ARTIGO N.º TBAC345A 72,00€

TAMANHO (C)x(L)x(A)mm

345x160x240

BAÚ MÓVEL 3 GAVETAS E CAIXA SUPERIOR



ARTIGO N.º TBAA0303 199,00€

TAMANHO (C)x(L)x(A)mm

508 x 232 x 302

MALA DE FERRAMENTA DE ABS ALTO IMPACTO

- Alça superior e frontal para levantamento conveniente
- 2 Pegas frontal e lateral interligáveis entre si
- Capacidade de carga de até 25 kg
- Equipado com orifício de cadeado para manter as ferramentas seguras e protegidas



ARTIGO N.º TBBE0201 55,00€

TAMANHO (C)x(L)x(A)mm

O.D.: 412x322x163 - I.D.: 376x284x127 - Capacidade: 13.5L Máximo de Carga: 25 KG

CAIXA DE FERRAMENTAS (MÉDIA)

- Mala multifunções com compartimentos amovível
- Compartimento superior com 2 tabuleiros amovíveis e 1 fixo
- Adequado para armazenamento de ferramentas grandes e acessórios
- Design duradouro e leve.



30Kg

ARTIGO N.º TBAE0302 52,00€

TAMANHO (C)x(L)x(A)mm

445x240x205

MALA DE FERRAMENTA INTERLIGAVEL

- Plástico ABS de alta resistência
- Pegas grandes e robustas para um levantamento confortável
- Sistema de fecho lateral que permite a interligação de várias malas para atender a diferentes requisitos de trabalho
- As malas podem ser conectadas ao carrinho de plataforma para um transporte fácil e seguro
- Cada mala de ferramentas tem capacidade de carga de até 15 kg
- Tampa superior reforçada pode ser sobreposta até 90 kg e fornece uma plataforma de empilhamento estável
- Disponível em três tamanhos diferentes, variando em altura.



Construção com reforço duplo para maior resistência e prevenção de deformação da mala



Possibilidade de colocação alquete para uma maior segurança



11L

17L

32L



Sistema interligação lateral para uma rápida acoplação de múltiplas malas de forma prática



ARTIGO N.º	TAMANHO EXTERIOR (C)x(P)x(A)	TAMANHO INTERIOR (C)x(P)x(A)	CAPACIDADE	CAPACIDADE CARGA	PREÇO
TBBE0502	456x372x115	440x320x78	11 L	15 KG	79,00€
TBBE0602	456x372x155	440x320x120	17 L	15 KG	88,00€
TBBE0702	456x372x262	440x320x227	32 L	15 KG	109,00€



Sistema de interligação rápido para fixação da mala

PLATAFORMA AMOVÍVEL

- Material: ABS alto impacto
- Capacidade máxima de carga – 100Kg
- Pegas largas e ergonómicas para um movimento fácil e seguro
- 2 Rodas com sistema de travagem para maior segurança

REF.: **TCCC0107**
ALTO IMPACTO

ARTIGO N.º	TAMANHO (C)x(P)x(A) mm	CAPACIDADE CARGA	PREÇO
TCCC0107	655x490x145	100 KG	96,00€



CARROS COMPOSIÇÕES SISTEMAS MODULARES E TABULEIROS DE FERRAMENTAS

CAIXA DE FERRAMENTAS (GRANDE)

- Caixa de ferramentas multi-funções
- Caixa de ferramentas de grande capacidade, com tabuleiro amovível
- Vários compartimentos acomodam uma ampla variedade de ferramentas e peças pequenas
- Adequado para armazenamento de ferramentas grandes e acessórios
- Ideal para organizar peças pequenas
- Design leve e durável



ARTIGO N.º TBAE0401

66,00€

TAMANHO (L)x(P)x(A)mm

556x278x270

CAIXA DE FERRAMENTAS (MÉDIA)



ARTIGO N.º TBAE0301

42,00€

TAMANHO (L)x(P)x(A)mm

445x240x202

MALA PARA FERRAMENTAS EM TECIDO COM PEGA EM AÇO

- Compartimento de ferramentas rígido e à prova de água
- Alça de retenção de ferramentas elástica
- Grande número de bolsos laterais
- Alça de ombro acolchoada amovível
- Material: Tecido poliéster
- Capacidade de carga: Máx. 30kg
- Dimensões (C. x L. x A.): 41 x 28 x 30 cm
- Peso líquido: 2,7kg



ARTIGO N.º PBW-041A

112,00€

TAMANHO (L)x(P)x(A)mm

410x280x300

MALA DE FERRAMENTAS PORTÁTIL

- Vários bolsos internos e externos para uma excelente capacidade de armazenamento
- Ideal para acomodar ferramentas e acessórios
- Material: Tecido Poliéster
- Capacidade de carregamento: Max. 20 kg
- Peso Líquido: 2,4 kg

COM TROLLEY



ARTIGO N.º PBW-053A

122,00€

TAMANHO (L)x(P)x(A)mm

530x270x320

Nota: Ferramentas Conteúdo não Incluído

MALA DE FERRAMENTAS PORTÁTIL

- Vários bolsos internos e externos para uma excelente capacidade de armazenamento
- Ideal para acomodar ferramentas e acessórios
- Material: Tecido Poliéster alta qualidade
- Capacidade de Carregamento: Max. 35 kg
- Capacidade: 35 L
- Peso Líquido: 4,63 kg
- Capacidade: 35 L

COM TROLLEY



ARTIGO N.º PBW-045A

224,00€

TAMANHO (L)x(P)x(A)mm

450x240x340

CARROS COMPOSIÇÕES SISTEMAS MODULARES E TABULEIROS DE FERRAMENTAS

EXPOSITOR DE CHAVES PARA PARAFUSOS FENDA E PHILLIPS

96 PÇS



ARTIGO N.º **GAAY0008** 380,00€

CONTEÚDO

- TDAI6021** 1 Expositor - (C)602x(P)240x(A)210mm
- 42** FBAB0006 - 6pçs PH0x60mm; FBAB0108 - 6pçs PH1x80mm; FBAB0110 - 6pçs PH1x100mm; FBAB0210 - 6pçs PH2x100mm; FBAB0215 - 6pçs PH2x150mm; FBAB0315 - 6pçs PH3x150mm; FBAB0203 - 6pçs PH2x25mm
- GAAY0008**
- 54** FAAB0308 - 6pçs 3x75mm; FAAB3E10 - 6pçs 3.5x100mm; FAAB0410 - 6pçs 4x100mm; FAAB5E10 - 6pçs 5.5x100mm; FAAB5E15 - 6pçs 5.5x150mm; FAAB6E10 - 6pçs 6.5x100mm; FAAB6E15 - 6pçs 6.5x150mm; FAAB0818 - 6pçs 8x175mm; FABBB6E03 - 6pçs 6.5x25mm

EXPOSITOR DE CINZÉIS E PUNÇÕES

90 PÇS

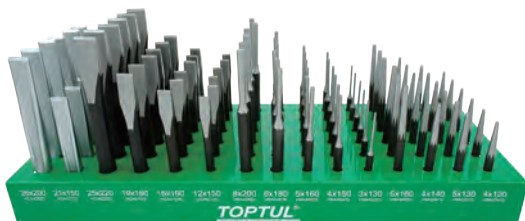

ARTIGO N.º **GAAY0009** 450,00€

CONTEÚDO

- TDAK6006** 1 Expositor - (C)600x(P)240x(A)60mm
- 30** **Saca Troços** - HBAA0313 - 6pçs Ø3x130mm; HBAA0415 - 6pçs Ø4x150mm; HBAA0516 - 6pçs Ø5x160mm; HBAA0618 - 6pçs Ø6x180mm; HBAA0820 - 6pçs Ø8x200mm
- 12** **Punções** - HBAB0414 - 6pçs Ø4x140mm; HBAB0616 - 6pçs Ø6x160mm
- GAAY0009**
- 12** **Punção de Centrar** - HBAC0412 - 6pçs Ø4x120mm; HBAC0513 - 6pçs Ø5x130mm
- 24** **Escopro Plano** - HCAB1215 - 6pçs 12x150mm; HCAB1516 - 6pçs 15x160mm; HCAB1918 - 6pçs 19x180mm; HCAB2522 - 6pçs 25x220mm
- 12** **Escopro Nervurado** - HCAA2115 - 6pçs 21x150mm; HCAA2620 - 6pçs 26x200mm

EXPOSITOR DE CINZÉIS E PUNÇÕES

24 PÇS



ARTIGO N.º **GAAY0010** 190,00€

CONTEÚDO

- TDAK2619** 1 Expositor - (C)260x(P)185x(A)50mm
- 6** **Saca-Troços Punho Suave** - HBBA0214 - 1pç Ø2x140mm; HBBA0315 - 1pç Ø3x150mm; HBBA0418 - 1pç Ø4x180mm; HBBA0520 - 1pç Ø5x200mm; HBBA0621 - 1pç Ø6x210mm; HBBA0822 - 1pç Ø8x220mm
- GAAY0010**
- 6** **Punção Punho Suave** - HBBB0219 - 1pç Ø2x185mm; HBBB0319 - 1pç Ø3x185mm; HBBB0419 - 1pç Ø4x185mm; HBBB0519 - 1pç Ø5x185mm; HBBB0619 - 1pç Ø6x185mm; HBBB0819 - 1pç Ø8x185mm
- 3** **Punção de Centrar Punho Suave** - HBBC0419 - 1pç Ø4x185mm; HBBC0619 - 2pçs Ø6x185mm
- 3** **Escopro Octogonal Punho Suave** - HCBC0517 - 1pç 5x170mm; HCBC0718 - 2pçs 7x180mm
- 6** **Escopro Plano Punho Suave** - HCBB1015 - 1pç 10x150mm; HCBB1518 - 2pçs 15x180mm; HCBB1920 - 2pçs 19x200mm; HCBB2522 - 1pç 25x220mm

EXPOSITOR DE CHAVES DE CAIXA 1/2"

130 PÇS



ARTIGO N.º **GAAY0006** 330,00€

CONTEÚDO

- TBAB0800** 1 Expositor Metálico - (C)585x(P)110x(A)430mm
- GAAY0006** **130** **BAEA1610-1632** - Chaves Caixa Sextavadas 6 Faces 1/2" - 10-14mm x 10pçs, 17mm x 9pçs, 19mm x 9pçs, 21-22mm x 8pçs, 23-24mm x 7pçs, 26-27mm x 7pçs, 29-30mm x 6pçs, 32mm x 6pçs



EXPOSITOR PARA FERRAMENTAS MULTI-RÉGUAS



- Por cada painel standard inclui 20 pçs de ganchos curtos e 20 pçs de ganchos longos

ARTIGO N.º	CONTEÚDO	PREÇO
TDAD2490	6 Painéis - (C)920x(L)450x(A)2400mm	750,00€
TDAE2400	6 Colunas - (A) 2400mm	250,00€
TDAJ9250	1 Armário - (C)920x(L)450x(A)500mm	480,00€
TDAF9225	6 Sinalização - (C)920mm Power: 110-230V	490,00€

EXPOSITOR PARA FERRAMENTAS MULTI RÉGUAS “TIPO QUADRO”



ARTIGO N.º	400,00€	
CONTEÚDO	TAMANHO (C) x (P) x (A)mm	
TDH7010	1	700x1000
TEAA0105	25	Ganchos

EXPOSITOR PARA FERRAMENTAS

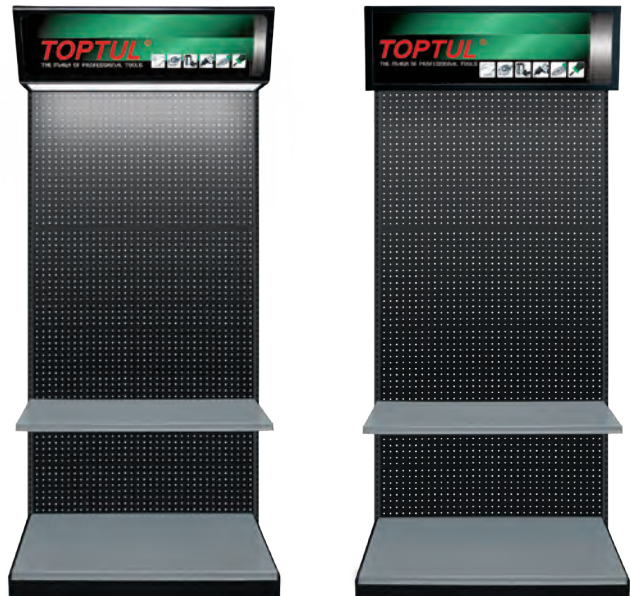

- Por cada painel standard inclui 20 pçs de gancho simples - 4" (L) e 20 pçs de gancho simples - 6" (L)

ARTIGO N.º	CONTEÚDO	PREÇO
TDAD2192	Painéis - (C)920x(L)450x(A)2100mm	600,00€
TDAE2100	Colunas - (A)2100mm	195,00€
A.TDAF2592	Lâmpada de sinalização - (L)900mm Potência: 110-230V - Opcional	490,00€
B.TDAG2592	Sinalização (L)900mm - Opcional	140,00€



PAINEL DE SUSPENSÃO TOPTUL

Os painéis com marcações TOPTUL estão disponíveis para chaves de aperto, chaves de caixa, bits, acessórios, roquetes e chaves para parafusos



BANCADA DE TRABALHO



TEAA0202

- Cada armário de parede inclui 20 pçs de gancho simples - 2" (L)

Para a maioria das aplicações de trabalho

ARTIGO N.º	TAMANHO (L)x(P)x(A)mm	PREÇO
1 TAAA1607	Bancada de trabalho - (L)1560x(P)710x(A)827mm	790,00€
2 TBAA0304	Baú móvel 3 gavetas - (L)687x(P)459x(A)360mm	520,00€
3 TAAD1602	Armário - (L)1560x(P)200x(A)603 (cada armário inclui 20 pçs de gancho simples - 2" (L))	850,00€
4 TEAA0202	Gancho Simples 2" - Para utilização TAAD1602; TEAS6501; TEAS6502; TAAF6118 - Tamanho: 5cm	3,70€
5 TCAB0501	Carro Ferramenta com - 5 Gavetas "Extra Baixo" - Tamanho: 569mm(L)x340mm(P)x769mm(A)	550,00€
6 TAAH1606	Painel Perfurado - Tamanho: 1560x600mm - Inclui 20 Ganchos (50mm)	325,00€

PAINEL PERFURADO PARA CARROS DE FERRAMENTA

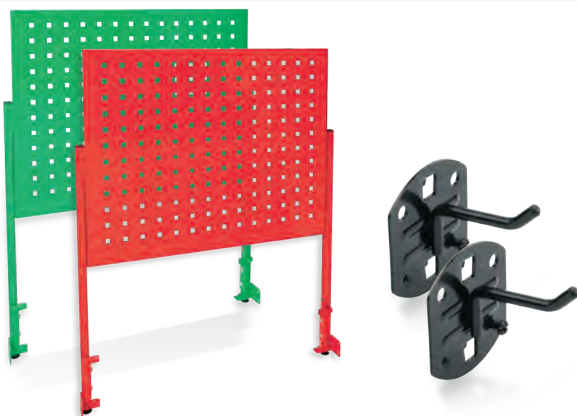

- Para SÉRIE PRO LINE e GERAL
- Por cada painel, inclui 10 pçs de gancho simples - 2" (L)

ARTIGO N.º	TAMANHO (L)x(P)x(A)mm	PREÇO
TEAS6501 ●	645x500	180,00€
TEAS6502 ●		

ARMÁRIO DE PAREDE

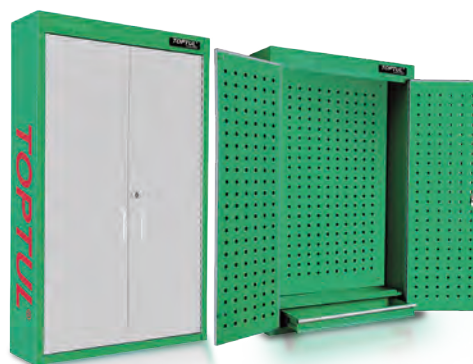

- Cada armário inclui 20 pçs de gancho simples - 2" (L)

ARTIGO N.º	TAMANHO (C) x (L)x(P)x(A)mm	PREÇO
TAAF6118	611x180x981	590,00€





PROFISSIONAL

CAIXA METÁLICA DE 9 GAVETAS

186 PÇS

GCBZ186A

ALTA RESISTÊNCIA

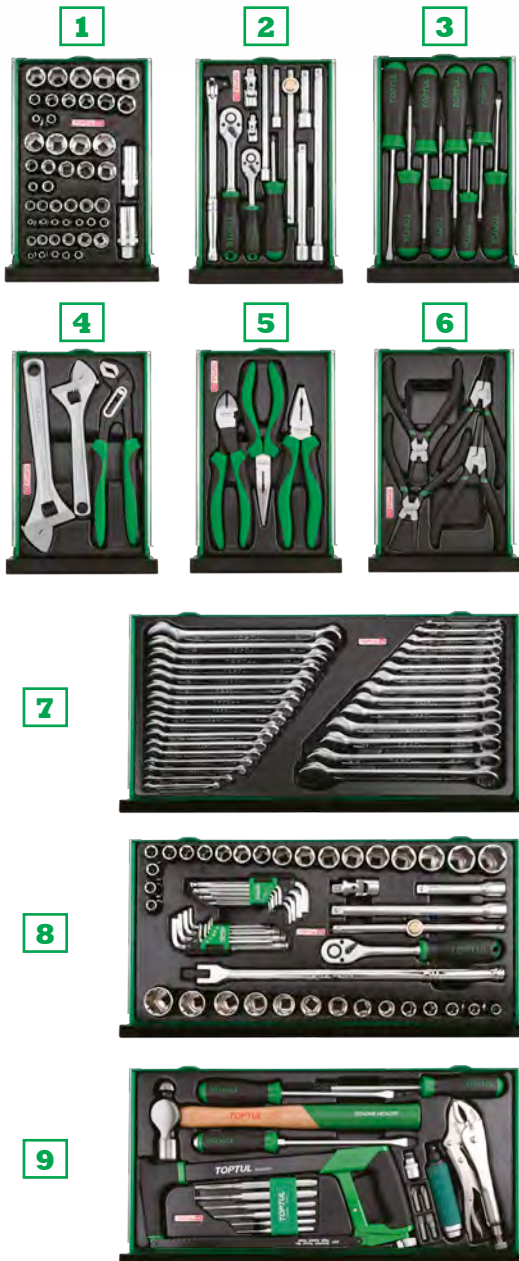

ARTIGO N.º	CAIXA METÁLICA DE 9 GAVETAS	1.490,00€
CONTEÚDO		
TBAA0901	1 Mala Metálica Formato: 660x307x434mm	
BAEA0804-0814	13 Chaves de caixa 6PT 1/4" - 4, 4.5, 5, 5.5, 6, 7, 8, 9, 10, 11, 12, 13, 14 mm	
BBEA0805-0818	11 Chaves caixa SAE 6PT 1/4" - 5/32" até 9/16"	
1ª BAEA1206-1222	13 Chaves de caixa 6PT 3/8" - 6, 8, 10, 12, 13, 14, 16, 17, 18, 19, 20, 21, 22 mm	
BBEA1210-1228	11 Chaves caixa SAE 6PT 3/8" - 5/16 até 7/8"	
BAAT1216&1221	2 Chave de velas magnéticas 3/8" - 16 & 21 mm	
CJBM0815&1220	2 Roquete reversível 72 dentes 1/4" & 3/8"	
CAIP0816	1 Punho 1/4"	
CFAC1210	1 Chave em T corrediço 3/8" - 250mm	
2ª CAHK0840&1254	2 Cardan universal super torque 1/4" & 3/8"	
CAAA0803&0806	2 Extensão 1/4" - 75mm & 150mm	
CAAA1203-1210	3 Extensão 3/8" - 75mm, 150mm, 250mm	
CTCJ1208	1 Cabo T corrediço com libertação rápida 3/8" - 200mm	
FAAB0308-6E15	4 Chave parafusos Fenda- 3x75, 4x100, 5.5x100, 6.5x150 mm	
3ª FBAB0108&0210	2 Chave parafusos Phillips- PH1x80 & PH2x100	
FCAB0210	1 Chave parafusos Pozzi- PZ2x100	
FJAB0213	1 Chave parafusos quadrado- SQ2x125	
4ª AMAB2920&3325	2 Chave Ajustável - 200mm & 250mm	
DDBA2210	1 Alicate ajustável- 250mm	
DEBC2208	1 Alicate corte diagonal- 200mm	
5ª DDBB2208	1 Alicate universal - 200mm	
DFBB2208	1 Alicate pontas - 200mm	
DCAA1207	1 Alicate freios 90° (Externo) - 175mm	
6ª DCAB1207	1 Alicate freios reto (Externo) - 175mm	
DCAC1207	1 Alicate freios 90° (Interno) - 175mm	
DCAD1207	1 Alicate freios reto (Interno) - 175mm	
7ª AAEB0606-2424	17 Chaves boca/luneta 15 - 6, 8, 10, 11, 12, 13, 14, 15, 16, 17, 18, 19, 20, 21, 22, 23, 24 mm	
ACEB0808-3232	14 Chaves boca/luneta SAE 15° - 1/4", até 1"	
BAEA1610-1632	19 Chaves de Caixa 6PT 1/2" - 10mm até 32mm	
BBEA1612-1640	14 Chaves de caixa 6PT SAE 1/2" - 3/8" até 1-1/4"	
CAHK1678	1 Cardan universal super torque 1/2"	
CAAA1605&1610	2 Extensão 1/2" - 125mm & 250mm	
8ª CTCJ1610	1 Cabo T corrediço com libertação rápida 1/2" - 250mm	
CFAC1618	1 Chave em T corrediço 1/2" 450mm	
CJBM1627	1 Roquete reversível 72 dentes 1/2"	
GAAL0916	9 Jogo chaves sextavadas longas	
GBAL0901	9 Jogo chaves sextavadas em polegadas - 1/16" até 3/8"	
SAAA3013	1 Serra (serviço pesado)	
9ª DAAQ1A10	1 Alicate de pressão - 250mm	
GAAV0601	6 Jogo punções - 2x8x115, 3x8x125, 4x10x150, 5x10x165, 6x12x180, 8x12x180 mm	
HAAC2440	1 Martelo Bola	
FIAA1615	1 Desandador de Impacto 1/2" - (L=145mm)	
FTAB1610	1 Suporte bits - 1/2" x 5/16"	
FSAC1008 & 1010	2 Bit hexagonal impacto Fendas 5/16" - 1.2x8 mm & 1.6x10 mm	
FSBC1002 & 1003	2 Bit hexagonal impacto Phillips 5/16" - PH2 & PH3	
FBAB0315	1 Chave de parafusos Phillips- PH3x150	
FAAB0818	1 Chave de parafusos Fenda - 8x175 mm	
FAGB1020	1 Chave de parafusos pancada fenda- 10x200 mm	



CAIXA METÁLICA DE 3 GAVETAS

99 PÇS

Acabamento Cromado Acetinado



CAIXA METÁLICA DE 3 GAVETAS

ARTIGO N.º

GCAZ0038

610,00€

CONTEÚDO

	TBA0303	1 Mala Metálica - 508(C)x232(P)x302(A)mm
	BAEA0804-0813	12 Chaves de caixa 6PT 1/4" - 4,4,5,5,5,6,7,8,9,10,11,12,13mm
	BCLA0808-0840	8 Chaves de caixa Bit Torx Tamperproof 1/4" - T8,T10,T15,T20,T25,T27,T30,T40
	CAHA0840	1 Cardan 1/4" - 39mm (L)
	CTCK0811	1 Cabo T corrediço 1/4" - 115mm (L)
	CAAA0802 & 0804	2 Extensão 1/4" - 50/150mm (C)
	CJBG0815	1 Roquete reversível 1/4" - 150mm (C)
1	CAIA0815	1 Punho 1/4" - 150mm (C)
	BAEA1610-1632	20 Chaves de caixa 6PT 1/2" - 10,11,12,13,14,15,16,17,18,19,20,21,22,23,24,26,27,28,30,32mm
	CAHA1678	1 Cardan 1/2" - 71mm (L)
	CTCK1625	1 Cabo T corrediço 1/2" - 250mm (L)
	CAAA1605 & 1610	2 Extensão 1/2" - 125 e 250mm (L)
	CJBG1627	1 Roquete Reversível 1/2" com libertação rápida - 268mm
	BAAT1616 & 1621	2 Chaves de velas 1/2" - 16 e 21mm
2	AAEW0808-1919	12 Chaves Boca / Luneta - 8,9,10,11,12,13,14,15,16, 17,18,19mm
	HAAA0330	1 Martelo Mecânico - (300g)
	FBAB0006-0210	3 Chaves de Parafusos Phillips - PH0x60,PH1x80,PH2x100
	FBHB0315	1 Chaves de Parafusos Phillips Hexagonal - PH3x150
3	FBBB0203	1 Chaves de Parafusos Phillips - PH2x25
	FAAB3E10-6E15	4 Chaves de Parafusos Fenda - 3.5x100,4x100,5.5x150,6.5x150
	FAHB0818	1 Chaves de Parafusos Fenda Hexagonal - 8x175
	FABB6E03	1 Chaves de Parafusos Fenda - 6.5x25
	DBBB2207	1 Alicates Universal - 175mm(C)
	DEBC2207	1 Alicates de Corte Diagonal - 175mm(C)
	DFBB2208	1 Alicates de Pontas - 200mm
4	DDBA2210	1 Alicates Ajustável - 250mm
	GAAL0914	9 Jogo de Chaves Torx Longas - T10,T15,T20,T25,T27,T30,T40,T45,T50
	GAAL0917	9 Jogo de Chaves Extra-Longas Hexagonais - 1,5,2,2.5,3,4,5,6,8,10mm

1ª GAVETA



2ª GAVETA



3ª GAVETA



4ª GAVETA



CAIXA METÁLICA

62 PÇS

Acabamento Cromado Acetinado

5 COMPARTIMENTOS



GM-2020 20 PÇS

Jogo chaves de caixa 1/2"



GM-0604 6 PÇS

Jogo de extensão e cabo correção 1/2"



GM-0301 3 PÇS

Jogo sortido alicates



GM-0602 6 PÇS

Jogo de chaves para parafusos Fenda e Phillips (aço hexagonal e punho hexagonal)



GM-2017 20 PÇS

Jogo de chaves mistas 15° de elevada performance e Jogo chaves sextavadas macho longas ponta esférica



GM-0709 7 PÇS

Jogo de chaves mistas 15° de elevada performance

CAIXA METÁLICA DE 5 COMPARTIMENTOS

ARTIGO N.º

GCAZ0057

389,00€

CONTEÚDO

	TBAC0502	1	Caixa metálica de 5 compartimentos
1 GM-2020	BAEA1610-1632	18	Chaves de caixa 1/2" 6 faces - 10, 11, 12, 13, 14, 15, 16, 17, 18, 19, 20, 21, 22, 23, 24, 27, 30, 32mm
	CMBG1627	1	Roquete reversível 36 dentes 1/2"
	CAHA1678	1	Cardan universal 1/2"
2 GM-0604	BAAR1621	1	Chave de velas 1/2" - 21mm
	CAAF1602	1	Extensão (oscilação) de 1/2" - 50mm (C)
	CAAA1605 & 1610	2	Extensão 1/2" - 125mm e 250mm (C)
	CTCK1630	1	Cabo T correção 1/2" - 300mm (C)
	CFAC1615	1	Cabo articulado com punho 1/2" - 375mm (C)
3 GM-0301	DBBB2207	1	Alicate universal - 175mm (C)
	DEBB2206	1	Alicate de corte diagonal - 150mm (C)
	DFBB2206	1	Alicate de pontas - 150mm (C)
4 GM-0602	FAGB5E10-0818	3	Chaves para parafusos Fenda - 5.5x100, 6.5x150, 8x175
	FBGB0108-0315	3	Chaves para parafusos Phillips - PH1x75, PH2x100, PH3x150
5 GM-2017	GAAL0917	9	Jogo chaves sextavadas macho longas ponta esférica - 1.5, 2, 2.5, 3, 4, 5, 6, 8, 10mm
	AAEX0606-1616	11	Jogo de chaves mistas 15° de elevada performance - 6, 7, 8, 9, 10, 11, 12, 13, 14, 15, 16mm
6 GM-0709	AAEX1717-2424	7	Jogo de chaves mistas 15° de elevada performance - 17, 18, 19, 20, 21, 22, 24mm

CAIXA METÁLICA DE 5 COMPARTIMENTOS

65 PÇS

Acabamento Cromado Acetinado



- Tabuleiro de ferramentas em EVA no último compartimento

CAIXA METÁLICA DE 5 COMPARTIMENTOS

ARTIGO N.º GCAZ0048 449,00€

CONTEÚDO

	TBAC0501	1 Caixa metálica 5 compartimentos
1 GM-0603	FAAB0410-0818	3 Chaves para parafusos Fenda - 4x100, 6,5x100, 8x175mm
	FBAB0108-0315	3 Chaves para parafusos Phillips - PH1x80, PH2x100, PH3x150
2 GM-0811	AAEI0607-2022	8 Chaves Luneta - 6x7, 8x9, 10x11, 12x13, 14x15, 16x17, 18x19, 20x22mm
	AAEJ0607-2022	8 Chaves Porcas - 6x7, 8x9, 10x11, 12x13, 14x15, 16x17, 18x19, 20x22mm
3 GM-1315	GAAV0501	5 Jogos de Escropos e Punções
	BAEA1610-1632	18 Chaves Caixa 1/2" - 6 faces - 10, 11, 12, 13, 14, 15, 16, 17, 18, 19, 20, 21, 22, 23, 24, 27, 30, 32mm
4 GM-2221	CJBG1627	1 Roquete reversível 36 dentes 1/2"
	CAHA1678	1 Cardan universal 1/2"
5 TABULEIRO EM EVA	CAAA1605 E 1610	2 Extensão 1/2" - 125mm
	CFAC1615	1 Cabo articulado com punho 1/2" - 375mm (C)
	HAAC0830	1 Martelo com batente redondo e pena esférica - 230grs
	HAAB1038	1 Martelo sem ricochete - 445grs
	DDBA2210	1 Alicate ajustável - 200mm (C)
	DFBB2206	1 Alicate pontas - 150mm (C)
	DEBB2206	1 Alicate de corte diagonal - 150mm (C)
	DBBB2207	1 Alicate universal - 175mm (C)
	GAAL0916	9 Jogo chaves sextavadas longas ponta esférica - 1,5, 2, 2,5, 3, 4, 5, 6, 8, 10mm

CAIXA METÁLICA DE 5 COMPARTIMENTOS

94 PÇS



- Uma bandeja de ferramentas de formulário EVA na parte inferior do conjunto de caixas de ferramentas



CAIXA METÁLICA DE 5 COMPARTIMENTOS

ARTIGO N.º GCAZ094A 498,00€

CONTEÚDO

	TBAC0502	1 Caixa Metálica de Ferramentas, Portátil - Formato: 470x220x350mm
1	BAEA0804-0813	12 Chaves de Caixa 6PT 1/4" - 4, 4,5, 5, 5,5, 6, 7, 8, 9, 10, 11, 12, 13 mm
	BAEA1208-1219	12 Chaves de Caixa 6PT 3/8" - 8, 9, 10, 11, 12, 13, 14, 15, 16, 17, 18, 19 mm
2	CJBG0815 & 1220	2 Roquete reversível 36 dentes - 1/4" & 3/8"
	CTCK0811	1 Cabo T correção 1/4" - (L=115mm)
3	CAHA0840 & 1254	2 Cardan universal 1/4" & 3/8"
	CAAA0802 & 0804	2 Extensão 1/4" - 50mm & 100mm
4	CAAA1203 & 1206	2 Extensão 3/8" - 75mm & 150mm
	CAIA0815	1 Punho 1/4" - (L=150mm)
5	AABW1717-2424	7 Chaves Boca/luneta 15° - 17, 18, 19, 20, 21, 22, 24 mm
	AABW0606-1616	11 Chaves boca/luneta 15° - 6, 7, 8, 9, 10, 11, 12, 13, 14, 15, 16 mm
6	GAAL0917	9 Jogo chaves sextavadas extra longas - 1,5, 2, 2,5, 3, 4, 5, 6, 8, 10 mm
	BAEA1610-1632	18 Chaves de Caixa 6PT 1/2" - 10mm até 32 mm
7	CJBG1627	1 Roquete reversível 36 dentes 1/2"
	CAHA1678	1 Cardan universal 1/2"
8	CAAA1605 & 1610	2 Extensão 1/2" - 125mm & 250mm
	FAAB0410-0818	3 Chave para parafusos Fenda - 4x100, 6,5x100, 8x175
9	FBAB0108-0315	3 Chaves para parafusos Phillips - PH1x80, PH2x100, PH3x150
	HAAA0330	1 Martelo (300g)
10	DFBB2206	1 Alicate pontas - 150mm
	DEBB2206	1 Alicate corte diagonal - 150mm
	DBBB2207	1 Alicate universal - 175mm
	DDBA2210	1 Alicate ajustável - 250mm



JOGOS DE CHAVES COMPLETE A SUA MALA!

JOGO DE CHAVES BOCA / LUNETAS HI-PERFORMANCE - 15°

7
PÇS



ARTIGO N.º GM-0709 49,00€

CONTEÚDO  6 (JOGO)

7 AAEX1717-2424 - Chaves de Boca/Luneta - 17, 18, 19, 20, 21, 22, 24mm

JOGO DE CHAVES BOCA/LUNETAS HI-PERFORMANCE - 15°

20
PÇS



ARTIGO N.º GM-2017 63,00€

CONTEÚDO  6 (JOGO)

11 AAAEX0606-1616 - Chaves de Boca/Luneta Alta Performance - 6, 7, 8, 9, 10, 11, 12, 13, 14, 15, 16mm

9 GAAL0917 - Chaves em L Hexagonais Extra Longa - 1.5, 2, 2.5, 3, 4, 5, 6, 8, 10mm

JOGO DE CHAVES BOCA E CINZÉIS/PUNÇÕES

13
PÇS



ARTIGO N.º GM-1315 59,00€

CONTEÚDO  6 (JOGO)

8 AAEX0607-2022 - Jogo de Chaves de Bocas - 6x7, 8x9, 10x11, 12x13, 14x15, 16x17, 18x19, 20x22mm

5 GAAV0501 - Cinzéis e Punções Punção: - 4x10x150mm - Formão: 5x10x130mm
Burlil: 12x10x130mm - Punção Bico: 3x10x120mm - Punção Centrar: 2x10x120mm



JOGO DE CHAVES FENDA/ PHILLIPS

6
PÇS



ARTIGO N.º GM-0603 32,00€

CONTEÚDO  6 (JOGO)

3 FAAB0410-0818 - Chaves para parafusos Fenda - 4x100, 6.5x100, 8x175

3 FBAB0108-0315 - Chaves para parafusos Phillips - PH1x80, PH2x100, PH3x150

JOGO SORTIDO DE ALICATES

3
PÇS



ARTIGO N.º GM-0301 54,00€

CONTEÚDO  6 (JOGO)

1 DBBB2207 - Alicate Universal - 175mm

1 DEBB2206 - Alicate Corte - 150mm

1 DFBB2206 - Alicate Pontas - 150mm

CARROS COMPOSIÇÕES SISTEMAS MODULARES E TABULEIROS DE FERRAMENTAS

JOGO DE CHAVES DE CAIXA 1/2"

20
PÇS



ARTIGO N.º GM-2019 (6PT) 68,00€

CONTEÚDO 6 (JOGO)

- 18 BAEA1610-1632 - Jogo de Chaves 1/2" 10, 11, 12, 13, 14, 15, 16, 17, 18, 19, 20, 21, 22, 23, 24, 27, 30, 32mm
- 1 CJBG1627 - Roquete de 36 Dentes 1/2"
- 1 CAHA1678 - Cardan Universal 1/2"

JOGO DE EXTENSÕES E BARRAS 1/2"

6
PÇS



ARTIGO N.º GM-0604 46,00€

CONTEÚDO 6 (JOGO)

- 1 BAAR1621 - Chave de Velas
- 1 CAAF1602 - Extensão Articulada de 50mm
- 2 CAAA1605 & 1610 - Extensão 1/2" - 125/250mm
- 1 CTCK1630 - Cabo T Corrediço - 300mm
- 1 CFAC1615 - Rabo de Força Articulado - 350mm

JOGO DE FERRAMENTAS HOME BAG PROFESSIONAL

30 PÇS

ACETINADO



ARTIGO N.º GAAI3001 190,00€

CONTEÚDO 3 (JOGO)

- 13 AAEJ0607-2022 - Chaves de bocas - 6x7, 8x9, 10x11, 12x13, 14x15, 16x17, 18x19, 20x22mm
- 10 GAAL0910 - Jogo chaves sextavadas macho - 1.5, 2, 2.5, 3, 4, 5, 6, 8, 10mm
- 1 DBAA1209 - Alicete universal - 220mm (C)
- 1 DDAA1210 - Alicete ajustável - 250mm (C)
- 1 HAAA0330 - Martelo de mecânico tipo "ALEMÃO" (300g)
- 1 SCAA0217 - X-ACTO - 165mm (C)
- 1 SBAA0414 - Tesoura de electricista - 138mm (C)
- 1 FBAB0006-0210 - Chave para parafusos Phillips - PH0, PH1, PH2
- 1 FAAB0308-6E15 - Chave para parafusos Fenda - 3, 4, 5.5, 6.5mm

MALA PLÁSTICA: C478x L234 x A100 (mm)

JOGO DE CHAVES DE CAIXA 1/4"

59
PÇS



ARTIGO N.º GM-5930 (6PT) 97,00€

CONTEÚDO 6 (JOGO)

- 12 BAEA0804-0813 - "Chaves de Caixa 6PT 1/4" 4, 4.5, 5, 5.5, 6, 7, 8, 9, 10, 11, 12, 13mm
- 6 BAE0806-0813 - "Chaves de Caixa Longas 6PT 1/4" 6, 7, 8, 10, 12, 13mm
- 1 CJBG0815 - "Roquete Reversível 36 Dentes 1/4"
- 1 CTCK0811 - "Cabo T Corrediço 1/4"
- 2 CAAA0802 & 0804 - "Extensão de 50/100mm"
- 1 CAHA0840 - "Cardan Universal 1/4"
- 1 CAIA0815 - "Punho de 1/4"
- 6 BCDA082E-0808 - "Chave de Caixas Bit Hexagonal 1/4" 2.5, 3, 4, 5, 6, 8mm
- 7 BCFA0810-0840 - "Chave de Caixa Bit Torx 1/4" T10, T15, T20, T25, T27, T30, T40
- 3 BCAA08P1-08P3 - "Chave de Caixa Bit Phillips 1/4" PH1, PH2, PH3
- 2 BCCA0804 & 0806 - "Chave de Caixa Bit Fenda 1/4" 4 & 6.5mm
- 3 BCBA08P1-08P3 - "Chave de Caixa Bit Pozi 1/4" PZ1, PZ2, PZ3
- 7 GAAL0704 - "Jogo de Chaves Longas HEX / Esférica L" 2.5, 3, 4, 5, 6, 8, 10mm
- 7 GAAL0706 - "Jogo de Chaves Longas TORX L" T10, T15, T20, T25, T27, T30, T40

ESTOJO EM NYLON

43 PÇS

Acabamento Cromado Acetinado



ARTIGO N.º GPN-043C 125,00€

CONTEÚDO

- PPC43372000 1 Estojo em nylon - 365 x 200x 65mm
- GAAU1301 13 Jogo chaves de caixa 1/4" - Chaves de caixa 1/4" 6 faces 4, 5, 6, 7, 8, 9, 10, 11, 12, 13, 14mm - Cardan universal 1/4" Chave de caixa porta bits de 1/4" x 1/4 (A)
- GAAV1002 10 Jogo de bits de chaves de parafusos sextavados 1/4" Bit Torx 1/4" (H) - T10, T15, T20, T25, T27, T30, T40 Bit Pozi 1/4" (H) - PZ1, PZ2, PZ3
- FBBB0203 1 Chave para parafusos Phillips lâmina curta - PH2x25mm
- FBAB0006 1 Chave para parafusos Phillips anti-deslizante - PH0x60mm
- FBAB0110 1 Chave para parafusos Phillips anti-deslizante - PH1x100mm
- FBAB0215 1 Chave para parafusos Phillips anti-deslizante - PH2x150mm
- FABB6E03 1 Chave para parafusos Fenda lâmina curta - 6.5x25mm
- FAAB0308 1 Chave para parafusos Fenda anti-deslizante - 3.0x75mm
- FAAB6E15 1 Chave para parafusos Fenda anti-deslizante - 6.5x150mm
- CAIP0816 1 Punho 1/4"
- AGFH0701 7 Jogo de chaves sextavadas dobrável 7-em-1 - 2.5, 3, 4, 5, 6, 8, 10mm
- AMAC2420 1 Chave ajustável - 200mm (C)
- DBBB2207B 1 Alicete universal - 180mm (C)
- DAAD1A10 1 Alicete universal de pressão pontas curvas multiusos 250mm (C)
- SCAD1817 1 X-ato com lâmina sobreselente
- IAAA0003 1 Fita métrica 3M



JOGO

FERRAMENTAS

1/4" E 1/2"

130 PÇS

1/4"
1/2"

ACETINADO



JOGO DE FERRAMENTAS 1/4" E 1/2"

- Qualidade Profissional
- Excede parâmetros das normas ANSI e DIN
- Mala de plástico de alta resistência

ARTIGO N.º	6PT	GCAI130TO	540,00€
CONTEÚDO  2 (JOGO)			
12	BAEA0804-0813	- Chaves de caixa 1/4" 6PT 4, 4.5, 5, 5.5, 6, 7, 8, 9, 10, 11, 12, 13 mm	
18	BAEA1608-1632	- Chaves de caixa 1/2" 6PT 8, 9, 10, 11, 12, 13, 14, 15, 16, 17, 18, 19, 21, 22, 24, 27, 30, 32 mm	
5	BAEE0807-0813	- Chaves de caixa longas 1/4" 6PT 7, 8, 10, 12, 13 mm	
7	BAEE1610-1619	- Chaves de caixa longas 1/2" 6PT 10, 12, 13, 14, 15, 17, 19 mm	
2	BAAT1616 & 1621	- Chave de velas 1/2" - 16 e 21 mm	
2	CAAF0802 & 1602	- Extensão 1/4" e 1/2" - 50mm	
2	CAAA0803 & 0806	- Extensão 1/4" - 75 e 150mm	
2	CAAA1605 & 1610	- Extensão 1/2" - 125 e 250mm	
1	CASA0806	- Extensão flexível 1/4" - 150mm	
2	CTCK0811 & 1625	- Cabo T corrediço 1/4" e 1/2"	
2	CAHA0840 & 1678	- Cardan universal 1/4" e 1/2"	
1	CFAC1615	- Cabo articulado 1/2" - 380mm	
2	CJFM0815 & 1627	- Roquete reversível com libertação rápida 1/4" e 1/2" - 72 dentes	
19	AAEX0606-3232	- Chaves boca/luneta Hi-Performance 15° 6, 7, 8, 9, 10, 11, 12, 13, 14, 15, 16, 17, 19, 21, 22, 24, 27, 30, 32 mm	

- 5 AEEA0809-1922 - Chaves luneta aberta
8x9, 10x11, 12x13, 14x17, 19x22 mm
- 9 GSN-09SH - Jogo chaves Sextavadas curtas
1.5, 2, 2.5, 3, 4, 5, 6, 8, 10 mm
- 9 GSN-09SS - Jogo chaves Torx curtas
T10, T15, T20, T25, T27, T30, T40, T45, T50
- GAAV0501 - Jogo escopros e punções
Punção: 4x10x150 mm
Formão: 5x10x130 mm
5 Buril: 12x10x130 mm
Punção de bico: 3x10x120 mm
Punção bico precisão: #2x10x120 mm
- 1 DDBA2210 - Alicate ajustável - 250mm
- 1 DBBB2207 - Alicate universal - 180mm
- 1 DEBB2206 - Alicate corte diagonal - 150mm
- 1 JJAG3E63 - Ferramenta magnética telescópica
- 6 BCFA0810-0830 - 1/4" Chave de caixa bit Torx-
T10, T15, T20, T25, T27, T30
- 5 BCDA0804-0808 - 1/4" Chave de caixa bit Hexagonal - 4, 5, 6, 7, 8 mm
- 3 BCDA1612-1617 - 1/2" Chave de caixa bit Hexagonal - 12, 14, 17 mm
- 1 FBFB0203 - Chave parafusos Phillips - PH2x25
- 2 FBAB0108 & 0210 - Chave parafusos Phillips - PH1x80 & PH2x100
- 1 FABB6E03 - Chave parafusos Fenda - 6.5x25
- 2 FAAB0308 & 5E10 - Chave parafusos Fenda - 3x75 & 5.5x100
- 1 HAAA0532 - Martelo tipo Alemão (500g)

MALA PLÁSTICA: C590 x L505 x A92 (mm)



JOGO

FERRAMENTAS 1/4", 3/8" E 1/2" (SAE E MÉTRICO)

130 PÇS

1/4"
3/8"
1/2"

ACETINADO



JOGO FERRAMENTAS 1/4", 3/8" E 1/2" (SAE E MÉTRICO)

- Qualidade Profissional
- Excede parâmetros das normas ANSI e DIN
- Mala de plástico de alta resistência

ARTIGO N.º	6PT	GCAI130B	320,00€
CONTEÚDO  2 (JOGO)			
6		BAED0804-0810 - Chave de caixa Torx 1/4" E4, E5, E6, E7, E8, E10	
4		BAEE0808-0812 - Chave de caixa longas 1/4" - 6PT 8, 9, 10, 12 mm	
11		AEA0804-0812 - Chaves de caixa 1/4" - 6PT 4, 4.5, 5, 5.5, 6, 7, 8, 9, 10, 11, 12 mm	
7		BBEA0805-0811 - Chaves de caixa 1/4" - Polegadas 5/32", 3/16", 7/32", 1/4", 9/32", 5/16", 11/32"	
6		BAED1211-1220 - Chaves de caixa Torx 3/8" E11, E12, E14, E16, E18, E20	
4		BAEE1213-1217 - Chaves de caixa longas 3/8" - 6PT 13, 14, 15, 17 mm	
7		BAEA1213-1219 - Chaves de caixa 3/8" - 6PT 13, 14, 15, 16, 17, 18, 19 mm	
9		BBEA1212-1228 - Chaves de caixa 3/8" Polegadas 3/8", 7/16", 1/2", 9/16", 5/8", 11/16", 3/4", 13/16", 7/8"	
7		BAEA1620-1632 - Chaves de caixa 1/2" - 6PT 20, 21, 22, 24, 27, 30, 32 mm	
4		BBEA1630-1640 - Chaves de caixa 1/2" - Polegadas 15/16", 1", 1-1/16", 1-1/4"	
4		BCFA1645-1660 - 1/2" Chaves de caixa bit Torx T45, T50, T55, T60	

- 5 BCFA1220-1240 - 3/8" Chaves de caixa bit Torx
T20, T25, T27, T30, T40
- 2 BCDA1208 & 1210 - 3/8" Chaves de caixa bit Hexagonal 8 e 10 mm
- 3 BCCA125E-1208 - 3/8" Chaves de caixa bit Fenda
5.5, 6.5, 8 mm
- 3 BCAA12P2-12P4 - 3/8" Chaves de caixa bit Phillips - PH2, PH3, PH4
- 7 GAAV0703 - 1/4" Bit Torx Temperproff
FSGA0810-0840 - T10, T15, T20, T25, T27, T30, T40
- 7 GAAV0702 - 1/4" Bit Torx
FSEA0810-0840 - T10, T15, T20, T25, T27, T30, T40
- 7 GAAV0701 - 1/4" Bit Hexagonal
FSDA0802-0808 - 2, 2.5, 3, 4, 5, 6, 8 mm
- 3 CAHA0840-1678 - Cardan universal 1/4", 3/8" e 1/2"
- 3 CJBG0815-1627 - Roquete reversível libertação rápida
1/4", 3/8" & 1/2" - 36 dentes
- 1 FTAB0808 - Adaptador porta Bits 1/4" Dr. x 1/4" (H)
- 1 CAAA0802 - Extensão 1/4" - 50mm
- 1 CAIP0816 - Punho 1/4"
- 2 CAAA1203 & 1206 - Extensão 3/8" - 75 e 150mm
- 2 BAAR1616 & 1621 - Chave de velas 1/2" - 16 e 21 mm
- 2 AAA1605 & 1610 - Extensão 1/2" - 125 e 250mm
- 12 AAEW0808-2222 - Chave boca/luneta Super-Torque 15°
8, 9, 10, 11, 12, 13, 14, 17, 18, 19, 21, 22 mm

MALA PLÁSTICA: C483 x L346 x A91(mm)



JOGO

FERRAMENTAS 1/4" E 1/2"

97 PÇS

1/4"
1/2"

ACETINADO



JOGO DE FERRAMENTAS 1/4" E 1/2"

- Qualidade Profissional
- Excede parâmetros das normas ANSI e DIN
- Mala de plástico de alta resistência

ARTIGO N.º 6PT GCAI9701 310,00€

CONTEÚDO  2 (JOGO)

- 12 BAEA0804-0813 - Chaves de caixa 1/4" - 6PT
4, 4.5, 5, 5.5, 6, 7, 8, 9, 10, 11, 12, 13 mm
- 10 BAEE0804-0813 - Chaves de caixa longas 1/4" - 6PT
4, 5, 6, 7, 8, 9, 10, 11, 12, 13 mm
- 1 CAHA0840 - Cardan Universal 1/4"
- 1 CAAA0803 - Extensão 1/4" - 75mm
- 1 CASA0806 - Extensão Flexível 1/4" - 150mm
- 1 CTCK0811 - Cabo T corredeiro 1/4"
- 1 CFAC0806 - Cabo articulado 1/4" - 160mm
- 1 FTAB0808 - Porta bits libertação rápida 1/4" Dr. x 1/4" (H)
- 7 GAAV0702 - 1/4" Bit Torx
FSEA0810-0840 - T10, T15, T20, T25, T27, T30, T40
- GAAV0704
1/4" Bit Fenda
FSAA0804-086E - 4, 5.5, 6.5 mm
1/4" Bit Phillips
7 FSAA0804-086E - 4, 5.5, 6.5 mm
1/4" Bit Phillips
FSBA0801 & 0802 - PH1 & PH2
1/4" Bit Pozi

- 1 CAIP0816 - Punho 1/4"
- 1 CJBG0815 - Roquete reversível libertação rápida 1/4" - 36 dentes
- 18 BAEA1610-1632 - Chaves de caixa 1/2" - 6PT
10, 11, 12, 13, 14, 15, 16, 17, 18, 19, 20, 21, 22, 23, 24, 27, 30, 32 mm
- 10 BAEE1610-1624 - Chaves de caixa longas 1/2" - 6PT
10, 12, 13, 14, 16, 17, 19, 21, 22, 24 mm
- 1 CAHA1678 - Cardan universal 1/2"
- 2 BAAR1616 & 1621 - Chave de velas 1/2" - 16 e 21 mm
- 2 CAAA1605 & 1610 - Extensão 1/2" - 125 e 250mm
- 1 CTCK1625 - Cabo T corredeiro 1/2"
- 1 CFAC1615 - Cabo articulado 1/2" - 380mm
- 1 CJBG1627 - Roquete reversível libertação rápida 1/2" - 36 dentes
- 9 GAAL0910 - Jogo chaves L sextavadas curtas
1.5, 2, 2.5, 3, 4, 5, 6, 8, 10 mm
- 1 FBAB0203 - Chaves para parafusos Phillips PH2x25
- 2 FBAB0210 & 0315 - Chaves para parafusos Phillips
PH2x100 & PH3x150
- 1 FABBB6E03 - Chaves para parafusos Fenda - 6.5x25
- 1 FAAB5E10 - Chaves para parafusos Fenda - 5.5x100
- 1 DEBB2206 - Alicates corte diagonal - 150mm
- 1 DBBB2207 - Alicates universal - 180mm
- 1 AMAC2420 - Chave Ajustável - 200mm

MALA PLÁSTICA: C473 x L345 x A82(mm)



JOGO FERRAMENTAS 1/4" E 1/2"

144 PÇS

1/4"
3/8"
1/2"

ACETINADO



DIN ANSI CR-V Chrome Vanadium Steel S2 High Speed Steel

JOGO DE FERRAMENTAS 1/4", 3/8" E 1/2"

- Qualidade Profissional
- Excede parâmetros das normas ANSI e DIN
- Mala de plástico de alta resistência

ARTIGO N.º	6PT	GCAI144R	430,00€
------------	-----	----------	---------

CONTEÚDO

2 (JOGO)

- 9 BAEA0804-0810 - Chaves de caixa 1/4" - 6PT
4, 4.5, 5, 5.5, 6, 7, 8, 9, 10 mm
- 15 BAEB1206-1222 - Chaves de caixa 3/8" - 12PT
6, 7, 8, 9, 10, 11, 12, 13, 14, 15, 17, 18, 19, 21, 22 mm
- 19 BAEA1608-1632 - Chaves de caixa 1/2" - 6PT
8, 10, 12, 13, 14, 15, 16, 17, 18, 19, 20, 21, 22, 23, 24, 25, 27, 30, 32 mm
- 2 BAAR1616 & 1621 - Chaves para velas 1/2" - 16 e 21 mm
- 5 BAED0804-0808 - Chaves de caixa Torx 1/4" - E4, E5, E6, E7, E8
- 5 BAED1610-1620 - Chaves de caixa Torx 1/2" - E10, E12, E14, E16, E20
- 1 CJBG0815 - Roquete reversível libertação rápida 1/4" 36 Dentes
- 1 CJH01228 - Roquete flexível reversível libertação rápida 3/8" 30 Dentes
- 1 CJBC1627 - Roquete reversível libertação rápida 1/2" 24 Dentes
- 1 CFAE1618 - Cabo articulado 1/2" - 450mm
- 1 AFAN1610 - Cabo de força em L (90°) 1/2" - 250mm
- 3 CAAA0802-0806 - Extensão 1/4" - 50, 100 e 150mm
- 2 CAAA1203 & 1206 - Extensão 3/8" - 75 e 150mm
- 2 CAAA1603 & 1610 - Extensão 1/2" - 75 e 150mm
- 1 CASA0806 - Extensão flexível 1/4" - 150mm
- 1 CAGA1208 - Adaptador 3/8" (F) x 1/4" (M) 3 vias
- 1 CAGA1216 - Adaptador 3/8" (F) x 1/2" (M) Dr. 3-Way Adapter
- 3 CAHA0840-1678 - Cardan Universal 1/4", 3/8" e 1/2"

- 1 CAIP0816 - Punho 1/4"
- 17 AAEX0606-2424 - Chaves boca/luneta Hi-Performance 15° - 6, 7, 8, 9, 10, 11, 12, 13, 14, 15, 16, 17, 18, 19, 21, 22, 24 mm
- 5 AEEA0810-1719 - Chave luneta aberta
8x10, 10x12, 11x13, 12x14, 17x19 mm
- 9 GSN-09SH - Jogo chaves sextavadas curtas
1.5, 2, 2.5, 3, 4, 5, 6, 8, 10 mm
- 1 DBBB2207 - Alicata universal - 180mm
- 1 DAAQ1A10 - Alicata pressão - 250mm
- 1 FAAF5E10 - Chave para parafusos Fenda - 5.5x100
- 1 FABF6E03 - Chave para parafusos Fenda - 6.5x25
- 1 FAGF6E15 - Chave para parafusos Fenda - 6.5x150
- 1 FBAF0108 - Chave para parafusos Phillips - PH1x80
- 1 FBBF0203 - Chave para parafusos Phillips - PH2x25
- 1 FBGF0210 - Chave para parafusos Phillips - PH2x100
- 4 FSA0804-0808 - Bits Fenda 1/4" - 4, 5.5, 6.5, 8 mm
- 4 FSBA0800-0803 - Bits Phillips 1/4"
- 4 FSCA0800-0803 - Bits Pozzi 1/4" - P20, PZ1, PZ2, PZ3
- 9 FSDA0802-0812 - Bits Hexagonais 1/4" - 2, 3, 4, 5, 6, 7, 8, 10, 12 mm
- 7 FSGA0810-0840 - Bits Torx Temperproff
T10, T15, T20, T25, T27, T30, T40
- 1 FTAB0808 - Adptador bits rápido 1/4" Dr. x 1/4" (H)
- 1 HAAA0330 - Martelo Tipo alemão (300g)
- 1 IAAC1903M - Fita métrica (3M)

MALA PLÁSTICA: C560 x L412 x A120(mm)



JOGO DE FERRAMENTAS 1/4" E 1/2"

42 PÇS



ARTIGO N.º **GAAI4201** 149,00€

CONTEÚDO  3 (JOGO)

- 10 **BAEA0805-0813** - Chaves de caixa 1/4" 6PT - 5, 5.5, 6, 7, 8, 9, 10, 11, 12, 13mm
- 13 **BAEE0805-0813** - Chaves de caixa longas 1/2" 6PT - 10, 11, 12, 13, 14, 15, 16, 17, 18, 19, 21, 22, 24mm
- 1 **CAAA0804** - Extensão 1/4" - 100mm
- 2 **CAAA1605-1610** - Extensões de 1/2" - 125 e 250mm
- 2 **CAHA0840-1678** - Cardan universal de 1/4 e 1/2"
- 2 **CJBG0815-1627** - Roquete reversível 1/4" e 1/2" 36 dentes
- 1 **CAGA1216** - Adaptador de 3 vias 3/8" e 1/2"
- 11 **AAEX0808-2222** - Chaves Boca/ Luneta 15º

CAIXA PLÁSTICA: C478 x L234 x A100 (mm)

JOGO DE FERRAMENTAS 1/4" - 3/8" E 1/2"

216 PÇS



DIN ANSI CR-V S2 High Speed Steel

• Qualidade Profissional

- Excede parâmetros das normas ANSI e DIN
- Mala de plástico de alta resistência

MALA MOLDADA PARA PROTEÇÃO DE FERRAMENTAS

ARTIGO N.º **6PT GCAI216R** 390,00€

CONTEÚDO  2 (JOGO)

- 13 **BAEA0804-0814** - Chaves de Caixa 6PT 1/4" - 4, 4.5, 5, 5.5, 6, 7, 8, 9, 10, 11, 12, 13, 14mm
- 10 **BAEA1210-1219** - Chaves de Caixa 6PT 3/8" - 10, 11, 12, 13, 14, 15, 16, 17, 18, 19mm
- 15 **BAEA1610-1632** - Chaves de Caixa 6PT 1/2" - 10, 11, 12, 13, 14, 15, 17, 19, 20, 21, 22, 24, 27, 30, 32mm
- 7 **BAEE0804-0810** - Chaves de Caixa Longas 6PT 1/4" - 4, 5, 6, 7, 8, 9, 10mm

- 6 **BAEE1210-1215** - Chaves de Caixa Longas 6PT 3/8" - 10, 11, 12, 13, 14, 15mm

- 5 **BAEE1616-1622** - Chaves de caixa longas 6PT 1/2" - 16, 17, 18, 19, 22mm

- 5 **BAED0804-0808** - Chaves de Caixa Bits Torx 1/4" - E4, E5, E6, E7, E8

- 6 **BAED1210-1218** - Chaves de Caixa Bits Torx 3/8" - E10, E11, E12, E14, E16, E18

- 3 **BAED1620-1624** - Chaves de Caixa Bits Torx 1/2" - E20, E22, E24

- 3 **CJRM0815-1626** - Roquetes Reversíveis de 72 Dentes 1/4" 3/8" e 1/2"

- 3 **CAHA0840-1678** - Cardan Universal 1/4", 3/8" e 1/2"

- 2 **CTCK0811 & 1625** - Cabo T Corrediço 1/4" e 1/2"

- 1 **CAIA0815** - Punho 1/4"

- 2 **CAAA0802 & 0804** - Extensões 1/4" - 50mm, 100mm

- 1 **CAAA1206** - Extensão 3/8" - 150mm

- 2 **CAAA1605 & 1610** - Extensão 1/2" - 125, 250mm

- 3 **BCCA0806-0808** - Chave de Caixa Bit Fenda 1/4" - 6, 6.5, 8mm

- 2 **BCAA08P3 & 08P4** - Chave de Caixa Bit Phillips 1/4" - PH3 & PH4

- 2 **BCBA08P3 & 08P4** - Chave de Caixa Bit Pozi 1/4" - PZ3 & PZ4

- 4 **BCFA0825-0835** - Chave de Caixa Bit Torx 1/4" - T25, T27, T30, T35

- 4 **BCFA1240-1250** - Chave de Caixa Bit Torx 3/8" - T40x2pcs, T45, T50

- 2 **BCFA1655 & 1660** - Chave de Caixa Bit Torx 1/2" - T55 & T60

- 3 **BCLA0827-0835** - Chave de Caixa Bit Torx Temperproof 1/4" - T27, T30, T35

- 3 **BCLA12401** - Chave de Caixa Bit Torx Temperproof 3/8" - T40, T45, T50

- 5 **BCDA085E-0808** - Chave de Caixa Bit Hexagonal 1/4" - 5.5, 6, 6.5, 7, 8mm

- 4 **BCHA1205-1210** - Chave de Caixa Bit XZN 3/8" - M5, M6, M8, M10

- 3 **FSAA1006-1008** - Bit de Fenda 5/16" - 6, 6.5, 8mm

- 2 **FSBA1003 & 1004** - Bit de Phillips 5/16" - PH3 & PH4

- 2 **FSCA1003 & 1004** - Bit de Pozi 5/16" - PZ3 & PZ4

- 8 **FSEA1025-1050** - Bit de Torx 5/16" - T25, T27, T30, T35, T40x2pcs, T45, T50

- 6 **FSGA1027-1050** - Bit de Torx Temperproof 5/16" - T27, T30, T35, T40, T45, T50

- 5 **FSDA105E-1008** - Bit Hexagonal 5/16" - 5.5, 6, 6.5, 7, 8mm

- 4 **FSFA1005-1010** - Bit XZN 5/16" - M5, M6, M8, M10

- 11 **GAAV1101 FSGA0808-0840** - Bit Torx Temperproof 1/4" - T8, T10x2pcs, T15x2pcs, T20x2pcs, T25x2pcs, T40

- FSHA0801** - Bit Quadrado 1/4" - SQ1

- 11 **GAAV1102 FSA0804-086E** - Bit Fenda 1/4" - 4, 5.5, 6.5mm

- FSBA0801 & 0802** - Bit Phillips 1/4" - PH1 & PH2

- FSCA0801 & 0802** - Bit Pozi 1/4" - PZ1 & PZ2

- FSDA0803-0806** - Bit Hexagonal 1/4" - 3, 4, 5, 6mm

- 11 **GAAV1103 FSXA0806-0810** - Bit Torq-set 1/4" - 6, 8, 10mm

- FSYA0801-0803** - Bit tri-wing 1/4" - 1, 2, 3mm

- FSEA0808-0825** - Bit Torx 1/4" - T8, T10, T15, T20, T25

- 11 **GAAV1104 FSPA0804-0808** - Bits Spanner 1/4" - 4, 6, 8mm

- FSNA0803-0806** - Bit Hexagonal Temperproof 1/4" - 3, 4, 5, 6mm

- FSFA0805-0808** - Bit X2N 1/4" - M5, M6, M8

- FSHA0802** - Bit Quadrado 1/4" - SQ2

- 1 **BAAR1218** - Chave de Velas 3/8" - 18mm

- 2 **FTAB1210 & 1610** - Chave de Caixa de Ponta Bits 3/8", 1/2" e 5/16"

- 1 **FTBA0824** - Chaves de Punho de Pontas Magnéticas 1/4"

- 12 **AAEX0808-2222** - Chaves Boca/Luneta de Alta Performance - 15º - 8, 10, 11, 12, 13, 14, 15, 16, 17, 18, 19, 22mm

- 7 **AGAS1C04-0509** - Chaves em L Hexagonais - 1.27, 1.5, 2, 2.5, 3, 4, 5mm

- 11 **GAAV1104 FSPA0804-0808** - Bits Spanner 1/4" - 4, 6, 8mm

- FSNA0803-0806** - Bit Hexagonal Temperproof 1/4" - 3, 4, 5, 6mm

- FSFA0805-0808** - Bit X2N 1/4" - M5, M6, M8

- FSHA0802** - Bit Quadrado 1/4" - SQ2

- 1 **BAAR1218** - Chave de Velas 3/8" - 18mm

- 2 **FTAB1210 & 1610** - Chave de Caixa de Ponta Bits 3/8", 1/2" e 5/16"

- 1 **FTBA0824** - Chaves de Punho de Pontas Magnéticas 1/4"

- 12 **AAEX0808-2222** - Chaves Boca/Luneta de Alta Performance - 15º - 8, 10, 11, 12, 13, 14, 15, 16, 17, 18, 19, 22mm

- 7 **AGAS1C04-0509** - Chaves em L Hexagonais - 1.27, 1.5, 2, 2.5, 3, 4, 5mm

- 11 **GAAV1104 FSPA0804-0808** - Bits Spanner 1/4" - 4, 6, 8mm

- FSNA0803-0806** - Bit Hexagonal Temperproof 1/4" - 3, 4, 5, 6mm

- FSFA0805-0808** - Bit X2N 1/4" - M5, M6, M8

- FSHA0802** - Bit Quadrado 1/4" - SQ2

- 11 **GAAV1104 FSPA0804-0808** - Bits Spanner 1/4" - 4, 6, 8mm

- FSNA0803-0806** - Bit Hexagonal Temperproof 1/4" - 3, 4, 5, 6mm

- FSFA0805-0808** - Bit X2N 1/4" - M5, M6, M8

- FSHA0802** - Bit Quadrado 1/4" - SQ2

MALA PLÁSTICA: C560 x L412 x A120 (mm)



CARROS COMPOSIÇÕES SISTEMAS MODULARES E TABULEIROS DE FERRAMENTAS

JOGO DE FERRAMENTAS 1/4" E 1/2"

150 PÇS

1/4"
1/2"

ACETINADO

DIN ANSI CR-V High Speed Steel S2 High Speed Steel



- Qualidade Profissional
- Excede parâmetros das normas ANSI e DIN
- Mala de plástico de alta resistência

ARTIGO N.º	6PT	GCAI150R	420,00€
------------	-----	----------	---------

CONTEÚDO 2 (JOGO)

- 12 BAEA0804-0813 - Chaves de caixa 1/4" - 4, 4.5, 5, 5.5, 6, 7, 8, 9, 10, 11, 12, 13mm
- 8 BAEE0806-0813 - Chaves de caixa longas 1/4" - 6, 7, 8, 9, 10, 11, 12, 13mm
- 5 BAED0804-0808 - Chaves de caixa bit Torx 1/4" - E4, E5, E6, E7, E8
- 2 CAAA0802 E 0804 - Extensão 1/4" - 50mm e 100mm (C)
- 1 CASA0806 - Extensão flexível 1/4" - 150mm (C)
- 1 CTCK0811 - Cabo T corredeira 1/4"
- 1 CAHA0840 - Cardan universal 1/4"
- 1 FTAB0808 - Chave de caixa porta bits de 1/4" x 1/4 (A)
- GAAV0704 - Ponta bits fenda 1/4"
- 7 FSAA0804-086E - 4, 5.5, 6.5mm Ponta bits Phillips 1/4"
- FSBA0801 E 0802 - PH1 e PH2 Ponta bits Pozi 1/4"
- FSCA0801 E 0802 - PZ1 e PZ2
- 7 GAAV0701 - O Jogo pontas bits hexagonais 1/4"
- FSDA0802-0808 - 2, 2.5, 3, 4, 5, 6, 8mm
- 7 GAAV0702 - O Jogo pontas bits Torx 1/4"
- FSEA0810-0840 - T10, T15, T20, T25, T27, T30, T40
- 7 GAAV0703 - O Jogo pontas bits Torx tampeproof 1/4"
- FSGA0810-0840 - T10, T15, T20, T25, T27, T30, T40
- 1 CAIP0816 - Punho de 1/4"
- 1 CJBG0815 - Roquete reversível 36 dentes 1/4"
- 20 BAEA1608-1632 - Chaves de caixa 1/2" - 8, 9, 10, 11, 12, 13, 14, 15, 16, 17, 18, 19, 20, 21, 22, 23, 24, 27, 30, 32mm
- 5 BAEE1614-1622 - Chaves de caixa longas 1/2" - 14, 15, 17, 19, 22mm
- 6 BAED1610-1620 - Chaves de caixa Torx 1/2" - E10, E12, E14, E16, E18, E20
- 2 CAAA1605 E 1610 - Extensão 1/2" - 125mm e 250mm (C)
- 1 CAGA1216 - Adaptador 3/8" (F) x 1/2" (M)
- 1 CAHA1678 - Cardan universal 1/2"
- 2 BAAR1616 E 1621 - Chave de velas 1/2" - 16 e 21mm
- 1 FTAB1610 - Chaves de caixa porta bits 1/2" x 5/16" (A)
- 1 FSBA1003 - Ponta bits Phillips 5/16" - PH3
- 2 FSDA1012 E1014 - O Ponta bits hexagonais 5/16" - 12 e 14mm
- 2 FSEA1045 E1050 - O Ponta bits Torx 5/16" - T45 e T50
- 1 CFAE1615 - Cabo articulado 1/2" - 375mm (C)
- 1 AFAN1610 - Cabo curvo 1/2" (90° Offset) - 250mm (C)

- 1 CJBG1627 - Roquete reversível 36 dentes 1/2"
- 17 AAEX0606-2424 - Chaves mistas boca/luneta 15° - 6, 7, 8, 9, 10, 11, 12, 13, 14, 15, 16, 17, 18, 19, 21, 22, 24mm
- 4 AEEA0810-1719 - Chave luneta aberta - 8x10, 11x13, 12x14, 17x19mm
- 7 GAAL0701 - Jogo de chaves sextavadas - 2.5, 3, 4, 5, 6, 8, 10mm
- 1 DBBB2207B - Alicate universal - 180mm (C)
- 1 DEBB2206B - Alicate de corte diagonal - 150mm (C)
- 1 DAAQ1A10 - Alicate de pressão pontas curvas multi-usos - 250mm (C)
- 1 HAAA0532 - Martelo de mecânico tipo "ALEMÃO" - 500g
- GAAV0501 - Jogo de escopros
Punção - 4x9.5x150mm
Formão - 5x9.5x130mm
- 5 Buril - 12x9.5x130mm
Punção de bico - 3x9.5x120mm
Punção de bico de precisão - #2x9.5x120mm
- 1 FBBB0203 - Chave para parafusos Phillips lâmina curta - PH2x25
- 2 FBAB0108 E 0210 - Chave para parafusos Phillips - PH1x80 e PH2x100
- 1 FABB6E03 - Chave para parafusos fenda lâmina curta - 6.5x25
- 2 FAAB5E10 E 6E15 - Chave para parafusos fenda - 5.5x100 e 6.5x150

MALA PLÁSTICA: C560 x L412 x A120 (mm)



Escolha apenas

TABULEIROS DE ALTA PERFORMANCE



JOGOS DE FERRAMENTAS

CONJUNTO DE FERRAMENTAS PROFISSIONAIS

104 PÇS

1/2"

ACETINADO



1ª

2ª



3ª

JOGO DE FERRAMENTAS 1/4" E 1/2"

ARTIGO N.º GCZ-104A 480,00€

CONTEÚDO

	TBBE0201	1	Caixa de Ferramentas (L)412 x (P)322 x (A)163 mm
	FBAD0110 & 0210	2	Chaves de Parafusos Phillips Pro Série - PH1x100 & PH2x100
	FAAD0410-6E15	3	Chaves de Parafusos Fenda Pro Série 4x100, 5,5x100, 6,5x150
1ª	DEBB2206	1	Alicate de Corte Diagonal - 160mm(L)
	DBBB2207	1	Alicate de Universal - 180mm(L)
	DFBB2208	1	Alicate de Pontas Longo - 180mm(L)
	DDAA1210	1	Alicate Ajustável - 250mm(L)
	FBBB0203	1	Chave de Parafusos Phillips - PH2x25
	FABB6E03	1	Chaves de Parafusos Fenda - 6,5x25
	SCAD1817	1	X-Acto com lâmina sobressalente
	IAAC1905M	1	Fita métrica de medição pesada - 5M
	AMAB3325	1	Chave Ajustável para Serviços Pesados - 250mm(L)
	HAAA0330	1	Martelo de Engenheiros (300g)
2ª	JJAG3E63	1	Ferramenta de captação magnética telescópica Jogo escropos e punção Punção 4x10x150mm Formão 5x10x130mm
	GAAV0501	5	Buril 12x10x130mm Punção Bico 3x10x120mm Punção Centrar # 2x10x120 mm
	GSN-09SH	9	Conjunto de chave hexagonal curto 1,5, 2, 2,5, 3, 4, 5, 6, 8, 10mm
	BAEA1610 ~ 1632	18	Chaves de Caixa 6PT 1/2" - 10, 11, 12, 13, 14, 15, 16, 17, 18, 19, 20, 21, 22, 23, 24, 27, 30, 32 mm
	CAAA1605	1	Extensão de 1/2" - 125mm (L)- 230grs
	CAHA1678	1	Cardan Universal 1/2"
	CJFM1627	1	Roquete reversível libertação rápida 72 dentes 1/2"
	GSAX1201	12	Conjunto de chaves combinadas de alto desempenho com deslocamento de 15° AAEX0808 - 1919 8, 9, 10, 11, 12, 13, 14, 15, 16, 17, 18, 19 mm
			Jogo de Chaves de Caixa 1/4" BAEA0804 - 0814 - Chaves de Caixa de 1/4" 6PT - 4, 4,5, 5, 5,5, 6, 7, 8, 9, 10, 11, 12, 13, 14 mm CAAA0802 & 0804 Barra de extensão Dr. 1/4" - 2" e 4" (L) CAHA0840 - 1/4" Junta Universal CAIP0814 - Punho 1/4" S135 - Alça de catraca reversível 36 dentes de 1/4" com libertação rápida FTAB0808 - Suporte de broca de troca rápida de 1/4" x 1/4" (H) (L = 25 mm) FSKA0808 - Adaptador de soquete Dr. 1/4" (H) x 1/4" (L = 25 mm) FSBA0801 - 0803
3ª	GADW4101	41	Bits de inserção Phillips de haste hexagonal de 1/4" (L = 25 mm) - PH1, PH2, PH3 FSCA0801 - 0803 Bits de inserção Pozi de haste hexagonal de 1/4" (L = 25 mm) - PZ1, PZ2, PZ3 FSAA084E - 0808 Brocas de inserção com fenda hexagonal de 1/4" (L = 25 mm) - 4,5, 6,5, 8 mm FSDA0803 - 0808 Bits de inserção hexagonal de haste hexagonal de 1/4" (L = 25 mm) - 3, 4, 5, 6, 8 mm FSGA0810 - 0840 Bits Tamperproof em estrela de haste hexagonal de 1/4" (L = 25 mm) - T10, T15, T20, T25, T27, T30, T40



ESCOLHA A SUA COMPOSIÇÃO



Conjunto de ferramentas Tabuleiro tipo A (Fibra de Carbono)

A

L192 x P375
x A32 (mm)

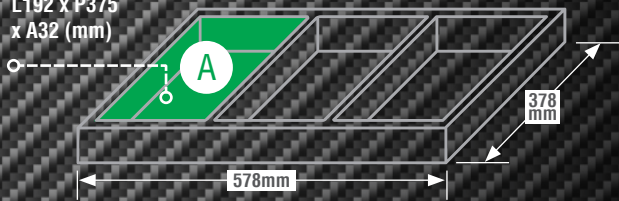

JOGO CHAVES MISTAS BOCA/ ROQUETE REVERSÍVEIS

10
PÇS

Tabuleiro em EPE

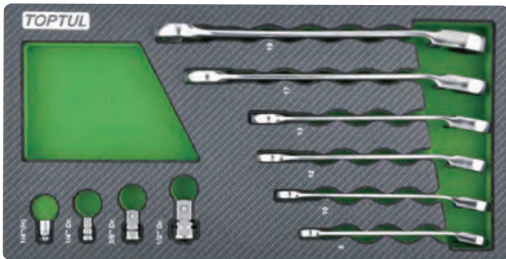

ARTIGO N.º **GEA1001** 125,00€

CONTEÚDO

- 6 **ABAF0808-1919** - Chaves mistas boca/ roquete reversíveis - 72 dentes - 8, 10, 12, 13, 17, 19mm
- 3 **CANA0810-1619** - Adaptador para chaves de caixa c/ liberação rápida - ■ 1/4 x ● 10mm - ■ 3/8 x ● 13mm - ■ 1/2 x ● 19mm
- 1 **FTAB1203** - Adaptador para bits - ■ 1/4 x ● 10mm

ARTIGO N.º **GEA1001EPE** Tabuleiro Vazio EPE 22,00€

JOGO CHAVES TUBULARES GIRATÓRIAS DUPLAS

7
PÇS

Tabuleiro em EPE



ARTIGO N.º **GEA0703** 83,00€

CONTEÚDO

- 7 **AEEC0607-1819** - Chaves tubulares giratórias duplas 6x7, 8x9, 10x11, 12x13, 14x15, 16x17, 18x19mm

ARTIGO N.º **GEA0703EPE** Tabuleiro Vazio EPE 22,00€

JOGO CHAVES DE BOCAS

11
PÇS

Tabuleiro em EPE



ARTIGO N.º **GEA1102** 82,00€

CONTEÚDO

- 11 **AAEJ0607-3032** - Chaves de bocas - 6x7, 8x9, 10x11, 12x13, 14x15, 16x17, 18x19, 20x22, 21x23, 24x27, 30x32mm

ARTIGO N.º **GEA1102EPE** Tabuleiro Vazio EPE 22,00€

JOGO CHAVES CAIXA DE PUNHO

4
PÇS

Tabuleiro em EPE

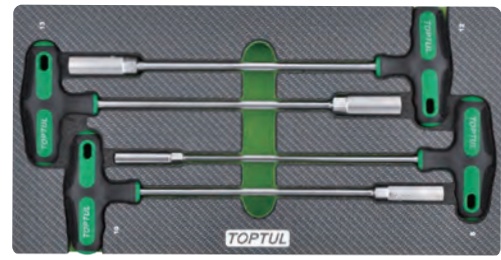

ARTIGO N.º **GEA0410** 62,00€

CONTEÚDO

- 4 **CTJA0823-1323** - Chave caixa de punho - 8, 10, 12, 13mm

ARTIGO N.º **GEA0410EPE** Tabuleiro Vazio EPE 22,00€



CARROS COMPOSIÇÕES SISTEMAS MODULARES E TABULEIROS DE FERRAMENTAS

JOGO CHAVES PARA PARAFUSOS FENDA E PHILLIPS

9
PÇS

Tabuleiro em EPE



ARTIGO N.º GEA0909 52,00€

CONTEÚDO

- 1 FABB6E03 - Chave para parafusos Fenda lâmina curta - 6.5x25
- 4 FAAB0308-6E15 - Chave para parafusos anti-deslizante Fenda
- 1 FBBB0203 - Chave para parafusos Phillips lâmina curta - PH2x25
- 2 FBAB0108-0210 - Chave para parafusos anti-deslizante Phillips - PH1x80, PH2x100
- 1 FBHB0315 - Chave para parafusos anti-deslizante Phillips (aço hexagonal e punho hexagonal) - PH3x150

ARTIGO N.º GEA0909EPE Tabuleiro Vazio EPE 22,00€

JOGO CHAVES DE CAIXA 3/8"

30
PÇS

Tabuleiro em EPE

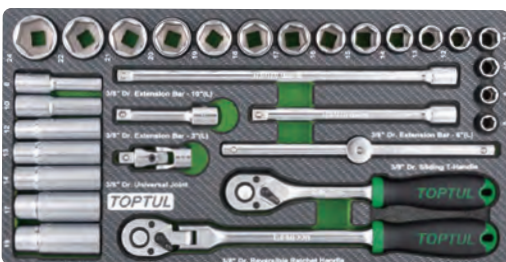

ARTIGO N.º GEA3005 124,00€

CONTEÚDO

- 16 BAEA1208-1224 - Chaves de caixa 3/8" 6 faces - 8, 9, 10, 11, 12, 13, 14, 15, 16, 17, 18, 19, 20, 21, 22, 24mm
- 7 BAEE1208-1219 - Chaves de caixa longas 3/8" 6 faces - 8, 10, 12, 13, 14, 17, 19mm
- 3 CAAA1203-1210 - Extensão 3/8" - 75mm, 150mm e 250mm (C)
- 1 CTCK1220 - Cabo T corrediço 3/8"
- 1 CAHA1254 - Cardan universal 3/8"
- 1 CJBG1220 - Roquete reversível 36 dentes 3/8"
- 1 CJHM1228 - Roquete reversível 72 dentes 3/8"

ARTIGO N.º GEA3005EPE Tabuleiro Vazio EPE 22,00€

JOGO DE MARTELO, PUNÇÕES E ESCOPRO

8
PÇS

Tabuleiro em EPE



JOGO SORTIDO ALICATES

4
PÇS

Tabuleiro em EPE



ARTIGO N.º GEA0407 89,00€

CONTEÚDO

- 1 DEBC2207 - Alicates de corte diagonais - 180mm (C)
- 1 DBBB2207 - Alicates universal - 180mm (C)
- 1 DFBB2208 - Alicates de pontas - 200mm (C)
- 1 DFBA2208 - Alicates de pontas curvas - 200mm (C)

ARTIGO N.º GEA0407EPE Tabuleiro Vazio EPE 22,00€

JOGO DE ALICATES DE FREIOS

4
PÇS

Tabuleiro em EPE

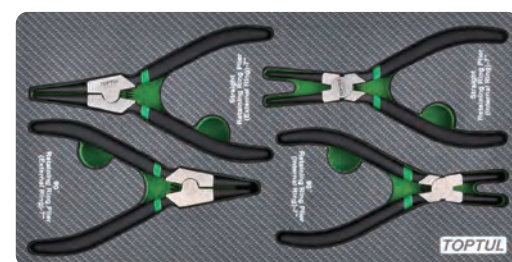

ARTIGO N.º GEA0408 76,00€

CONTEÚDO

- 1 DCAA1207 - Alicates de freios exteriores pontas curvas 90° (anel externo) - 175mm (C)
- 1 DCAB1207 - Alicates de freios exteriores pontas direitas (anel externo) - 175mm (C)
- 1 DCAC1207 - Alicates de freios interiores pontas curvas 90° (anel interno) - 175mm (C)
- 1 DCAD1207 - Alicates de freios interiores pontas direitas (anel interno) - 175mm (C)

ARTIGO N.º GEA0408EPE Tabuleiro Vazio EPE 22,00€

ARTIGO N.º GEA0811 67,00€

CONTEÚDO

- 1 HAAA0532 - Martelo de mecânico (500g)
- 4 HBAA0313-0618 - Punções - 3x130, 4x150, 5x160, 6x180mm
- 1 HBAB0414 - Escopro - 4x140mm
- 2 HCAB1918-2522 - Escopros - 19x180mm, 25x220mm

ARTIGO N.º GEA0811EPE Tabuleiro Vazio EPE 22,00€



JOGO CHAVES DE CAIXA 1/4"

50
PÇS

Tabuleiro em EPE

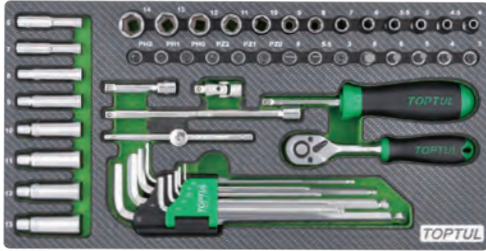

ARTIGO N.º **GEA5004** 106,00€

CONTEÚDO

- 13 **BAAE0804-0814** - Chaves de caixa 1/4" 6 faces - 4, 4.5, 5, 5.5, 6, 7, 8, 9, 10, 11, 12, 13, 14mm
- 8 **BAEE0806-0813** - Chaves de caixa longas 1/4" - 6, 7, 8, 9, 10, 11, 12, 13mm
- 5 **BCDA0803-0808** - Chaves de caixa bits hexagonais 1/4" - 3, 4, 5, 8mm
- 3 **BCCA0803-0808** - Chaves de caixa bits Fenda 1/4" - 3, 5.5, 8mm
- 3 **BCAA08P0-08P2** - Chaves de caixa bits Phillips 1/4" - PH0, PH1, PH2
- 3 **BCBA08P0-08P2** - Chaves de caixa bits Phillips 1/4" - PZ0, PZ1, PZ2
- 1 **CAIP0816** - Punho 1/4"
- 1 **CTCK0811** - Cabo T Corrediço 1/4"
- 2 **CAAA0802 E 0806** - Extensão 1/4" - 50mm e 150mm (C)
- 1 **CJBM0815** - Roquete reversível 72 dentes 1/4"
- 9 **GAAL0917** - Jogo chaves sextavadas macho longas ponta esférica - 1.5, 2, 2.5, 3, 4, 5, 6, 8, 10mm
- 1 **CAIP0816** - Punho 1/4"

ARTIGO N.º **GEA5004EPE** Tabuleiro Vazio EPE 22,00€

JOGO SORTIDO ALICATES

3
PÇS

Tabuleiro em EPE



ARTIGO N.º **GEA0306** 71,00€

CONTEÚDO

- 1 **DAAQ1A10** - Alicates de pressão pontas curvas multiusos - 250mm (C)
- 1 **DDBA2210** - Alicates ajustáveis - 250mm (C)
- 1 **DEBB2206** - Alicates de corte diagonal - 150mm (C)

ARTIGO N.º **GEA0306EPE** Tabuleiro Vazio EPE 22,00€

JOGO CHAVES SEXTAVADAS E DE PONTA ESFÉRICA LONGAS

7
PÇS

Tabuleiro em EPE

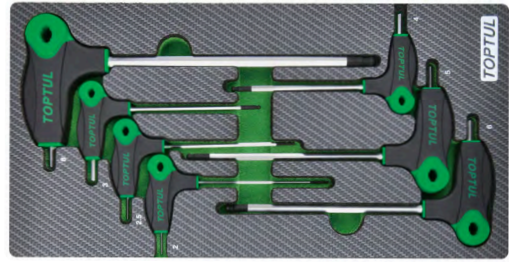

ARTIGO N.º **GEA0712** 60,00€

CONTEÚDO

- 7 **AGCD0214-0827** - Jogo de chaves sextavadas e de ponta esférica longas - 2, 2.5, 3, 4, 5, 6, 8mm ⊕ + ⊙

ARTIGO N.º **GEA0712EPE** Tabuleiro Vazio EPE 22,00€

JOGO DE CHAVES TORX E TAMPERPROOF LONGAS

7
PÇS

Tabuleiro em EPE

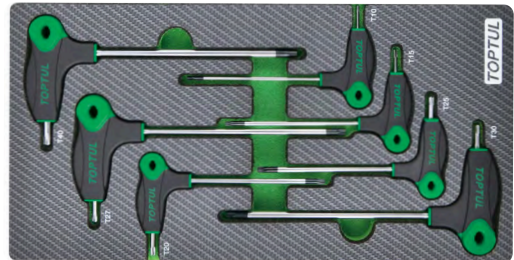

ARTIGO N.º **GEA0713** 60,00€

CONTEÚDO

- 7 **AIED1014-4020** - Chaves Torx e tamperproof longas ⊕ + ⊙ - T10, T15, T20, T25, T27, T30, T40

ARTIGO N.º **GEA0713EPE** Tabuleiro Vazio EPE 22,00€



Conjunto de ferramentas Tabuleiro Tipo B (Fibra de Carbono)

B

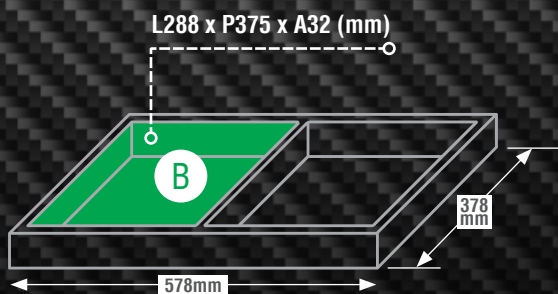

JOGO DE CHAVES PARA PARAFUSOS FENDA/PHILLIPS

12
PÇS

Tabuleiro em EPE



ARTIGO N.º GEB1203 68,00€

CONTEÚDO

- 1 ➔ **FABB6E03** - Chave para parafusos Fenda lâmina curta - 6.5x25
- 4 ➔ **FABB0308-5E15** - Chave para parafusos anti-deslizante Fenda - 3.0x75, 3.5x100, 4.0x100, 5.5x150
- 1 ➔ **FAHB6E15** - Chave para parafusos anti-deslizante Fenda - 6.5x150
- 1 ➔ **FAGB0818** - Chave para parafusos de impacto Fenda (aço hexagonal e punho hexagonal) - 8x175
- 1 ➔ **FBBB0203** - Chave para parafusos Phillips lâmina curta - PH2x25
- 3 ➔ **FBAB0006-0210** - Chaves para parafusos Phillips anti-deslizante - PH0x60, PH1x80, PH2x100
- 1 ➔ **FBHB0315** - Chave para parafusos anti-deslizante Phillips - PH3x150

ARTIGO N.º GEB1203EPE Tabuleiro Vazio EPE 26,00€

JOGO CHAVES DE CAIXA BITS 1/2"

25
PÇS

Tabuleiro em EPE

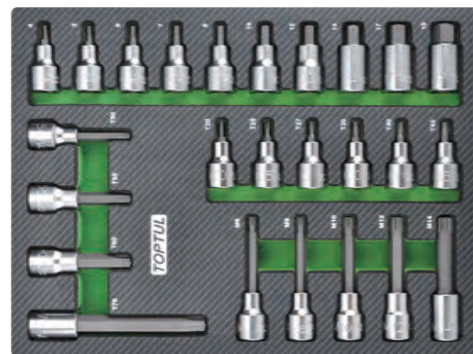

ARTIGO N.º GEB2501 115,00€

CONTEÚDO

- 10 ○ **BCDA1604-1619** - Jogo chaves de caixa bits hexagonais 1/2" - 4, 5, 6, 7, 8, 10, 12, 14, 17, 19mm (55mm)
- 6 ○ **BCFA1620-1645** - Jogo chaves de caixa bits Torx 1/2" - T20, T25, T27, T30, T40, T45 (55mm)
- 3 ○ **BCSA1650-1660** - Jogo chaves de caixa bits Torx 1/2" - T50, T55, T60 (80mm)
- 1 ○ **BCUA1670** - Chave de caixa bit Torx extra longa 1/2" - T70 (140mm)
- 4 ○ **BCJA1606-1612** - Jogo chaves de caixa bits veio longo 1/2" - M6, M8, M10, M12 (100mm)
- 1 ○ **BCJD1614** - Jogo chaves de caixa bits veio longo 1/2" - M14 (100mm)

ARTIGO N.º GEB2501EPE Tabuleiro Vazio EPE 26,00€

JOGO CHAVES DE IMPACTO 1/2"

29
PÇS

Tabuleiro em EPE

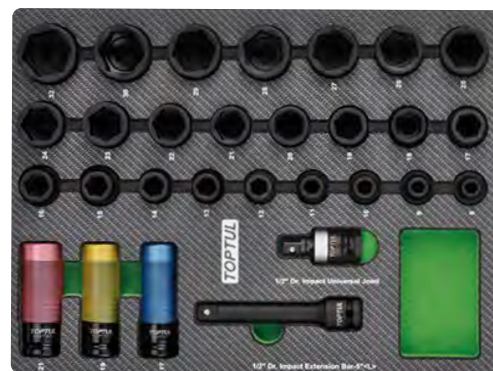

ARTIGO N.º GEB2902 158,00€

CONTEÚDO

- 24 **KABA1608-1632** - Chaves de Impacto 1/2" 6PT - 8,9,10,11,12,13,14,15,16,17,18,19,20,21,22,23,24,25,26,27,28,29,30,32mm
- 3 **KABP1617-1621** - Chaves de Impacto longas com manga polimérica 1/2" - 17, 19, 21mm
- 1 **KACE1605** - Extensão de impacto 1/2" - 125mm
- 1 **KACN160B** - Cardan de impacto 1/2"

ARTIGO N.º GEB2902EPE Tabuleiro Vazio EPE 26,00€

JOGO DE LIMAS

7
PÇS

Tabuleiro em EPE



ARTIGO N.º GEB0705 79,00€

CONTEÚDO

- 1 SDBB0821 - Lima chata - 200mm (C)
- 1 SDBE0815 - Lima triangular - 200mm (C)
- 1 SDBC0821 - Lima meia-cana - 200mm (C)
- 1 SDBA0808 - Lima quadrada - 200mm (C)
- 1 SDBD0808 - Lima redonda - 200mm (C)
- 1 JJAJ0813 - Raspador (245mm)
- 1 NBAA0315 - Escova metálica aço (290mm)

ARTIGO N.º GEB0904EPE Tabuleiro Vazio EPE 26,00€

JOGO PARA REMOÇÃO PARA-BRISAS

7
PÇS

Tabuleiro em EPE



ARTIGO N.º GEB0708 135,00€

CONTEÚDO

- 1 JJAE1613 - Extrator estofos porta
- 1 JLBH0125 - Pega alimentadora fio
- 2 JLBH0208 - Pegas de aperto
- 1 JLBH0307 - Arame de corte com 22 mt
- 1 JJCD0101 - Ferramenta de remoção de Pára-brisa
- 1 JJED0119 - Ferramenta de liberação do Pára-brisa

ARTIGO N.º GEB0708EPE Tabuleiro Vazio EPE 26,00€

JOGO DE MARTELOS, PUNÇÕES E ESCOPROS

9
PÇS

Tabuleiro em EPE



ARTIGO N.º GEB0904 105,00€

CONTEÚDO

- 1 HAAA0532 - Martelo de mecânico (500g)
- 1 HAAB1038 - Martelo sem ricochete (450g)
- 4 HBBA0315~0621 - Punção punho suave - 3x150, 4x180, 5x200, 6x210mm
- 1 HBBC0419 - Punção central punho suave - 5x185mm
- 2 HCBB1920 E 2522 - Escopro punho suave - 19x200 e 25x220mm

ARTIGO N.º GEB0904EPE Tabuleiro Vazio EPE 26,00€

JOGO CHAVES DE CAIXA BITS E DIVERSAS (MIX) 1/2"

31
PÇS

Tabuleiro em EPE



ARTIGO N.º GEB3109 168,00€

CONTEÚDO

- 2 AEEA1011~1417 - Chaves de luneta aberta - 10x11, 12x14, 14x17 mm
- 9 BCWA1604~1617 - Chave caixa bit longo hexagonal 1/2" - 4, 5, 6, 7, 8, 10, 12, 14, 17 mm
- 9 BCXA1620~1660 - Chave caixa bit longo torx 1/2" - T20, T25, T27, T30, T40, T45, T50, T55, T60
- 9 GSN-09EB - Jogo chaves sextavadas extra longas - 1.5, 2, 2.5, 3, 4, 5, 6, 8, 10 mm
- 1 JJAH0901 - Chave com corrente para filtros óleo 160mm

ARTIGO N.º GEB3109EPE Tabuleiro Vazio EPE 26,00€

CARROS COMPOSIÇÕES SISTEMAS MODULARES E TABULEIROS DE FERRAMENTAS

JOGO CHAVES EM "T" CORREDIÇA SEXTAVADA

9
PÇS

Tabuleiro em
EPE

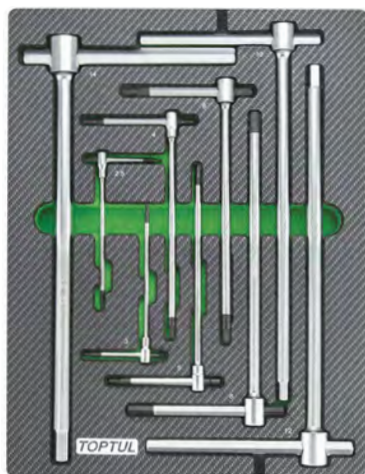

ARTIGO N.º GEB0910 149,00€

CONTEÚDO

- 9 ○ AGDB2E13-1434 - Chaves em "T" Corrediça Sextavada - 2,5, 3, 4, 5, 6, 8, 10, 12, 14 mm

ARTIGO N.º GEB3109EPE Tabuleiro Vazio EPE 26,00€

Conjunto de ferramentas Tabuleiro Tipo C (Fibra de Carbono)

C

L383 x P375 x A32 (mm)

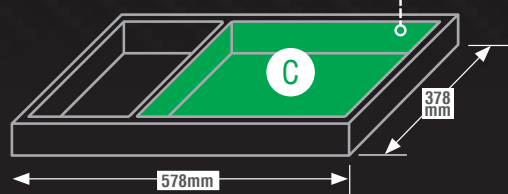

JOGO CHAVES DE CAIXA 1/2"

39
PÇS

Tabuleiro em
EPE



ARTIGO N.º GEC3901 158,00€

CONTEÚDO

- 22 BAEA1610-1632 - Chaves de caixa 1/2" 6 faces - 10, 11, 12, 13, 14, 15, 16, 17, 18, 19, 20, 21, 22, 23, 24, 25, 26, 27, 28, 29, 30, 32mm
- 10 BAEE1610-1624 - Chaves de caixa longas 1/2" 6 faces - 10, 12, 13, 14, 16, 17, 19, 21, 22, 24mm
- 2 BAAR1616 E 1621 - Chaves de velas 1/2" - 16mm e 21mm
- 1 CTCK1630 - Cabo T corrediço 1/2" - 300mm (C)
- 1 CAHA1678 - Cardan universal 1/2"
- 2 CAAA1605 E 1610 - Extensão 1/2" - 125mm e 250mm (C)
- 1 CJBG1627 - Roquete reversível 36 dentes 1/2"

ARTIGO N.º GEC3901EPE Tabuleiro Vazio EPE 32,00€

OS SEUS MELHORES PARCEIROS DE TRABALHO

PARA MAIS INFORMAÇÕES CONTACTE-NOS:
(+351) 229 605 437



JOGO CHAVES DIVERSAS TORX E TORX TAMPERPROOF

61
PÇS

Tabuleiro em EPE

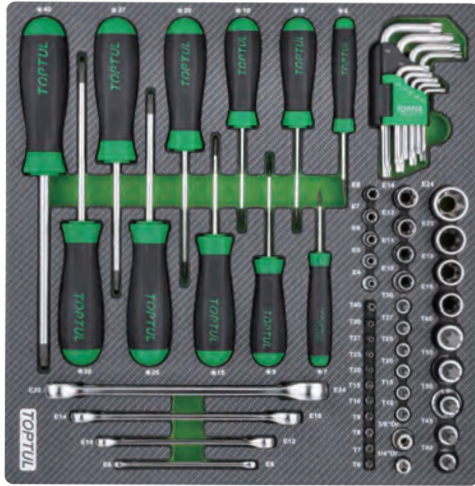

ARTIGO N.º GEC6102 169,00€

CONTEÚDO

- 4 AEEE0608-2024 Chave de Luneta Torx E6xE8, E10xE12, E14xE18, E20xE24
- 2 FFIB0605 & 0705 Chaves para Parafusos Precision Torx T6 & T7
- 9 FFAB0808-4015 Chave para Parafusos Anti-Deslizante Torx T8, T9, T10, T15, T20, T25, T27, T30, T40
- 5 BAED0804-0808 Chave de Caixa Torx 1/4" E4, E5, E6, E7, E8
- 4 BAED1210-1214 Chave de Caixa Torx 3/8" E10, E11, E12, E14
- 4 BAED1616-1624 Chave de Caixa Torx 1/2" E16, E18, E20, E24
- 6 BCFA0810-0830 Chave de Caixa Bit Torx 1/4" T10, T15, T20, T25, T27, T30
- 2 BCFA1240 & 1245 Chave de Caixa Bit Torx 3/8" T40 & T45
- 3 BCFA1650-1660 Chave de Caixa Bit Torx 1/2" T50, T55, T60
- 9 GSN-09SS Jogo de Chaves Torx Curtas Pro Series T10, T15, T20, T25, T27, T30, T40, T45, T50
- 4 FSEA0806-0809 Bit Torx 1/4" T6, T7, T8, T9
- 7 FSGA0810-0840 Bit Torx Tamperproof 1/4" T10, T15, T20, T25, T27, T30, T40
- 2 FTAB0808 & 1208 Suporte de Bits Rápidos 1/4" Dr. x 1/4", 3/8" Dr. x 1/4"

ARTIGO N.º GEC3901EPE TABULEIRO VAZIO EPE 32,00€

Conjunto de ferramentas Tabuleiro Tipo D (Fibra de Carbono)

D

L568 x P374 x A30.5 (mm)

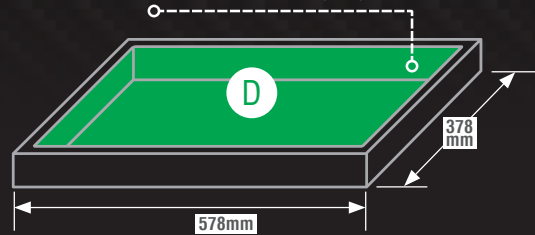

JOGO MISTO ALICATES E CHAVES PARA PARAFUSOS

19
PÇS

Tabuleiro em EPE



ARTIGO N.º GED1912 298,00€

CONTEÚDO

- 1 AMMA3325 - Chave ajustável - 250mm
- 1 DAAQ1A10 - Alicate de pressão - 250mm
- 1 DDBA2210 - Alicate ajustável - 250mm
- 1 DCBA1307 - Alicate de freios exterior pontas curvas 90° "Extra Power" - 175mm
- 1 DCBB1307 - Alicate de freios exterior pontas direitas "Extra Power" - 175mm
- 1 DCBC1307 - Alicate de freios interior pontas curvas 90° "Extra Power" - 175mm
- 1 DCBD1307 - Alicate de freios interior pontas direitas "Extra Power" - 175mm
- 1 DBBB2207 - Alicate universal - 175mm
- 1 DEBC2207 - Alicate corte diagonal - 175mm
- 1 DFBB2208 - Alicate de pontas - 200mm
- 1 DFBA2208 - Alicate de pontas curvas - 200mm
- 3 FBAB0108-0315 - Chave para parafusos anti-deslizante Phillips - PH1x80, PH2x100, PH3x150
- 1 FBAB0203 - Chave para parafusos anti-deslizante Phillips - PH2x25
- 3 FAAB0410-6E15 - Chave para parafusos anti-deslizante Fenda - 4x100, 5.5x100, 6.5x150
- 1 FABB6E03 - Chave para parafusos anti-deslizante Fenda - 6.5x25

ARTIGO N.º GED1912EPE Tabuleiro Vazio EPE 44,00€



CARROS COMPOSIÇÕES SISTEMAS MODULARES E TABULEIROS DE FERRAMENTAS

JOGO DE CAIXA DE 1/4" E 1/2"

133
PÇS

Tabuleiro em
EPE



ARTIGO N.º **GEDD348** 352,00€

CONTEÚDO

- 20 **BAEA1608-1632** - Chaves de caixa de 1/2" 6 faces - 8, 9, 10, 11, 12, 13, 14, 15, 16, 17, 18, 19, 20, 21, 22, 23, 24, 27, 30, 32 mm
- 11 **BAEE1610-1622** - Chaves de caixa longas de 1/2" 6 faces - 10, 12, 13, 14, 15, 16, 17, 18, 19, 21, 22 mm
- 8 **BCDA1605-1614** - Chave de Caixa Bit Hexagonal 1/2" - 5, 6, 7, 8, 9, 10, 12, 14 mm
- 7 **BCFA1627-1660** - Chave Caixa Bit Torx 1/2" - T27, T30, T40, T45, T50, T55, T60
- 2 **CAAA1605 & 1610** - Extensão 1/2x125mm - 125 & 250mm
- 1 **CAGA1216** - Adaptador 3/8" (F) X 1/2" (M).
- 1 **CAHA1678** - Cardan 1/2"
- 1 **CJFM1627** - Roquete Reversível Nano Curto 1/2" 72 Dentes
- 13 **BAEA0804-0814** - Chave de Caixa (6faces) 1/4"- 4, 4.5, 5, 5.5, 6, 7, 8, 9, 10, 11, 12, 13, 14 mm
- 13 **BAEE0804-0814** - Chave de Caixa Longas (6faces) 1/4" - 4, 4.5, 5, 5.5, 6, 7, 8, 9, 10, 11, 12, 13, 14 mm
- 6 **BCDA0803-0808** - Chave de Caixa Bit Hexagonal 1/4"- 3, 4, 5, 6, 7, 8 mm
- 8 **BCFA0806-0825** - Chave de Caixa Bit Torx 1/4" - T6, T7, T8, T9, T10, T15, T20, T25
- 2 **CAAA0802 & 0804** - Extensão 1/4" - 50 & 100mm
- 1 **CTCK0811** - Cabo T Corrediço 1/4"
- 1 **CAHA0840** - Caedan 1/4"
- 1 **FTAB0808** - Suporte de Bits Rápidos 1/4"
- 1 **CAIA0815** - Punho 1/4"
- 1 **CJFM0815** - Roquete Reversível Nano Curto 1/4" 72 Dentes

GACW3505 - 1/4" Hex Drive Screwdriver Bit Set

Contents:

- FTGB0807** - 1/4" x 1/4" Adaptador Rápido Magnético Bits
- FSBA0800-0803** - 1/4" Bits Phillips - PH0, PH1, PH2, PH3
- FSCA0800-0803** - 1/4" Bits Pozi - PZ0, PZ1, PZ2, PZ3
- FSHA0801 & 0802** - 1/4" Bits Quadrado - SQ1 & SQ2
- FSA0803-0806** - 1/4" Bits Fenda - 3, 4, 5.5, 6.5 mm
- FSDA0802-0806** - 1/4" Bits Hexagonais - 2, 2.5, 3, 4, 5, 6 mm
- FSEA0810-0840** - 1/4" Bits Torx - T10, T15, T20, T25, T27, T30, T40
- FSGA0810-0840** - 1/4" Bits Torx Tamperproof - T10, T15, T20, T25, T27, T30, T40

ARTIGO N.º **GEDD348EPE** Tabuleiro Vazio EPE 44,00€

JOGO CHAVES DE CAIXA 1/4"; 3/8" E 1/2"

126
PÇS

Tabuleiro em
EPE



ARTIGO N.º **GEDC611** 331,00€

CONTEÚDO

- 13 **BAEA0804-0814** - Chaves de caixa 1/4" 6 faces - 4, 4.5, 5, 5.5, 6, 7, 8, 9, 10, 11, 12, 13, 14mm
- 13 **BAEE0804-0814** - Chave de Caixa Longas 1/4" - 4, 4.5, 5, 5.5, 6, 7, 8, 9, 10, 11, 12, 13, 14mm
- 1 **CJBM0815** - Roquete Reversível 72 dentes 1/4"
- 1 **CTCK0811** - Chave em T deslizante 1/4"
- 3 **CAAA0802-0806** - Extensões de 1/4" - 50, 100, 150mm
- 1 **CAIA0815** - Punho 1/4"
- 5 **BAED0804-0808** - Chaves de Caixa Torx 1/4" - E4, E5, E6, E7, E8
- 13 **BAEA1208-1222** - Chaves de caixa 6PT 3/8" - 8,9,10,11,12,13,14,15,16,17,18,19,20,21,22mm
- 1 **CJBM1220** - Roquete reversível 72 dentes 3/8"
- 4 **BAED1210-1214** - Chaves de Caixa Torx 3/8" - E10, E11, E12, E14
- 1 **BAAR1216** - Chaves de Velas 3/8" - 16mm
- 1 **CFKA1210** - Cabo articulado 3/8" - 250mm
- 2 **CAAA1203-1206** - Extensões 3/8" - 75mm e 150mm
- 1 **CTCK1220** - Cabo T Corrediço 3/8"
- 18 **BAEA1610-1632** - Chaves de caixa 6PT 1/2" - 10,11,12,13,14,15,16,17,18,19,20,21,22,23,24,26,27,28,30,32mm
- 1 **CJBM1627** - Roquete reversível 72 dentes 1/2"
- 5 **BAED1616-1624** - Chaves de caixa Torx 1/2" - E16, E18, E20, E22, E24
- 1 **BAAR1621** - Chaves de Velas 1/2" - 21mm
- 1 **CTCK1630** - Cabo T Corrediço 1/2" - 300mm
- 2 **CAAA1605-1610** - Extensões de 1/2" - 125 e 250mm
- 3 **CAHA0840-1678** - Cardan universal 1/4", 3/8" e 1/2"

GACW3504 - Jogo compacto de bits + roquete 1/4"

Contém:

- CHDV0809** - Roquete compacto bits 60 dentes 1/4"
- FSKA0809** - Adaptador chaves de caixa 1/4"
- FSBA0800-0803** - 1/4" Bits Phillips - PH0, PH1, PH2 x2pçs, PH3
- FSCA0800-0803** - 1/4" Bits Pozi - PZ0, PZ1, PZ2 x2pçs, PZ3
- FSA0803-0808** - 1/4" Bits Fenda 1/4" - 3, 4, 5.5, 6.5, 8mm
- FSDA0802-0808** - 1/4" Bits Hexagonais 1/4" - 2, 2.5, 3, 4, 5, 6, 8mm
- FSEA0806-0809** - 1/4" Bits Torx 1/4" - T6, T7, T8, T9
- FSGA0810-0840** - 1/4" Bits Torx Tamperproof - T10, T15, T20, T25, T27, T30, T40

ARTIGO N.º **GEDC611EPE** Tabuleiro Vazio EPE 44,00€



JOGO CHAVES DIVERSAS (MIX) 1/4"

114
PÇS

Tabuleiro em
EPE



ARTIGO N.º **GEDB431** 345,00€

CONTEÚDO

- 12 **BAEA0804-0813** - Chaves de caixa 1/4" 6PT - 4, 4.5, 5, 5.5, 6, 7, 8, 9, 10, 11, 12, 13mm
 - 12 **BAEE0804-0813** - Chaves de caixa longas 1/4" 6PT - 4, 4.5, 5, 5.5, 6, 7, 8, 9, 10, 11, 12, 13mm
 - 6 **BAED0804-0810** - Chaves de caixa Torx 1/4" - E4, E5, E6, E7, E8, E10
 - 6 **BAEH0804-0810** - Chaves de caixa Torx longas 1/4" - E4, E5, E6, E7, E8, E10
 - 7 **BCDA0803-0810** - Chaves de caixa bits Hexagonais 1/4" - 3, 4, 5, 6, 7, 8, 10mm
 - 7 **BCNA0810-0840** - Chaves de caixa bits Pentágono 1/4" - T10, T15, T20, T25, T27, T30, T40
 - 8 **BCFA0808-0840** - Chaves de caixa bits Torx 1/4" - T8, T10, T15, T20, T25, T27, T30, T40
 - 8 **BCLA0808-0840** - Chaves de caixa bits Torx Tamperproof 1/4" - T8, T10, T15, T20, T25, T27, T30, T40
 - 1 **CAEE0820** - Chaves de caixa magnética 1/4" - 8,9,10,11,12,13,14,15,16,17,18,19,20,21,22mm
 - 3 **CAAA08020806** - Extensões 1/4" - 50, 100, 150mm
 - 1 **CAHD0834** - Cardan universal 1/4"
 - 1 **CJHM0814** - Roquete flexível reversível 1/4" 72 dentes
 - 1 **CJBM0815** - Roquete com libertação rápida 1/4" 72 dentes
 - 1 **CJTV0818** - Roquete com punho rotativo 1/4" 60 dentes
 - 1 **CAUB0826** - Roquete mão 1/4" 52 dentes
 - 9 **GAAL0917** - Jogo de chaves extra longas c/ ponta esférica sextavadas - 1.5, 2, 2.5, 3, 4, 5, 6, 8, 10mm
 - 9 **GAAL0924** - Jogo de chaves extra longas Torx - T10, T15, T20, T25, T27, T30, T40, T45, T50
 - 4 **FBAB0006-0315** - Chave parafusos Phillips - PH0x60, PH1x80, PH2x100, PH3x150
 - 6 **FAAB0308-0818** - Chave parafusos Fenda - 3.0x75, 3.5x100, 4.0x100, 5.5x100, 6.5x150, 8.0x175
 - 1 **JCBA0608** - Barra alavanca - 200mm
- GAAR1002** - Punho porta pontas roquete de elevado torque "19-em-1"
Contém:
Punho roquete
Adaptador Hexagonal
- 10 Lâmina intermutável 1/4" 75mm - PH1 x 5mm & PH2 x 6mm
 - Lâmina intermutável 1/4" 75mm - PH3 x 6mm
 - Lâmina intermutável 1/4" 75mm - PZ1 x PZ2
 - Lâmina intermutável 1/4" 75mm - T15 x T20 & T25 x T30
 - Lâmina intermutável 1/4" 75mm - 2.5mm x 3mm & 4mm x 5mm

ARTIGO N.º **GEDB431EPE** Tabuleiro Vazio EPE 44,00€

JOGO CHAVES CAIXA 3/8" E 1/2"

114
PÇS

Tabuleiro em
EPE



ARTIGO N.º **GEDA429** 343,00€

CONTEÚDO

- 17 **BAEA12061222** - Chaves de caixa 3/8" 6PT - 6 a 22mm
- 8 **BAED1208-1220** - Chaves de caixa Torx 3/8" - E8, E10, E11, E12, E14, E16, E18, E20
- 1 **CJBM1220** - Roquete reversível 3/8" 72 dentes
- 1 **CAHD1246** - Cardan universal 3/8"
- 3 **CAAA1203-1210** - Extensões 3/8" - 75, 150, 250mm
- 3 **BAAR1216-1221** - Chave para velas 3/8" - 16, 18, 21mm
- 5 **BCFA1215-1230** - Chaves de caixa bits Torx 3/8" - T15, T20, T25, T27, T30
- 5 **BCLA1215-1230** - Chaves de caixa bits Torx Tamperproof 3/8" - T15, T20, T25, T27, T30
- 7 **BCDA1203-1210** - Chaves de caixa bits Hexagonal 3/8" - 3, 4, 5, 6, 7, 8, 10mm
- 1 **CAUB1229** - Roquete de mão 3/8" 52 dentes
- 1 **CAGA1216** - Adaptador de 3 vias 3/8"
- 24 **BAEA1608-1632** - Chaves de caixa 1/2" 6PT - 8, a 32mm
- 9 **BAED1610-1624** - Chaves de caixa Torx 1/2" - E10, E11, E12, E14, E16, E18, E20, E22, E24
- 1 **CJBM1627** - Roquete reversível 1/2" 72 dentes
- 2 **CAAA1605 & 1610** - Extensões 1/2" - 125 e 250mm
- 1 **CAHD1662** - Cardan universal 1/2"
- 1 **CAGA1612** - Adaptador de 3 vias 1/2"
- 5 **BCFA1640-1660** - Chaves de caixa bits Torx 1/2" - T40, T45, T50, T55, T60
- 5 **BCLA1640-1660** - Chaves de caixa bits Torx Tamperproof 1/2" - T40, T45, T50, T55, T60
- 3 **BCDA1612-1617** - Chaves de caixa bits Hexagonal 1/2"
- 1 **CAUB1633** - Roquete de mão 1/2" 52 dentes

ARTIGO N.º **GEDA429EPE** Tabuleiro Vazio EPE 44,00€

JOGO CHAVES BOCA/ LUNETA

30
PÇS

Tabuleiro em
EPE



ARTIGO N.º **GED3025** 345,00€

CONTEÚDO

- 30 **AAEB0606-3838** - Chaves de Boca/ Luneta - 6, 7, 8, 9, 10, 11, 12, 13, 14, 15, 16, 17, 18, 19, 20, 21, 22, 23, 24, 25, 26, 27, 28, 29, 30, 32, 33, 34, 36, 38mm

ARTIGO N.º **GED3025EPE** Tabuleiro Vazio EPE 44,00€



CARROS COMPOSIÇÕES SISTEMAS MODULARES E TABULEIROS DE FERRAMENTAS

JOGO CHAVES BOCA/ ROQUETE, TUBULARES, PLANAS, MEIA-LUA E ABERTAS

37
PÇS

Tabuleiro em EPE



ARTIGO N.º GED3730 436,00€

CONTEÚDO

- 8 AEEA0810-3032 - Chaves luneta abertas - 8x10, 11x13, 12x14, 16x18, 17x19, 19x22, 24x27, 30x32mm
- 7 AEEC0607-1819 - Chaves tubulares giratórias duplas - 6x7, 8x9, 10x11, 12x13, 14x15, 16x17, 18x19mm
- 12 ABAF0808-1919 - Chaves mistas boca/ roquete reversíveis - 8, 9, 10, 11, 12, 13, 14, 15, 16, 17, 18, 19mm
- 7 AABM0607-1819 - Chaves luneta planas - 6x7, 8x9, 10x11, 12x13, 14x15, 16x17, 18x19mm
- 3 AAAC1012-1417 - Chaves luneta meia-lua - 10x12, 11x13, 14x17mm

ARTIGO N.º GED3730EPE Tabuleiro Vazio EPE 44,00€

JOGO MARTELOS, PUNÇÕES/ CINZÉIS, ALICATES E LIMAS

23
PÇS

Tabuleiro em EPE



ARTIGO N.º GED2332 342,00€

CONTEÚDO

- 1 DBBB2207 - Alicate universal - 175mm
- 1 DFBB2208 - Alicate de pontas - 200mm
- 1 DFBA2208 - Alicate de pontas curvas - 200mm
- 1 DEBC2207 - Alicate de corte diagonal serviço pesado - 175mm
- 1 DDAG1210 - Alicate com rápido ajuste - 250mm
- 1 DMAQ2210 - Alicate de pressão c/ libertação rápida - 250mm
- 2 HCBB1920 & 2522 - Escropos - 19x200 & 25x220mm
- 4 HBBA0315-0621 - Punções - 3x150, 4x180, 5x200, 6x210mm
- 3 HBBB0219-0419 - Punções - 2x185, 3x185, 4x185mm
- 1 HABA0532 - Martelo de mecânico com cabo em fibra - 500g
- 1 HABE2226 - Marreta com cabo em fibra - 1Kg
- 1 IAAC1905M - Fita métrica - 5M
- 1 SCAD1817 - X-Acto
- 1 SDBB0821 - Lima chata - 200mm
- 1 SDBC0821 - Lima meia cana - 200mm
- 7 SDBD0808 - Lima redonda - 200mm
- 3 SDBE0815 - Lima triangular - 200mm

ARTIGO N.º GED2332EPE Tabuleiro Vazio EPE 44,00€

JOGO DE CHAVES DIVERSAS (MIX)

19
PÇS

Tabuleiro em EPE



ARTIGO N.º GED1916 189,00€

CONTEÚDO

- 3 FAAB5E10-0818 - Chaves de Fenda - 5.5x100, 6.5x100, 8.0x175
- 1 FABB6E03 - Chaves de Fenda - 6.5x25
- 1 FAIB0305 - Chaves de Fenda - 3.0x50
- 3 FBAB0108-0315 - Chaves de parafusos Phillips - PH1x80, PH2x100, PH3x150
- 1 FBBB0203 - Chaves de parafusos Phillips - PH2x25
- 2 FGAB0813 & 1013 - Chaves de caixa Punho - PH2x25
- 1 DHAA1208 - Alicate - 200mm
- 1 DFAB2206B - Alicate de Pontas - 160mm
- 1 AMAC2925 - Chaves ajustável - 250mm
- 1 HAAC1635 - Martelo Bola - 450g
- 1 JDAC2012 - Espátula raspagem - 20x50x1.2 mm
- 1 JDBU0210 - Medidor de folga da vela de ignição
- 1 ICAA0020 - Medidor de folga métrico
- 1 JJAD0512 - Punho magnético

ARTIGO N.º GED1916EPE Tabuleiro Vazio EPE 44,00€

JOGO DE CHAVES DIVERSAS (MIX)

16
PÇS

Tabuleiro em EPE



ARTIGO N.º GED1650 262,00€

CONTEÚDO

- 1 HAAC1635 - Martelo Bola - 450g
- 1 HAAF3530 - Martelo Anti-recuo - (Ø35mm)
- 1 JCBA1118 - Barra Desmonta - 450mm
- 1 JEAL160A - Manómetro de Pressão 3 Funções
- 1 KAGA0204 - Soprador de Ar - 100mm
- 2 KALC081E - Ponteira - 1/4"
- 1 FIAA1615 - Desandador Impacto - 1/2" (L=145mm)
- 2 FSAC1008 & 1010 - Bits Fenda - 1.2x8 & 1.6x10 mm (L=36mm)
- 2 FSBC1002 & 1003 - Bits Phillips - PH2 & PH3 (L=36mm)
- 1 FTAB1610 - Porta Pontas - 1/2" x 5/16" (A) (L=38mm)
- 2 HCAB1014 & 1516 - Escropro - 10x140 & 15x160 mm
- 1 HBAC0310 - Punção Central - 3x100 mm

ARTIGO N.º GED1650EPE Tabuleiro Vazio EPE 44,00€



JOGO DE CHAVES DIVERSAS (MIX)

14
PÇS

Tabuleiro em EPE



ARTIGO N.º GED1436 231,00€

CONTEÚDO

- 1 DMAQ2210 - Alicates de Pressão Libertação Rápida - 250mm
- 1 DDBA2210 - Alicates de Pressão - 250mm
- 1 DBBB2206 - Alicates Universal - 160mm
- 1 DFBB2206 - Alicates de Pontas - 160mm
- 1 DECD2205 - Alicates Eletrónica Corte - 125mm
- 1 FBBB0203 - Chaves de Parafusos Phillips - PH2x25
- 2 FBGB0210 & 0315 - Chaves de Parafusos Phillips - PH2x100 & PH3x150
- 1 FAGB5E10 - Chaves de Parafusos Fenda - 5.5x100
- 1 FAAB0308 - Chaves de Parafusos Fenda - 3x75
- 1 JDAC2012 - Espátula de raspagem - 20x50x1.2 mm
- 1 JJAEB012 - Removedor de Estofados de Portas
- 1 SCAC1817 - X-Acto
- 1 JJAF2414 - Bandejas Magnéticas - 240(L)x140(P)x42(A) mm

ARTIGO N.º GED1436EPE Tabuleiro Vazio EPE 44,00€

JOGO DE CHAVES DIVERSAS (MIX)

13
PÇS

Tabuleiro em EPE



ARTIGO N.º GED1353 295,00€

CONTEÚDO

- 1 DEBB2206 - Alicates Corte Diagonal 150mm
- 1 DBBB2207 - Alicates Universal 180mm
- 1 DFBB2208 - Alicates de Pontas 200mm
- 1 DDBA2210 - Alicates Ajustavel 200mm
- 1 DCAA1207 - Alicates Freios Exteriores Pontas Curvas 90° 175mm
- 1 DCAB1207 - Alicates Freios Exteriores Pontas Direitas 90° 175mm
- 1 DCAC1207 - Alicates Freios Interiores Pontas Curvas 90° 175mm
- 1 DCAD1207 - Alicates Freios Interiores Pontas Direitas 90° 175mm
- 1 HAAA0532 - Martelo de Mecânico Tipo Alemão 500g 320mm
- 1 HAAF3530 - Martelo Anti-Recuo Com Batente Adaptável 303mm X 35mm
- 1 HBBF0155 - Punção Central Automatica
- 1 HCBB0518 - Escroppo Punho Suave- 15x180 mm
- 1 HCBC0517 - Escroppo Octagonal Punho Suave 5x170mm

ARTIGO N.º GED1353EPE Tabuleiro Vazio EPE 44,00€

JOGO CHAVES DE BOCA/LUNETA, BOCAS E LUNETA

37
PÇS

Tabuleiro em EPE



ARTIGO N.º GED3701 240,00€

CONTEÚDO

- 17 AABW0606~2222 - Chaves Boca / Luneta - 15° Offset 6, 7, 8, 9, 10, 11, 12, 13, 14, 15, 16, 17, 18, 19, 20, 21, 22mm
- 10 AA EJ0607~3032 - Chaves de Bocas - 6x7, 8x9, 10x11, 12x13, 14x15, 16x17, 18x19, 20x22, 24x27, 30x32mm
- 8 AA EI0607~2022 - Chave Luneta - 6x7, 8x9, 10x11, 12x13, 14x15, 16x17, 18x19, 20x22mm
- 1 JDBW1316 - Chave para Injetores - BI-HEX (BMW, Mercedes, Audi, Opel, Fiat) 13mm
- 1 AEEA1011 - Chave Luneta Aberta - 10x11mm

ARTIGO N.º GED3701EPE Tabuleiro Vazio EPE 44,00€

JOGO CHAVES PARA PARAFUSOS FENDA, PHILLIPS, TORX E SEXTAVADA

31
PÇS

Tabuleiro em EPE

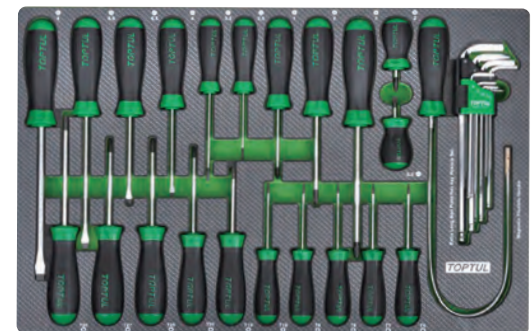

ARTIGO N.º GED3102 155,00€

CONTEÚDO

- 3 FBAB0108~0315 - Chaves para Parafusos Phillips - PH1x80, PH2x100, PH3x150
- 1 FBBB0203 - Chaves para Parafusos Phillips - PH2x25
- 4 FAAB0410~0818 - Chaves para Parafusos Fenda - 4.0x10, 5.5x100, 6.5x150, 8.0x175
- 2 FNAB2E08 E 3E10 - Chaves para Parafusos Fenda - 2.5x75 e 1.5x100
- 1 FABB5E03 - Chaves para Parafusos Fenda - 5.5x25
- 10 FFAB0608~3013 - Chaves para Parafusos Torx - T6, T7, T8, T9, T10, T15, T20, T25, T27, T30
- 9 GAAL0917 - Jogo de Chaves Sextavadas Extra Longas - 1.5, 2, 2.5, 3, 4, 5, 6, 8, 10mm
- 1 JJAD0518 - Punho Flexível Magnético

ARTIGO N.º GED3102EPE Tabuleiro Vazio EPE 44,00€

CARROS COMPOSIÇÕES SISTEMAS MODULARES E TABULEIROS DE FERRAMENTAS

JOGO CHAVES DE CAIXA 1/4" E 3/8"

128
PÇS

Tabuleiro em
EPE



ARTIGO N.º **GEDC803** 320,00€

CONTEÚDO

- 13 **BAEA0804-0814** - Chaves de Caixa 1/4" - 4, 5.5, 5, 5.5, 6, 8, 9, 10, 11, 12, 13, 14mm
- 9 **GAAL0924** - Jogo de Chaves Torx Extra Longas - T10, T15, T20, T25, T27, T30, T40, T45, T50
- 1 **SJRM0815** - Roquete 72 Dentes 1/4"
- 1 **CTCK0811** - Cabo (T) Corrediço 1/4"
- 3 **CAAA0802-0806** - Extensões de 1/4" - 50, 100, 150mm
- 1 **CAHA0840** - Cardan 1/4"
- 1 **CAIP0816** - Punho 1/4"
- 3 **BCAB08P1-08P3** - BITS de Impacto 1/4" - Phillips PH1, PH2, PH3
- 3 **BCCB0803-0808** - Chaves de Caixa BIT de Impacto 1/4" - Fenda 3, 6.5, 8mm
- 6 **BCDB0803-0808** - Chaves de Caixa BIT de Impacto 1/4" - Sextavada 3, 4, 5, 6, 7, 8mm
- 7 **BCNA0810-0840** - Chaves de Caixa BIT Pentágono 1/4" - T10, T15, T20, T25, T27, T30, T40
- 11 **BCFB0806-0840** - Chaves de Caixa BIT Impacto Torx 1/4" - T6, T7, T8, T9, T10, T15, T20, T25, T27, T30, T40
- 17 **BAEA1206-1222** - Chaves de Caixa 6PT 3/8" - 6, 7, 8, 9, 10, 11, 12, 13, 14, 15, 16, 17, 18, 19, 20, 21, 22mm
- 5 **BAED0804-0808** - Chaves de Caixa Torx 1/4" - E4, E5, E6, E7, E8
- 4 **BAED1210-1214** - Chaves de Caixa Torx 3/8" - E10, E11, E12, E14
- 5 **BAED16-1624** - Chaves de Caixa Torx 1/2" - E16, E18, E20, E22, E24
- 1 **CJHM1228** - Roquete Reversível e Articulado 3/8" 72 Dentes
- 1 **CJRM1220** - Roquete Reversível 3/8" 72 Dentes
- 3 **CAAA1203-1210** - Extensões 3/8" 75,150, 250mm
- 1 **CAHA1254** - Cardan 3/8"
- 1 **CAEA0812** - Adaptador 1/4" x 3/8"
- 1 **CAEA1216** - Adaptador 3/8" x 1/2"
- 1 **CAGA1612** - Adaptador 1/2" x 3/8"
- 2 **BAAR1216 E 1221** - Chaves Velas 3/8" - 16, 21mm
- 5 **BCDA1204-1208** - Chaves de Caixa BIT Hexagonais 3/8" - 4, 5, 6, 7, 8mm
- 5 **BCFA1230-1255** - Chaves de Caixa BIT Torx 3/8" - T30, T40, T45, T50, T55
- 9 **BCLA0808-0840** - Chaves de Caixa BIT Torx 1/4" Tamperproof - T8, T9, T10, T15, T20, T25, T27, T30, T40
- 4 **BCHA1205-1210** - Chaves de Caixa BIT XZN 3/8" - M5, M6, M8, M10
- 4 **AEEE0608-2024** - Chaves de Luneta Torx - E6xE8, E10xE12, E14xE18, E20xE24

ARTIGO N.º **GEDC803EPE** Tabuleiro Vazio EPE 44,00€

JOGO CHAVES DE CAIXA 1/2"

65
PÇS

Tabuleiro em
EPE



ARTIGO N.º **GED6504** 336,00€

CONTEÚDO

- 21 **BAEA1610-1634** - Chaves de Caixa 1/2" 6 PT - 10, 11, 12, 13, 14, 15, 16, 17, 18, 19, 20, 21, 22, 23, 24, 26, 27, 28, 30, 32, 34mm
- 2 **KABC1617 & 1619** - Chaves de Impacto Longas, Manga Nylon - 17 e 19mm
- 1 **CJRM1626** - Roquete 1/2" 72 Dentes
- 1 **CTCK1630** - Cabo (T) Corrediço 1/2"
- 2 **CAAA1605 & 1610** - Extensão 1/2" - 125 e 250mm
- 3 **CAAF1602-1678** - Extensão 1/2" - 50, 125, 250mm
- 1 **CAHA1678** - Cardan Universal 1/2"
- 5 **BCPA1605-1610** - Chaves de Caixa com Ponta Esférica 1/2" - 5, 6, 7, 8, 10mm (100mm)
- 1 **BCEA1608** - Chaves de Caixa Bits Hexagonal Longa 1/2" - 8mm (100mm)
- 2 **BCIA1606 & 1610** - Chaves de Caixa Bits Hexagonal Extra Longo 1/2" - 6 & 10mm (140mm)
- 1 **BCTA1605** - Chaves de Caixa Bits Hexagonal Extra Longo 1/2" - 5mm (180mm)
- 5 **BCFA1640-1660** - Chaves de Caixa Bits Torx 1/2" - T40, T45, T50, T55, T60, (55mm)
- 1 **BCGA1645** - Chaves de Caixa Bits Longa Torx 1/2" - T45, T50, T55, T60, (120mm)
- 5 **BCHA1608-1616** - Chaves de Caixa Bits XZN 1/2" - M8, M10, M12, M14, M16 (55mm)
- 1 **JDBC1616** - Chaves 1/2" XZN - M16H (60mm) - Aplicação: Audi A4-A6, VW Passat, Porsche Boxster, etc
- 1 **BCJA1608** - Chaves de Caixa Bits XZN 1/2" - M8 (100mm)
- 1 **BCJD1614** - Chaves de Caixa Bits XZN 1/2" - M14 (100mm)
- 2 **BCMD1610 & 1612** - Chaves de Caixa Bits XZN 1/2" - M10, & M12 (140mm)
- 1 **BCRA1609** - Chaves de Caixa Canelado 1/2" - M9 (100mm)
- 1 **BCYA1610** - Chaves de Caixa Canelado 1/2" - M10S (140mm)
- 6 **BCDA1608-1619** - Chaves de Caixa Bits Hexagonal 1/2" - 8, 10, 12, 14, 17, 19 (55mm)
- 1 **KADB1618L** - Chaves de Caixa Bits Especial VAG XZN 1/2" - M18

ARTIGO N.º **GED6504EPE** Tabuleiro Vazio EPE 44,00€



JOGO MARTELOS, PUNÇÕES, CINZÉIS E ALICATES

21
PÇS

Tabuleiro em EPE



ARTIGO N.º GED2105 295,00€

CONTEÚDO

- 1 DBBB2207 - Alicates Universal - 175mm
- 1 DFBB2208 - Alicates de Pontas
- 1 DEBB2206 - Alicates de Corte Diagonal - 1500mm
- 1 DDBA2210 - Alicates Ajustável - 200mm
- 1 DAAQ2B10 - Alicates Ajustável - 250mm
- 1 DICA1306 - Alicates de Descarnar Automático
- 2 HCBB1518 E 1920 - Escopro Punho Suave - 15x180 e 19x200mm
- 1 HCBC0718 - Escopro Octagonal Punho Suave - 7x180mm
- 6 HBBA0214-0822 - Saca-Troços Punho Suave - 2x140, 3x150, 4x180, 5x200, 6x210, 8x220mm
- 1 HBBC0419 - Punção de Centrar Punho Suave - 4x185mm
- 1 HABA0532 - Martelo Mecânico Cabo Fibra - 500g
- 1 HAAB1038 - Martelo sem Ricochete
- 1 JJAJ0813 - Raspador 125mm
- 1 NBBA0212 - Escova Aço Fina (Limpeza de Travões)
- 1 JJAP1219 - Cunha Nylon para Remoção de Plásticos - 30x190mm

ARTIGO N.º GED2105EPE Tabuleiro Vazio EPE 44,00€

JOGO CHAVES DE BOCA, ALICATES E CHAVES MACHO

34
PÇS

Tabuleiro em EPE



ARTIGO N.º GED3421 255,00€

CONTEÚDO

- 11 AAEJ0607-3032 - Chaves de bocas - 6x7, 8x9, 10x11, 12x13, 14x15, 16x17, 18x19, 20x22, 21x23, 24x27, 30x32mm
- 1 AMAC2925 - Chave Ajustável - 250mm
- 1 DAAQ1A10 - Alicates Pressão - 250mm
- 4 DBBB2207; DEBC2207; DFBB2208 - Alicates Universal - 175mm; Corte Diagonal - 175mm; Pontas - 200mm
- 18 GAAL0914; GAAL0916 - Jogo de Chaves Torx Longas (T10-T50); Jogo de Chaves Sextavadas Longas /Pontas Esféricas - 1.5, 2, 2.5, 3, 4, 5, 6, 8, 10mm

ARTIGO N.º GED3421EPE Tabuleiro Vazio EPE 44,00€

JOGO DE CHAVES DIVERSAS (MIX)

23
PÇS

Tabuleiro em EPE



ARTIGO N.º GED2367 220,00€

CONTEÚDO

- 5 CTDA0831-1731 - Chave Em T Corrediça Fixa - 8, 10, 12, 14, 17 mm
- 1 DHAA1208B - Alicates Tipo "Motorista" 200mm
- 1 DEBB2206 - Alicates Corte Diagonal 160mm
- 1 DFBB2206 - Alicates De Pontas 160mm
- 1 FABF5E03 - Chave Para Parafusos Fenda Lâmina Curta - 5.5x 25
- 1 FBBF0203 - Chave Para Parafusos Phillips Lâmina Curta - Ph2x25
- 1 FAAF0410 - Chave Para Parafusos Fenda Pro-Plus - 4.0x100
- 2 FBAF0108 & 0210 - Chave Para Parafusos Phillips Pro-Plus - Ph1x80 & Ph2x100
- 1 FBGF0315 - Chave Para Parafusos Phillips (Impacto) Pro Plus - Ph3x150
- 9 GSN-09LB - Jogo De Chaves Sextavadas Longas Ponta Esférica Pro Séries - 1.5, 2, 2.5, 3, 4, 5, 6, 8, 10 mm

ARTIGO N.º GED2367EPE Tabuleiro Vazio EPE 44,00€

JOGO CHAVES EM "T" CORREDIÇA LONGAS COM CARDAN 3/8"

8
PÇS

Tabuleiro em EPE

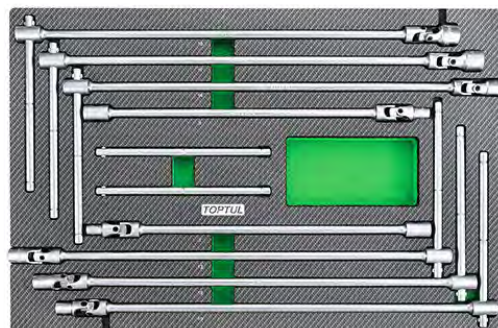

ARTIGO N.º GED0870 227,00€

CONTEÚDO

- 8 CTKB1207-1219 - Chaves Em T Corrediça Longas Com Cardan 3/8" 7, 8, 10, 12, 13, 14, 17, 19 Mm

ARTIGO N.º GED0870EPE Tabuleiro Vazio EPE 44,00€

CARROS COMPOSIÇÕES SISTEMAS MODULARES E TABULEIROS DE FERRAMENTAS

JOGO CHAVES DE CAIXA 3/4"

31
PÇS

Tabuleiro em
EPE



ARTIGO N.º GED3108 415,00€

CONTEÚDO

- 12 BAEA2419-2450 - Chaves Caixa 6PT 3/4" - 19, 21, 22, 24, 27, 30, 32, 36, 38, 41, 46, 50mm
- 14 BBEB2428-2464 - Chaves Caixa 12PT 3/4" SAE - 7/8", 15/16", 1", 1-1/16", 1-1/8", 1-3/16", 1-1/4", 1-5/16", 1-3/8", 1-7/16", 1-5/8", 1-3/4", 1-7/8", 2"
- 2 CAA02404 & 2408 - Extensão 3/4" - 100mm / 200mm
- 1 CAHA24A0 - Cardan 3/4" União Universal
- 1 CTCA2446 - Cabo T Corrediço 18" (L) 460mm
- 1 CHNC2420 - Roquete Reversível (Libertação Rápida) 3/4" Dr. 24 Dentes - 500mm

ARTIGO N.º GED3108EPE Tabuleiro Vazio EPE 44,00€

JOGO CHAVES SEXTAVADAS/PONTAS EM L E CHAVES PARAFUSOS HEXAGONAIS 6 FACES

20
PÇS

Tabuleiro em
EPE



ARTIGO N.º GED2007 210,00€

CONTEÚDO

- 10 FGAB0413-1313 - Chaves parafusos Caixa de 6PT - 4-13mm
- 10 AGCD0214-1227 - Chaves de Punho Sextavadas e ponta esférica em L - 2-12mm

ARTIGO N.º GED2007EPE Tabuleiro Vazio EPE 44,00€

JOGO DE CHAVES SORTIDAS

12
PÇS

Tabuleiro em
EPE



ARTIGO N.º GED1209 326,00€

CONTEÚDO

- 1 SAAA3051 - Serra Heavy Duty
- 1 SBAAE0808 - Tesoura Padrão Reto - 200mm
- 1 ICAA0020 - Apalpa Folgas Métrico (20 Lâminas)
- 1 IABA0300 - Régua de Escala de - 30 cm
- 1 IAAC1905M - Fita Métrica Heavy Duty 5M
- 1 IACA0150 - Paquímetro Universal
- 1 JJAT0515 - Gambiarra Ultra Fina LED
- 1 SCAC1817 - X-Ato Carregamento automático
- 1 SDBB0821 - Lima chata - 200mm
- 1 SDBE0815 - Lima triangular - 200mm
- 1 SDBC0821 - Lima meia cana - 200mm
- 1 SDBD0808 - Lima redonda - 200mm

ARTIGO N.º GED6504EPE Tabuleiro Vazio EPE 44,00€

JOGO DE CHAVES DIVERSAS (MIX)

19
PÇS

Tabuleiro em
EPE



ARTIGO N.º GED1969 299,00€

CONTEÚDO

- 6 AAEH0810-2224 - Chave de Luneta 45° - 8x10, 10x12, 12x14, 14x17, 7x19, 22x24 mm
- 6 AAEO809-2224 - Chave de Bocas - 8x9, 10x12, 12x14, 14x17, 17x19, 22x24 mm
- 1 JDAC2025 - Raspador em Aço Inoxidável Pinch weld - 20x50mm
- 1 HCAB1215 - Escrope - 12x150mm
- 1 HBAC0412 - Punção de Centrar - 4x120 mm
- 1 KAGA0305 - Soprador Allto Fluxo 1/4" - 125mm
- 1 HAAC1635 - Martelo com Batente Redondo e Pena Esférica 450gr - 350mm
- 1 HAAB1038 - Martelo sem Ricochete 450gr - 290mm
- 1 KALC081E - Bocal de Ar de 1/4" (Tipo Europeu)



JOGO DE CHAVES DE CAIXA 1/4" E 1/2"

111
PÇS

Tabuleiro em
EPE



ARTIGO N.º GEDB117 320,00€

CONTEÚDO

- 18 BAEA1608-1632 - Chaves de caixa 1/2" 6 faces
- 8,10,11,12,13,14,15,16,17,18,19,21,22, 23,24,27,30,32mm
- 2 CAAA1605 E 1610 - Extensão 1/2" - 125mm e 250mm (C)
- 1 CTCK1630 - Cabo T corrediço 1/2"
- 1 CAHA1678 - Cardan universal 1/2"
- 1 CJBM1627 - Roquete reversível 72 dentes 1/2"
- 13 BAEA0804-0814 - Chave de Caixa 1/4"
- 4, 4.5, 5, 5.5, 6, 7, 8, 9, 10, 11, 12, 13, 14mm
- 13 BAEE0804-0814 - Chave de Caixa Longas 1/4"
- 4, 4.5, 5, 5.5, 6, 7, 8, 9, 10, 11, 12, 13, 14mm
- 7 BCDA082E-0808 - Chave de Caixa Bit 1/4" - 2.5, 3, 4, 5, 6, 7, 8mm
- 6 BCCA0803-0808 - Chave de Caixa Bit Fenda 1/4"
- 3, 4, 4.5, 5.5, 6.5, 8mm
- 5 BCAA08P0-08P4 - Chave de Caixa Bit Phillips 1/4"
- PH0, PH1, PH2, PH3, PH4
- 4 BCBA08P0-08P3 - Chave de Caixa Bit Pozi 1/4"
- PZ0, PZ1, PZ2, PZ3
- 8 BCFA0808-0840 - Chave de Caixa Bit Torx 1/4"
- T8, T10, T15, T20, T25, T27, T30, T40
- 1 CJBM0815 - Roquete Reversível 1/4"
- 3 CAAA0802-0806 - Extensões 1/4" - 50, 100, 150mm
- 1 CTCK0811 - Cabo (T) Corrediço 1/4"
- 1 CAHA0840 - Cardan 1/4"
- 1 CAIA0815 - Punho 1/4"
- 1 BAAR1621 - Chave de Velas 21mm - 1/2"
- 2 BCAA16P2 E 16P3 - Chaves de caixa bits Phillips 1/2" - PH2 e PH3
- 7 BCDA1604-1612 - Jogo chaves de caixa bits hexagonais
- 1/2" 4,5,6,7,8,10,12mm
- 6 BCHA1606-1616 - Chaves de caixa bits 1/2"
- M6,M8,M10,M12,M14,M16
- 9 BCFA1620-1660 - Jogo chaves de caixa bits Torx 1/2"
- T20,T25,T27,T30,T40,T45,T50,T55,T60

ARTIGO N.º GEDB117EPE Tabuleiro Vazio EPE 44,00€

JOGO CHAVES DIVERSAS (MIX)

22
PÇS

Tabuleiro em
EPE



ARTIGO N.º GED2224 175,00€

CONTEÚDO

- 3 FBAB0108-0315 - Chave para parafusos anti-deslizante Phillips
- PH1x80, PH2x100, PH3x150
- 1 FBBB0203 - Chave para parafusos Phillips lâmina curta - PH2x25
- 3 FAAB0410-6E15 - Chave para parafusos Fenda anti-deslizante
- 4x100, 5.5x100, 6.5x150
- 1 FABB6E03 - Chave para parafusos Fenda lâmina curta - 6.5x25
- 8 AGCA0215-1028 - Esférico e Bits hexagonais \odot + \otimes
- 2x147, 2.5x147, 3x147, 4x147, 5x212, 6x212, 8x281, 10x281mm
- 3 KABE1617-1621 - Chave de Impacto Longas 1/2" - 17, 19, 21mm
- 1 IAAC1903M - Fita Metrica ABS Alto Impacto 3m
- 1 SCAD1817 - X-Ato
- 1 ICAA0020 - Apalpa Folgas 20 Laminas "Métrico"

ARTIGO N.º GED2224EPE Tabuleiro Vazio EPE 44,00€

JOGO FERRAMENTAS DIVERSAS (MIX)

13
PÇS

Tabuleiro em
EPE



ARTIGO N.º GED1322 199,00€

CONTEÚDO

- 6 GAAV0601 - 2x8x115,3x8x125,4x9.5x150,5x9.5x165,
6x12.7x180,8x12.7x180mm
- 1 SAAA3013 - Serra
- 4 DCAA1207; DCAB1207; DCAC1207; DCAD1207 - Alicates de Freios Interiores e
Exteriores - 175mm
- 2 HAAA0532; HAAB1038 - Martelo de Mecânico (500g);
Martelo sem Ricochete

ARTIGO N.º GED1322EPE Tabuleiro Vazio EPE 44,00€



CARROS COMPOSIÇÕES SISTEMAS MODULARES E TABULEIROS DE FERRAMENTAS

JOGO CHAVES MISTA BOCA/LUNETA, BOCAS E LUNETA

36
PÇS

Tabuleiro em EPE



ARTIGO N.º GED3649 275,00€

CONTEÚDO

- 19 **AAEX0606~3232** - Chave Mista Boca/Luneta 15° Hi-Performance- 6, 7, 8, 9, 10, 11, 12, 13, 14, 15, 16, 17, 18, 19, 20, 21, 22, 23, 24 mm
- 8 **AAEJ0607~2022** - Chave De Bocas- 6x7, 8x9, 10x11, 12x13, 14x15, 16x17, 18x19, 20x22 mm
- 8 **AAEI0607~2022** - Chave Luneta 75°- 6x7, 8x9, 10x11, 12x13, 14x15, 16x17, 18x19, 20x22 mm
- 1 **AMAB3325** - Chave Ajustável Com Escala 255mm

ARTIGO N.º GED3649EPE Tabuleiro Vazio EPE 44,00€

JOGO DE CHAVES LUNETA E BOCA/LUNETA

28
PÇS

Tabuleiro em EPE

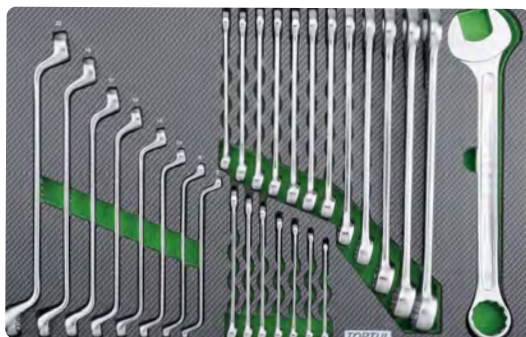

ARTIGO N.º GED2818 239,00€

CONTEÚDO

- 20 **AAEW0606~3232** - Chave Boca / Luneta Super-Torque 15° - 6, 7, 8, 9, 10, 11, 12, 13, 14, 15, 16, 17, 18, 19, 22, 24, 27, 29, 30, 32mm
- 8 **AAEI0607~2022** - Chave Luneta 75° - 6x7, 8x9, 10x11, 12x13, 14x15, 16x17, 18x19, 20x22mm

ARTIGO N.º GED2818EPE Tabuleiro Vazio EPE 44,00€

OS SEUS MELHORES PARCEIROS DE TRABALHO

PARA MAIS INFORMAÇÕES CONTACTE-NOS:

(+351) 229 605 437



JOGO DE CHAVES MISTAS E DE CHAVES LUNETA

28
PÇS

Tabuleiro em EPE

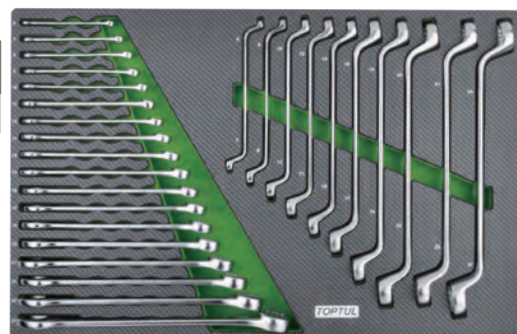

ARTIGO N.º GED2813 219,00€

CONTEÚDO

- 18 **AAEX0606~2727** - Jogo de chaves mistas 15° de elevada performance - 6, 7, 8, 9, 10, 11, 12, 13, 14, 15, 16, 17, 18, 19, 21, 22, 24, 27mm
- 10 **AAEI0607~2427** - Chaves luneta 75° - 6x7, 8x9, 10x11, 12x13, 14x15, 16x17, 18x19, 20x22, - 21x23, 24x27mm

ARTIGO N.º GED2813EPE Tabuleiro Vazio EPE 44,00€

JOGO DE CHAVES DE IMPACTO 1/2"

46
PÇS

Tabuleiro em EPE



ARTIGO N.º GED4645 730,00€

CONTEÚDO

- 1 **ANAM1620** - Chaves Dinamétrica (Windows Display) 40 - 200Nm
- 1 **KAAC1645** - Máquina de Impacto 1/2" - Max torque 610Nm
- 3 **KABC1617~1621** - Chaves de Impacto Longas com Manga em Nylon - 17,19,21mm
- 24 **KABA1608~1632** - Chaves de Impacto 1/2" 6PT - 8,9,10,11,12,13,14,15,16,17,18,19,20,21,22,23,24,25,26,27,28,29,30,32mm
- 15 **KABE1610~1632** - Chaves de Impacto Longas 1/2" 6PT - 10,12,13,14,15,16,17,18,19,21,22,24,27,30,32mm
- 1 **KACE1605** - Extensões Impacto 1/2" - 125mm
- 1 **KACU1606** - Cardan Impacto 1/2"

ARTIGO N.º GED4645EPE Tabuleiro Vazio EPE 44,00€



JOGO CHAVES IMPACTO 3/8" E 1/2"

75
PÇS

Tabuleiro em
EPE



ARTIGO N.º

GED7528

395,00€

CONTEÚDO

- 10 **KABA1208-1219** - Chaves de caixa impacto 3/8" 6PT
- 8, 10, 11, 12, 13, 14, 15, 16, 17, 19mm
- 9 **KABE1208-1219** - Chaves de caixa impacto longas 3/8" 6PT
- 8, 10, 11, 12, 13, 14, 15, 16, 17, 19mm
- 1 **KACE1203** - Extensão 3/8" - 75mm
- 1 **KACN120B** - Cardan universal de impacto 3/8"
- 1 **KACA1208** - Adaptador de impacto
- 1 **KACA1216** - Adaptador de impacto
- 1 **KADC1208** - Adaptador de impacto bits
- 23 **KABA1608-1632** - Chaves de caixa impacto 1/2" 6PT
- 8, 10, 11, 12, 13, 14, 15, 16, 17, 18, 19, 20, 21, 22, 23, 24, 25, 26, 27, 28, 29, 30, 32mm
- 22 **KABE1610-1632** - Chaves de caixa impacto longas 1/2" 6PT - 10 a 32mm
- 3 **KACE1603-1610** - Cardan universal de impacto 1/2"
- 1 **KACN160B** - Adaptador de impacto 1/2"
- 1 **KACA1612** - Adaptador de impacto
- 1 **KACA1624** - Adaptador de impacto

ARTIGO N.º GED7528EPE Tabuleiro Vazio EPE

44,00€

JOGO CHAVES IMPACTO 3/4"

34
PÇS

Tabuleiro em
EPE



ARTIGO N.º

GED3426

555,00€

CONTEÚDO

- 16 **KABA2417-2446** - Chaves de caixa impacto 3/4" 6PT
- 17, 19, 21, 22, 23, 24, 27, 28, 30, 32, 33, 34, 36, 38, 41, 46mm
- 14 **KABE2419-2446** - Chaves de caixa impacto longas 3/4" 6PT
- 19, 21, 22, 23, 24, 27, 30, 32, 33, 34, 36, 38, 41, 46mm
- 1 **KACA2416** - Adaptador de impacto
- 1 **KACA2432** - Adaptador de impacto
- 1 **KACE2407** - Extensão 3/4" - 175mm
- 1 **KACN140P** - Cardan universal de impacto 3/4"

ARTIGO N.º GED3426EPE Tabuleiro Vazio EPE

44,00€

TABULEIRO DE PLÁSTICO

SISTEMA DE TABULEIRO MODULAR

Todos os jogos de ferramentas em tabuleiro plástico são concebidos em 3 tamanhos intermutáveis, com as medidas de 1/4 (A), 1/3 (B) e 1/2 (C) das dimensões de cada gaveta. Esta relação de proporcionalidade ou de tamanho permite ao utilizador a personalização de cada carro.

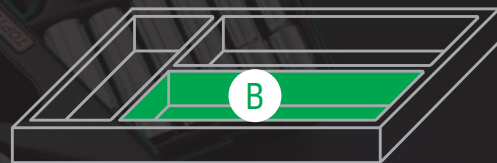

TABULEIRO DE PLÁSTICO



Conjunto de ferramentas Bandeja tipo A (Plástico)

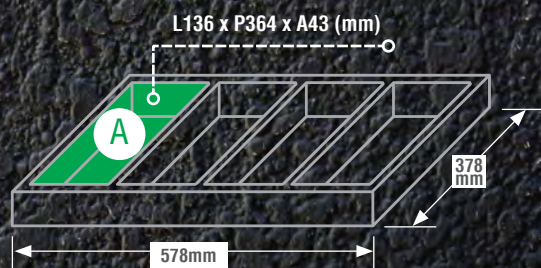

JOGO CHAVES LUNETA 75°

8
PÇS

Acabamento Cromado Acetinado



- Tabuleiro de Plástico

ARTIGO N.º GAAT0802 59,00€

CONTEÚDO 10 (JOGO)

- 8 **AAE10607~2022** - Chave de Luneta 75°
- 6x7,8x9,10x11,12x13,14x15,16x17,18x19,20x22mm

JOGO CHAVES DE CAIXA LUNETA 75°

4
PÇS

Acabamento Cromado Acetinado



- Tabuleiro de Plástico

ARTIGO N.º GAAT0402 62,00€

CONTEÚDO 10 (JOGO)

- 4 **AAE12123~2732** - Chaves Luneta 75°
- 21x23,24x26,25x28,27x32mm

JOGO CHAVES DE BOCAS

10
PÇS

Acabamento Cromado Acetinado



- Tabuleiro de Plástico

ARTIGO N.º GAAT1003 57,00€

CONTEÚDO 10 (JOGO)

- 10 **AAEJ0607~2427** - Chaves de bocas - 6x7,8x9,10x11,12x13,14x15,16x17,18x19,20x22,21x23,24x27mm

JOGO CHAVES DE BOCAS

4
PÇS

Acabamento Cromado Acetinado



- Tabuleiro de Plástico

ARTIGO N.º GAAT0406 49,00€

CONTEÚDO 10 (JOGO)

- 4 **AAEJ2123~2732** - Chaves de bocas - 21x23,24x26,25x28,27x32mm



JOGO DE CHAVES DIVERSAS TORX

10
PÇS

Acabamento Cromado Acetinado



- Tabuleiro de Plástico

ARTIGO N.º	GAAT2302	65,00€
------------	----------	--------

CONTEÚDO 10 (JOGO)

- 4 **BAED0804-0808** - Chaves de caixa Torx 1/4" - E4, E5, E6, E8

- 6 **BAED1610-1620** - Chaves de caixa Torx 1/2" - E10, E12, E14, E16, E18, E20

- 4 **AAEE0608-2024** - Chaves Torx - E6xE8, E10xE12, E14xE18, E20xE24

- 9 **GAAL0913** - Chaves (L) Torx - T10,T15,T20,T25,T27,T30,T40,T45,T50

JOGO DE CHAVES LUNETA ABERTA

5
PÇS

Acabamento Cromado Acetinado



- Tabuleiro de Plástico

ARTIGO N.º	GAAT0502	41,00€
------------	----------	--------

CONTEÚDO 10 (JOGO)

- 5 **AEEA0809-1922** - Chaves luneta aberta - 8x9; 10x11; 12x13; 14x17; 19x22mm

JOGO CHAVES DE BOCA/LUNETA 15°

13
PÇS

Acabamento Cromado Acetinado



- Tabuleiro de Plástico

ARTIGO N.º	GAAT1303	66,00€
------------	----------	--------

CONTEÚDO 10 (JOGO)

- 13 **AAEB0808-2424** - Jogo de Chaves de Boca/ Luneta 15° - 8,10,11,12,13,14,15,16,17,18,19, 22,24mm

JOGO MARTELO E CHAVE DE TUBOS

2
PÇS



- Tabuleiro de Plástico

ARTIGO N.º	GBAT0201	67,00€
------------	----------	--------

CONTEÚDO 10 (JOGO)

- 1 **HAAC1635** - Martelo Pena - (450g)
- 1 **DDAB1A14** - Chave de Tubos - (350mm)

JOGO DE CHAVES DE CAIXA 3/8"

25
PÇS
3/8"



- Tabuleiro de Plástico

ARTIGO N.º	GCAT2502 (6PT)	70,00€
------------	----------------	--------

CONTEÚDO 10 (JOGO)

- 18 **BAEA1206-1224** - Chaves de Caixa 3/8" 6PT - 6,7,8,9,10,11,12,13,14,15,16,17,18,19, 20,21,22,24mm

- 1 **CAHA1254** - Cardan 3/8"

- 2 **CAAA1203 & 1206** - Extensão 3/8" - 75 e 150mm

- 2 **BAAT1216 & 1221** - Chaves de Velas 3/8" - 16 e 21mm

- 1 **CTCK1220** - Cabo (T) Corrediço 3/8"

- 1 **CJBG1220** - Roquete 3/8" Reversível

TABULEIRO DE PLÁSTICO SISTEMA DE TABULEIRO MODULAR

Todos os jogos de ferramentas em tabuleiro plástico são concebidos em 3 tamanhos intermutáveis, com as medidas de 1/4 (A), 1/3 (B) e 1/2 (C) das dimensões de cada gaveta. Esta relação de proporcionalidade ou de tamanho permite ao utilizador a personalização de cada carro.

CARROS COMPOSIÇÕES SISTEMAS MODULARES E TABULEIROS DE FERRAMENTAS

JOGO DE LIMAS

5
PÇS

Acabamento Cromado Acetinado



- Tabuleiro de Plástico

ARTIGO N.º **GBAT0501** 45,00€

CONTEÚDO  10 (JOGO)

- 1 **SDBB0821** - Lima Chata - 200mm
- 1 **SDBE0815** - Lima Triangular - 200mm
- 1 **SDBC0821** - Lima Meia Cana - 200mm
- 1 **SDBA0808** - Lima Quadrada - 200mm
- 1 **SDBD0808** - Lima Redonda - 200mm

JOGO DE CHAVES MISTAS BOCA/ROQUETE REVERSÍVEIS

12
PÇS

Acabamento Cromado Acetinado



- Tabuleiro de Plástico

ARTIGO N.º **GAAT1205** 185,00€

CONTEÚDO  10 (JOGO)

- 12 **ABAF0808-1919** - Pro-Series Boca / Roquete - 8,9,10,11,12,13,14,15,16,17,18,19mm

JOGO DE CHAVES BITS LONGOS DIVERSOS 1/2"

12
PÇS

Acabamento Cromado Acetinado



- Tabuleiro de Plástico

ARTIGO N.º **GAAT1202** 68,00€

CONTEÚDO  10 (JOGO)

- 1 ○ **BCTA1605** - Chaves de caixa extra longa hexagonal 1/2" - 5mm (L=180mm)
- 2 ○ **BCEA1607 & 1608** - Chaves de caixa longa hexagonal 1/2" - 7 & 8mm (L=100mm)
- 2 ○ **BCIA1606 & 1610** - Chaves de caixa extra longa hexagonal 1/2" - M6, M8, M10, M12, M14, M16
- 4 ○ **BCJA1606-1612** - Chaves de caixa longa XZN - M6, M8, M10, M12 (L=100mm)
- 2 ⊕ **BCKA1640 & 1645** - Chaves de caixa extra longa Torx tamperproof - T40 & T45 (L=120mm)
- 1 ⊕ **BCVA1655** - Chaves de caixa extra longa hexagonal 1/2" - T55 (L=140mm)

JOGO CHAVES DE CAIXA 1/4"

50
PÇS

Acabamento Cromado Acetinado



- Tabuleiro de Plástico

ARTIGO N.º **GCAT5001 (6PT)** 74,00€

CONTEÚDO  10 (JOGO)

- 10 **BAEA0805-0813** - Chaves de caixa 1/4" - 5, 5.5, 6, 7, 8, 9, 10, 11, 12, 13mm
- 8 **BAEE0806-0813** - Chaves de caixa longas 1/4" - 6, 7, 8, 9, 10, 11, 12, 13mm
- 3 **FSBA0801-0803** - Bits Phillips - PH1, PH2, PH3
- 3 **FSCA0801-0803** - Bits Pozi - PZ1, PZ2, PZ3
- 5 **FSA0803-0808** - Bits Fenda - 3, 4.5, 5.5, 6.5, 8mm
- 5 **FSDA0803-0808** - Bits Sextavado - 3, 4, 5, 6, 8mm
- 8 **FSEA0808-0840** - Bits Torx - T8, T10, T15, T20, T25, T27, T30, T40
- 1 **FTAB0808** - Suporte de Bit de troca rápida
- 1 **CAIP0816** - Punho 1/4"
- 1 **CFKA0806** - Punho articulado 1/4"
- 1 **CJBM0815** - Roquete Reversível 72 dentes - 1/4"
- 2 **CAAA0802-0806** - Extensão de 1/4" 50mm / 150mm
- 1 **CAHA0840** - Cardan Universal 1/4"
- 1 **CTCK0811** - Cabo T Corrediço 1/4"

JOGO DE CHAVES DE CAIXA 1/2"

15
PÇS

Acabamento Cromado Acetinado



- Tabuleiro de Plástico

ARTIGO N.º **GCAT1502 (6PT)** 56,00€

CONTEÚDO  10 (JOGO)

- 11 **BAEA1608-1624** - Chaves de caixa 1/2" - 6PT 8, 10, 11, 12, 13, 14, 17, 19, 21, 22, 24mm
- 1 **CAHA1678** - Cardan Universal 1/2"
- 2 **CAAA1603 & 1605** - Extensão 1/2" - 75 e 150mm
- 1 **CJBG1627** - Roquete Reversível de 36 dentes 1/2"



JOGO CHAVES MISTAS BOCA/LUNETETA 15°

4
PÇS

Acabamento Cromado Acetinado



- Tabuleiro de Plástico

ARTIGO N.º **GAAT0404** **64,00€**

CONTEÚDO 10 (JOGO)

4 **AAEB2727~3232** - Chave mista boca/luneta 15° - 27,29,30,32mm

JOGO CHAVES DE CAIXA BITS 1/2"

24
PÇS

Acabamento Cromado Acetinado



- Tabuleiro de Plástico

ARTIGO N.º **GAAT2403** **79,00€**

CONTEÚDO 10 (JOGO)

2 **BCAA16P2 E 16P3** - Chaves de caixa bits Phillips 1/2" - PH2 e PH3

7 **BCDA1604~1612** - Jogo chaves de caixa bits hexagonais - 1/2" 4,5,6,7,8,10,12mm

6 **BCHA1606~1616** - Chaves de caixa bits 1/2" - M6, M8, M10, M12, M14, M16

9 **BCFA1620~1660** - Jogo chaves de caixa bits Torx 1/2" - T20, T25, T27, T30, T40, T45, T50, T55, T60

JOGO CHAVES DE CAIXA TORX E BITS

65
PÇS

Acabamento Cromado Acetinado



- Tabuleiro de Plástico

ARTIGO N.º **GAAT6502** **84,00€**

CONTEÚDO 10 (JOGO)

GACW3502 - Jogo de bits de chaves de parafusos sextavados 1/4"

Conteúdo: - Suporte bit rápido magnético 1/4" (H)

⊕ Bits hexagonais Phillips 1/4" - PH1x2pcs, PH2x3pcs, PH3

⊕ Bits hexagonais Pozi 1/4" - PZ1x2pcs, PZ2x3pcs, PZ3

○ Bits hexagonais Fenda 1/4" - 3,4,5,5,5,6,5mm

○ Bits hexagonais 1/4" - 3,4,5,6mm

Bits hexagonais Torx 1/4" - T10, T15x2pcs, T20x2pcs, T25x2pcs, T27, T30x2pcs, T40x2pcs

⊕ Bits hexagonais Torx tamperproof 1/4" - T20, T30

5 **BAED0804~0808** - Chaves de caixa Torx 1/4" - E4, E5, E6, E7, E8

9 **BAED1610~1624** - Chaves de caixa Torx 1/2" - E10, E11, E12, E14, E16, E18, E20, E22, E24

6 **BCFA1630~1660** - Chaves de caixa bits Torx 1/2" - T30, T40, T45, T50, T55, T60

9 **GAAL0913** - Jogo de chaves Torx curtas - T10, T15, T20, T25, T27, T30, T40, T45, T50

1 **FTAB0808** - Chave de caixa porta bits de 1/4" x 1/4 (A)

JOGO DE ALICATES DE FREIOS

4
PÇS

Tabuleiro de Plástico



ARTIGO N.º **GBAT0401** **59,50€**

CONTEÚDO 10 (JOGO)

1 **DCAA1207** - Alicate freios exteriores pontas curvas 90° (anel externo) - 175mm (C)

1 **DCAB1207** - Alicate freios exteriores pontas direitas (anel externo) - 175mm (C)

1 **DCAC1207** - Alicate freios interiores pontas curvas 90° (anel interno) - 175mm (C)

1 **DCAD1207** - Alicate freios interiores pontas direitas (anel interno) - 175mm (C)

**OS SEUS
MELHORES
PARCEIROS
DE TRABALHO**

PARA MAIS INFORMAÇÕES CONTACTE-NOS:

(+351) 229 605 437



CARROS COMPOSIÇÕES SISTEMAS MODULARES E TABULEIROS DE FERRAMENTAS

JOGO SORTIDO ALICATES

3
PÇS

Tabuleiro
de Plástico



ARTIGO N.º **GBAT0304** 52,00€

CONTEÚDO  10 (JOGO)

- 1 **DBAB2207** - Alicate universal - 180mm (C)
- 1 **DEAC2207** - Alicate de corte diagonal - 180mm (C)
- 1 **DFAB2208** - Alicate de pontas - 200mm (C)

JOGO SORTIDO ALICATES

4
PÇS

Tabuleiro
de Plástico



ARTIGO N.º **GBAT0402** 76,00€

CONTEÚDO  10 (JOGO)

- 1 **DBBB2207** - Alicate universal - 175mm (C)
- 1 **DEBC2207** - Alicate de corte diagonal - 175mm (C)
- 1 **DFBB2208** - Alicate de pontas - 200mm (C)
- 1 **DFBA2208** - Alicate de pontas curvas - 200mm (C)

JOGO DE CHAVES E ALICATES AJUSTÁVEIS

3
PÇS

Tabuleiro
de Plástico



ARTIGO N.º **GBAT0303** 75,00€

CONTEÚDO  10 (JOGO)

- 1 **DAAQ1A10** - Alicate de pressão pontas curvas multiusos - 250mm (C)
- 1 **DDBA2210** - Alicate ajustável - 250mm (C)
- 1 **AMAA3325** - Chave ajustável com escala - 250mm (C)

JOGO MARTELO E ESCOPRO PUNHO SUAVE

4
PÇS

Tabuleiro
de Plástico



ARTIGO N.º **GTA0427** 62,00€

CONTEÚDO  6 (JOGO)

- 1 **HAAB1038** - Martelo sem ricochete revestido a borracha (450g)
- 1 **HAAA0330** - Martelo de mecânico (300g)
- 2 **HCBB1920-2522** - Escopro punho suave - 19x200 e 25x220mm

JOGO DE CHAVES PARA PARAFUSOS TORX

8
PÇS

Tabuleiro
de Plástico

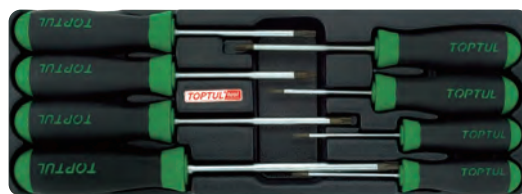

ARTIGO N.º **GAAT0813** 36,00€

CONTEÚDO  10 (JOGO)

- 8  **FFAB0908-4015** - Chave para Parafusos Torx - Antiderrapantes T9, T10, T15, T20, T25, T27, T30, T40

JOGO DE CHAVES DE PARAFUSOS ISOLADAS VDE PHILLIPS E FENDA



6
PÇS

Tabuleiro
de Plástico



ARTIGO N.º **GAAT0603** 33,00€

CONTEÚDO  10 (JOGO)

- 3  **FBEB0008-0210** - Chaves para parafusos Phillips isolamento VDE - PH0x75, PH1x100, PH2x100
- 3  **FAEB0410-6E15** - Chaves para parafusos Fenda isolamento VDE - 4x100, 5.5x125, 6.5x150



JOGO CHAVES PARA PARAFUSOS FENDA E PHILLIPS (IMPACTO)

6
PÇS

Tabuleiro de Plástico



ARTIGO N.º GAAT0601 48,00€

CONTEÚDO 10 (JOGO)

- 2 **FBGB0108 E 0210** - Chaves para parafusos Phillips (Impacto) - PH1x75 e PH2x100
- 4 **FAGB5E10-1020** - Chaves para parafusos Fenda (Impacto) - 5.5x100, 6.5x150, 8x175, 10x200

JOGO DE CHAVES PARA PARAFUSOS FENDA E PHILLIPS

8
PÇS

Tabuleiro de Plástico

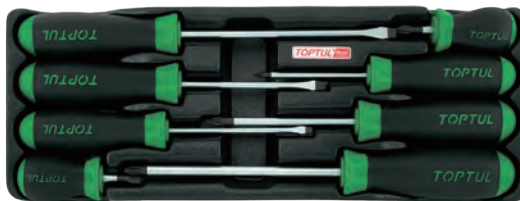

ARTIGO N.º GAAT0805 37,00€

CONTEÚDO 10 (JOGO)

- 3 **FBAB0108-0315** - Chave para parafusos anti-deslizante Phillips - PH1x80, PH2x100, PH3x150
- 1 **FBBB0203** - Chave para parafusos Phillips lâmina curta - PH2x25
- 3 **FAAB0410-6E15** - Chave para parafusos Fenda anti-deslizante - 4x100, 5.5x100, 6.5x150
- 1 **FABB6E03** - Chave para parafusos Fenda lâmina curta - 6.5x25

JOGO DE CHAVES IMPACTO 1/2"

18
PÇS

Tabuleiro de Plástico



ARTIGO N.º GCAT1807 73,00€

CONTEÚDO 10 (JOGO)

- 17 **KABA1610-1632** - Chaves de Impacto 6PT 1/2" - 10,11,12,13,14,15,16,17,18,19,21,22, 23,24,27,30,32mm
- 1 **KACE1605** - Extensão Impacto 1/2" - 125mm (C)

JOGO DE REBITADOR MANUAL / REBITES

151
PÇS

Tabuleiro de Plástico



ARTIGO N.º GAAT0101 49,00€

CONTEÚDO 10 (JOGO)

- 1 **JBAA2448** - Rebitador Manual para rebites
- 30 **ALCA0308** - Rebites de Alumínio - Ø v3,20 x 8mm
- 30 **ALCA0410** - Rebites de Alumínio - Ø 4 x 10mm
- 30 **ALCA0510** - Rebites de Alumínio - Ø 4,80 x 10mm
- 30 **ALCB0407** - Rebites de Aço Inox - Ø 4 x 7mm
- 30 **ALCB0510** - Rebites de Aço Inox - Ø 4,80 x 10mm

JOGO DE FERRAMENTAS DE CORTE

3
PÇS

Tabuleiro de Plástico



ARTIGO N.º GTA0333 46,00€

CONTEÚDO 6 (JOGO)

- 1 **SAAA1527** - Serrote Mini Deluxe - 150mm (C)
- 1 **SCAA2017** - X-Ato com lâmina sobreselente - 150mm (C)
- 1 **SBAE0808** - Tesoura de cortar chapa - 200mm (C)

JOGO CHAVES DE CAIXA 1/4" 6PT - VDE

12
PÇS
1/4"



• Tabuleiro de Plástico



ARTIGO N.º GZA1246 185,00€

CONTEÚDO 6 (JOGO)

- 1 **CHRM0815V4** - Roquete 1/4" 72 Dentes Reversível Isolamento em VDE
- 7 **BAEA0806V4-0814V4** - Chaves de Caixa 1/4" 6 PT ISO. VDE - 6-14mm
- 4 **CAAA0802V41-0806V4** - Extensão 1/4"- Isolamento em VDE - 50, 75,100,150mm

Conjunto de ferramentas Tabuleiro tipo B (Plástico)

TABULEIRO DE PLÁSTICO

Todos os jogos de ferramentas em tabuleiro plástico são concebidos em 3 tamanhos intermutáveis, com as medidas de 1/4 (A), 1/3 (B) e 1/2 (C) das dimensões de cada gaveta. Esta relação de proporcionalidade ou de tamanho permite ao utilizador a personalização de cada carro.

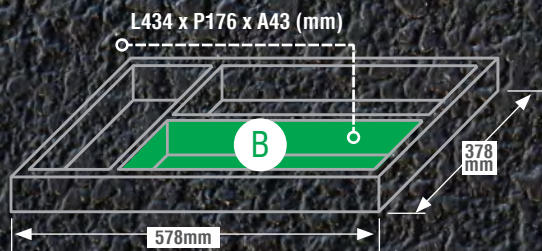

JOGO CHAVES DE LUNETA MEIA-LUA

5 PÇS

Polido Espelhado



- Tabuleiro de Plástico

ARTIGO N.º GAAT0503 39,00€

CONTEÚDO 10 (JOGO)

- 5 AAAC1012-1922 - Chaves de luneta meia-lua - 10x12, 11x13, 14x17, 16x18, 19x22mm

JOGO DE SERRA, CHAVE AJUSTÁVEL E PUNÇÕES

8 PÇS

Tabuleiro de Plástico



ARTIGO N.º GCAT0801 72,00€

CONTEÚDO 10 (JOGO)

- 1 AMAB2920 - Chave ajustável - 200mm (C)
6 GAAV0601 - 2x8x115,3x8x125,4x9,5x150,5x9,5x165, 6x12,7x180,8x12,7x180mm
1 SAAA3013 - Serra

JOGO CHAVES TUBULARES CURVAS

10 PÇS

Acabamento Cromado Acetinado



- Tabuleiro de Plástico

ARTIGO N.º GAAT1002 170,00€

CONTEÚDO 10 (JOGO)

- 10 AEA0808-1919 - Chaves tubulares curvas - 8, 10, 11, 12, 13,14, 16, 17, 18,19mm

JOGO CHAVES MISTAS BOCA/LUNETA 15°

16 PÇS

Acabamento Cromado Acetinado



- Tabuleiro de Plástico

ARTIGO N.º GAAT1602 78,00€

CONTEÚDO 10 (JOGO)

- 16 AAEB0606-2424 - Chave mista boca/luneta 15° - 6, 7, 8, 9, 10, 11, 12, 13, 14, 15, 16, 17, 18, 19, 22, 24mm

JOGO CHAVES DE CAIXA 1/2"

24 PÇS

Acabamento Cromado Acetinado



- Tabuleiro de Plástico

ARTIGO N.º GCAT2402 (6PT) 112,00€

CONTEÚDO 5 (JOGO)

- 18 BAEA1608-1632 - Chaves de caixa 1/2" 6 faces - 8, 10, 11, 12, 13, 14, 15, 16, 17, 18, 19, 21, 22, 23, 24, 27, 30, 32mm
2 CAAA1605 E 1610 - Extensão 1/2" - 125mm e 250mm (C)
1 CTCK1625 - Cabo T correção 1/2"
1 CAHA1678 - Cardan universal 1/2"
1 CFAC1615 - Cabo articulado com punho 1/2" - 375mm (C)
1 CJBM1627 - Roquete reversível 72 dentes 1/2"

JOGO DE CHAVES TORX E TAMPERPROF LONGAS

8
PÇS

Tabuleiro de Plástico

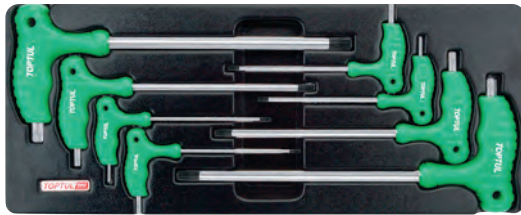

ARTIGO N.º **GAAT0804** 49,00€

CONTEÚDO 10 (JOGO)

- 8 **AIEA1015~5028** - Torx e Tamperproof \oplus + \oplus - T10x147, T15 x 147, T20x147, T25x147, T30x212, T40x212, T45x281, T50x281

JOGO CHAVES DE CAIXA 1/2" (MÉTRICO)

25
PÇS

Acabamento Cromado Acetinado



- Tabuleiro de Plástico

ARTIGO N.º **GCAT2505 (6PT)** 118,00€

CONTEÚDO 5 (JOGO)

- 18 **BAEA1608-1632** - Chaves de caixa 1/2" 6 faces - 8, 10, 11, 12, 13, 14, 15, 16, 17, 18, 19, 21, 22, 23, 24, 27, 30, 32mm
- 2 **CAAA1605 E 1610** - Extensão 1/2" - 125mm e 250mm (C)
- 1 **CAHA1678** - Cardan universal 1/2"
- 1 **CTCK1630** - Cabo T corrediço 1/2"
- 1 **BAAR1621** - Chave de velas 1/2" - 21mm (C)
- 1 **CFKA1615** - Cabo articulado com punho 1/2" - 375mm (C)
- 1 **CJBM1627** - Roquete reversível 72 dentes 1/2"

JOGO DE FERRAMENTAS DE MEDIÇÃO MARCAÇÃO E CORTE

11
PÇS

Tabuleiro de Plástico



ARTIGO N.º **GCAT1101** 155,00€

CONTEÚDO 10 (JOGO)

- 1 **SBAA0414** - Tesoura de eletricista
- 1 **HBAF0135** - Punção de bico auto
- 1 **ICAC0022** - Apalpa-folgas 4-48(SAE)
- 1 **ICAB0024** - Apalpa-folgas 0.25-6(MÉTRICO)
- 1 **ICAA0020** - Apalpa-folgas cônico métrico 20 tamanhos
- 1 **IAAA0005** - Fita métrica 5M
- 1 **SCAA2017** - X-Ato de serviço pesado
- 1 **IDAA0212** - Riscador de aço
- 1 **IACA0150** - Paquímetro universal em aço inoxidável
- 1 **IBAA0150** - Transferidor em aço inoxidável
- 1 **IABA0300** - Régua em aço inoxidável 300mm

JOGO DE CHAVES DE CAIXA 3/8"

35
PÇS

Tabuleiro de Plástico



ARTIGO N.º **GTB3503** 112,00€

CONTEÚDO 6 (JOGO)

- 18 **BAEA1206~1224** - Chaves de caixa 3/8" - 6 Faces 6, 7, 8, 9, 10, 11, 12, 13, 14, 15, 16, 17, 18, 19, 20, 21, 22, 24mm
- 8 **BAEE1208~1219** - Chaves de caixa Longa 3/8" - 6 Faces 8, 10, 11, 12, 13, 14, 17, 19mm
- 2 **BAAT1216~1221** - Chave de Velas 16 e 21mm
- 2 **CAAA1203~1206** - Extensão 3/8" - 75mm e 150mm (C)
- 1 **CTCK1220** - Cabo T Corrediço 3/8"
- 1 **CAEA1612** - Adaptador 1/2"x 3/8"
- 1 **CAHA1254** - Cardan 3/8"
- 1 **CFAC1210** - Cabo Articulado - 250mm (C)
- 1 **CJBM1220** - Roquete reversível 72 dentes 3/8"



CARROS COMPOSIÇÕES SISTEMAS MODULARES E TABULEIROS DE FERRAMENTAS

JOGO CHAVES DE PUNHO HEXAGONAL E PONTA ESFÉRICA

8
PÇS

Tabuleiro de Plástico

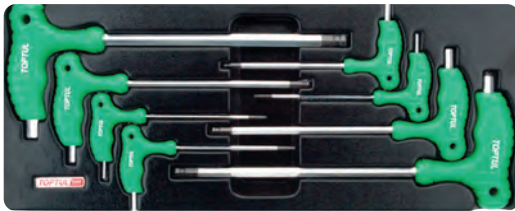

ARTIGO N.º GAAT0803 49,00€

CONTEÚDO 10 (JOGO)

- 8 AGCA0215-1028 - Esférico e Bits hexagonais \odot + \oplus - 2x147, 2,5x147, 3x147, 4x147, 5x212, 6x212, 8x281, 10x281mm

JOGO CHAVES CAIXA 1/4"

72
PÇS

Acabamento Cromado Acetinado



- Tabuleiro de Plástico

ARTIGO N.º GCAT7202 118,00€

CONTEÚDO 10 (JOGO)

- 13 BAEA0804-0814 - Chave de Caixa 1/4" - 4, 4.5, 5, 5.5, 6, 7, 8, 9, 10, 11, 12, 13, 14mm
- 13 BAEE0804-0814 - Chave de Caixa Longas 1/4" - 4, 4.5, 5, 5.5, 6, 7, 8, 9, 10, 11, 12, 13, 14mm
- 7 \odot BCDA082E-0808 - Chave de Caixa Bit 1/4" - 2.5, 3, 4, 5, 6, 7, 8mm
- 6 \ominus BCCA0803-0808 - Chave de Caixa Bit Fenda 1/4" - 3, 4, 4.5, 5.5, 6.5, 8mm
- 5 \oplus BCAA08P0-08P4 - Chave de Caixa Bit Phillips 1/4" - PH0, PH1, PH2, PH3, PH4
- 4 $\opl�$ BCBA08P0-08P3 - Chave de Caixa Bit Pozi 1/4" - PZ0, PZ1, PZ2, PZ3
- 8 \otimes BCFA0808-0840 - Chave de Caixa Bit Torx 1/4" - T8, T10, T15, T20, T25, T27, T30, T40
- 1 CJBM0815 - Roquete Reversível 1/4"
- 3 CAAA0802-0806 - Extensões 1/4" - 50, 100, 150mm
- 1 CTCK0811 - Cabo (T) Corrediço 1/4"
- 1 CAHA0840 - Cardan 1/4"
- 1 CAIA0815 - Punho 1/4"
- 9 GAAL0916 - Jogo de Chaves Sextavadas Macho Longas - 1.5, 2, 2.5, 3, 4, 5, 6, 8, 10mm

JOGO DE ALICATES ISOLADOS VDE E CHAVES PARA PARAFUSOS

8
PÇS

Isolamento em VDE



- Tabuleiro de Plástico

ARTIGO N.º GAAT0810 105,00€

CONTEÚDO 10 (JOGO)

- 1 DGBC2106 - Alicate de corte diagonal isolamento VDE - 150mm (C)
- 1 DGBA2107 - Alicate universal isolamento VDE - 180mm (C)
- 1 DGBD2106 - Alicate para descarnar isolamento VDE - 150mm (C)
- 2 FAEB0410 E 5E13 - Chaves para parafusos Fenda isolamento VDE - 4 x 100 e 5.5 x 125mm
- 2 \oplus FBEB0110 E 0210 - Chaves para parafusos Phillips isolamento VDE - PH1 x 100 e PH2 x 100mm
- 1 FAJA0315 - Busca-pólos, aprovação GS/CE - 145mm (C)

OS SEUS MELHORES PARCEIROS DE TRABALHO

PARA MAIS INFORMAÇÕES CONTACTE-NOS:
(+351) 229 605 437

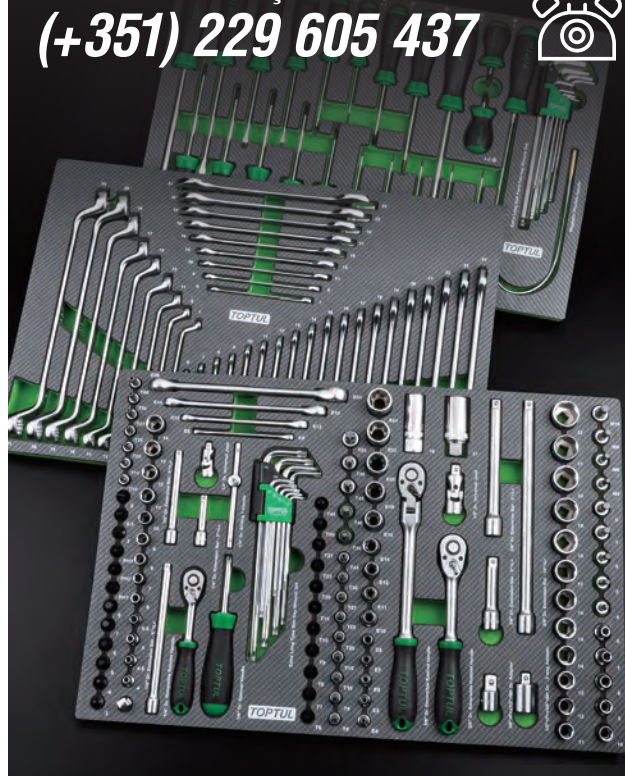

TOPTUL[®]

THE MARK OF PROFESSIONAL TOOLS

CHAVES DE APERTO E CHAVES DINAMOMÉTRICAS

Seleção de Chaves fornecidas nos
tamanhos métrico e polegada

87



QUCAAN[®]
www.qucaan.com

**FERRAMENTAS MANUAIS
PROFISSIONAIS**

CHAVES DE APERTO E CHAVES DINAMOMÉTRICAS

CHAVES DE LUNETA 12 FACES DE IMPACTO

- Liga aço resistente aos choques
- Acabamento fosfato magnésio



- Acabamento fosfatado

ARTIGO N.º	TAMANHO (mm)	C (mm)		PREÇO
FOSFATADO				
AAAR2222	22	162	8	15,00€
AAAR2323	23	162	8	17,00€
AAAR2424	24	162	8	19,00€
AAAR2525	25	162	8	20,00€
AAAR2626	26	179	5	21,00€
AAAR2727	27	179	5	21,00€
AAAR2828	28	179	5	21,00€
AAAR2929	29	189	5	22,00€
AAAR3030	30	189	5	22,00€
AAAR3232	32	189	5	25,00€
AAAR3333	33	189	5	26,00€
AAAR3434	34	204	4	27,50€
AAAR3535	35	204	4	29,00€
AAAR3636	36	204	4	31,00€
AAAR3838	38	204	4	33,00€
AAAR4040	40	229	3	37,00€
AAAR4141	41	229	3	39,00€
AAAR4242	42	229	3	39,00€
AAAR4343	43	229	3	41,00€
AAAR4444	44	240	2	42,00€
AAAR4545	45	240	2	43,00€
AAAR4646	46	240	2	44,00€
AAAR4747	47	240	2	46,00€
AAAR4848	48	253	2	49,00€
AAAR5050	50	253	2	52,00€
AAAR5252	52	253	2	53,00€
AAAR5555	55	271	2	67,00€
AAAR6060	60	281	2	74,00€
AAAR6565	65	281	2	78,00€
AAAR7070	70	335	1	176,00€
AAAR7575	75	335	1	180,00€
AAAR8080	80	365	1	250,00€
AAAR8585	85	365	1	255,00€
AAAR9090	90	400	1	329,00€
AAAR9595	95	400	1	339,00€
AAARA0A0	100	435	1	425,00€
AAARA5A5	105	435	1	430,00€
AAARB0B0	110	450	1	680,00€
AAARB5B5	115	450	1	695,00€
AAARC0C0	120	480	1	810,00€
AAARC5C5	125	480	1	845,00€
AAARD0D0	130	510	1	2.350,00€
AAARD5D5	135	510	1	2.390,00€
AAARE0E0	140	510	1	3.100,00€
AAARE5E5	145	510	1	3.400,00€
AAARF0F0	150	520	1	4.200,00€

CHAVES DE LUNETA 45º IMPACTO

- Corpo aço cromo vanádio
- Revestimento de fosfato de magnésio
- Para uso com Série "ALEA"



- Acabamento fosfatado

ARTIGO N.º	TAMANHO (mm)	C (mm)		PREÇO
FOSFATADO				
AAAV2424	24	190	5	43,00€
AAAV2727	27	190	5	43,00€
AAAV3030	30	195	5	45,00€
AAAV3232	32	195	5	46,00€
AAAV3636	36	213	2	49,00€
AAAV3838	38	213	2	51,00€
AAAV4141	41	251	2	59,00€
AAAV4343	43	251	2	61,00€
AAAV4646	46	274	2	69,00€
AAAV5050	50	274	2	69,00€
AAAV5555	55	287	2	73,00€
AAAV6060	60	300	2	74,00€
AAAV6565	65	309	2	109,00€
AAAV7070	70	309	2	119,00€
AAAV7575	75	340	2	214,00€
AAAV8080	80	340	2	229,00€
AAAV8585	85	360	2	246,00€
AAAV9090	90	360	2	260,00€
AAAV9595	95	378	1	280,00€
AAAVA0A0	100	378	1	299,00€
AAAVA5A5	105	380	1	320,00€

CHAVES DE LUNETA 45º IMPACTO

- Liga de aço cromo-molibdênio
- Fosfato de Manganês Acabado



- Acabamento fosfatado

ARTIGO N.º	TAMANHO (mm)	C (mm)		PREÇO
FOSFATADO				
AAAS1717	17	324	5	14,00€
AAAS1919	19	324	5	15,00€
AAAS2121	21	368	5	18,00€
AAAS2222	22	368	5	19,00€
AAAS2323	23	368	5	20,00€
AAAS2424	24	382	5	24,00€
AAAS2626	26	382	5	25,00€
AAAS2727	27	394	5	27,00€
AAAS2929	29	394	5	28,00€
AAAS3030	30	410	5	33,00€
AAAS3232	32	410	5	34,00€
AAAS3434	34	465	4	49,00€
AAAS3535	35	465	4	50,00€
AAAS3636	36	465	4	51,00€
AAAS3838	38	490	3	61,00€
AAAS4141	41	490	3	62,00€
AAAS4343	43	519	3	79,00€
AAAS4444	44	519	3	80,00€
AAAS4646	46	519	3	81,00€
AAAS4848	48	594	2	113,00€
AAAS5050	50	594	2	115,00€
AAAS5555	55	594	2	117,00€
AAAS5858	58	616	1	166,00€
AAAS6060	60	616	1	169,00€
AAAS6565	65	616	1	173,00€



EXTENSÃO PARA CHAVES LUNETA 45° IMPACTO "AAAV"

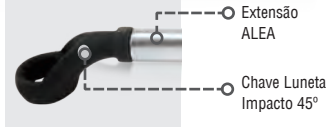

- Para uso com Série "AAAV"
- Acabamento acetinado

ARTIGO N.º	TAMANHO (mm)	C (mm)		PREÇO
FOSFATADO				
ALEA2430	24-30	350	4	26,00€
ALEA3255	32-55	580	4	39,00€
ALEA60A5	60-105	850	4	65,00€

CHAVES DE BOCA DE IMPACTO

- Liga aço resistente aos choques
- Acabamento fosfato magnésio



- Acabamento fosfatado

ARTIGO N.º	TAMANHO (mm)	C (mm)		PREÇO
FOSFATADO				
AAAT1616	16	161	10	9,00€
AAAT1717	17	161	10	10,00€
AAAT1818	18	161	10	10,00€
AAAT1919	19	177	10	10,00€
AAAT2020	20	177	10	10,00€
AAAT2121	21	177	10	10,00€
AAAT2222	22	197	6	11,00€
AAAT2323	23	197	6	11,00€
AAAT2424	24	197	6	11,00€
AAAT2525	25	216	6	12,50€
AAAT2626	26	216	6	12,50€
AAAT2727	27	216	6	13,00€
AAAT2828	28	243	6	15,00€
AAAT2929	29	243	6	15,00€
AAAT3030	30	243	6	15,00€
AAAT3232	32	273	5	18,00€
AAAT3333	33	273	5	19,00€
AAAT3434	34	273	5	22,00€
AAAT3535	35	299	5	28,00€
AAAT3636	36	299	5	29,00€
AAAT3838	38	299	5	30,00€
AAAT4141	41	337	4	37,00€
AAAT4242	42	337	4	38,00€
AAAT4343	43	337	4	39,00€
AAAT4444	44	374	3	45,00€
AAAT4545	45	374	3	46,00€
AAAT4646	46	374	3	47,00€
AAAT4848	48	417	3	54,00€
AAAT5050	50	417	3	58,00€
AAAT5555	55	496	2	76,00€
AAAT5858	58	496	2	79,00€
AAAT6060	60	496	2	84,00€

CHAVES DE BOCA DE IMPACTO SERVIÇO PESADO

- Liga aço resistente aos choques
- Acabamento fosfato magnésio



- Acabamento fosfatado

ARTIGO N.º	TAMANHO (mm)	C (mm)		PREÇO
FOSFATADO				
AAEY2424	24	179	5	22,00€
AAEY2727	27	179	5	24,00€
AAEY3030	30	189	5	28,00€
AAEY3232	32	188	5	32,00€
AAEY3636	36	213	4	37,00€
AAEY3838	38	213	4	54,00€
AAEY4141	41	234	2	58,00€
AAEY4646	46	252	2	65,00€
AAEY5050	50	272	2	82,00€
AAEY5555	55	297	2	102,00€
AAEY6060	60	316	2	122,00€
AAEY6565	65	336	2	145,00€
AAEY7070	70	367	1	189,00€
AAEY7575	75	367	1	210,00€
AAEY8080	80	398	1	330,00€
AAEY8585	85	400	1	370,00€
AAEY9090	90	450	1	580,00€
AAEY9595	95	450	1	590,00€
AAEYA0A0	100	480	1	750,00€
AAEYA5A5	105	480	1	750,00€
AAEYB0B0	110	515	1	1.180,00€
AAEYB5B5	115	515	1	1.210,00€
AAEYC0C0	120	555	1	1.290,00€
AAEYC5C5	125	555	1	1.350,00€
AAEYD0D0	130	556	1	3.890,00€
AAEYD5D5	135	556	1	3.995,00€



TOPTUL®
CHAVES PANCADA

CHAVES DE APERTO E CHAVES DINAMOMÉTRICAS

CHAVES MISTA BOCA/LUNETA - SUPER-TORQUE 15°

- Liga de aço cromo vanádio
- Construção robusta para trabalhar em condições extremas
- Alto desempenho de torque superior a 2 vezes o padrão ANSI e DIN
- Acabamento cromado acetinado para máxima durabilidade e resistência à corrosão



APLICAÇÃO INDUSTRIAL

METRIC

Acabamento cromo acetinado

ARTIGO N.º	TAMANHO (mm)	C (mm)		PREÇO
FOSFATADO				
AAEW0606	6	104	10	4,20€
AAEW0707	7	114	10	4,30€
AAEW0808	8	124	10	4,40€
AAEW0909	9	131	10	4,60€
AAEW1010	10	143	10	4,70€
AAEW1111	11	151	10	4,90€
AAEW1212	12	160	10	5,50€
AAEW1313	13	169	10	5,60€
AAEW1414	14	180	10	5,80€
AAEW1515	15	192	10	6,30€
AAEW1616	16	198	10	7,10€
AAEW1717	17	206	10	7,50€
AAEW1818	18	214	10	8,00€
AAEW1919	19	223	10	9,00€
AAEW2020	20	236	10	10,00€
AAEW2121	21	243	10	11,00€
AAEW2222	22	255	5	12,00€
AAEW2323	23	266	5	13,00€
AAEW2424	24	274	5	14,00€
AAEW2525	25	284	5	15,00€
AAEW2626	26	294	5	17,00€
AAEW2727	27	304	5	19,00€
AAEW2828	28	315	5	21,00€
AAEW2929	29	327	5	23,00€
AAEW3030	30	340	5	26,00€
AAEW3232	32	355	5	29,00€

CHAVES BOCA/LUNETA - DYNAMIC 15°

- Aço Cromo-Vanádio
- Construção Robusta
- Alta performance, mais rápida
- Acabamento acetinado para uma máxima durabilidade e resistencia à corrosão



ARTIGO N.º	TAMANHO (mm)	C (mm)		PREÇO
FOSFATADO				
AAEQ0808	8	124	10	3,20€
AAEQ0909	9	131	10	3,60€
AAEQ1010	10	143	10	3,70€
AAEQ1111	11	151	10	4,00€
AAEQ1212	12	160	10	4,60€
AAEQ1313	13	169	10	4,90€
AAEQ1414	14	180	10	5,20€
AAEQ1515	15	192	10	5,60€
AAEQ1616	16	198	10	6,50€
AAEQ1717	17	206	10	6,90€
AAEQ1919	19	223	10	8,50€
AAEQ2121	21	243	10	9,00€
AAEQ2222	22	255	10	9,90€
AAEQ2424	24	274	10	12,00€

CHAVES MISTA BOCA/LUNETA - SUPER-TORQUE 15° POLEGADAS

- Liga de aço cromo vanádio
- Construção robusta para trabalhar em condições extremas
- Alto desempenho de torque superior a 2 vezes o padrão ANSI e DIN
- Acabamento cromado acetinado para máxima durabilidade e resistência à corrosão



APLICAÇÃO INDUSTRIAL

SAE

Acabamento cromo acetinado

ARTIGO N.º	TAMANHO (mm)	C (mm)		PREÇO
FOSFATADO				
ACEW0808	1/4	104	10	4,50€
ACEW1010	5/16	124	10	4,80€
ACEW1111	11/32	131	10	5,00€
ACEW1212	3/8	143	10	5,60€
ACEW1414	7/16	151	10	5,70€
ACEW1616	1/2	169	10	5,90€
ACEW1818	9/16	180	10	6,50€
ACEW2020	5/8	198	10	6,60€
ACEW2222	11/16	206	10	6,90€
ACEW2424	3/4	223	10	8,20€
ACEW2626	13/16	236	10	8,50€
ACEW2828	7/8	255	5	10,00€
ACEW3030	15/16	274	5	12,00€
ACEW3232	1	284	5	14,00€
ACEW3434	1-1/16	304	5	16,00€
ACEW3636	1-1/8	315	5	18,00€
ACEW4040	1-1/4	355	5	24,00€

JOGO DE CHAVES BOCA/LUNETA - DYNAMIC 15°

14 PÇS

Aço Cromo-Vanádio



ARTIGO N.º GPAQ1402 89,00€

CONTEÚDO 10 (JOGO)

14 8, 9, 10, 11, 12, 13, 14, 15, 16, 17, 19, 21, 22, 24mm



CHAVES MISTAS BOCA / LUNETETA 15° HI-PERFORMANCE



- Ideal para mecânica e manutenção
- Cabeças mais finas para um acesso mais fácil em espaços de difícil acesso
- Modelo mais leve e prático
- Alta performance de torque: 1.6 vezes superior à norma ANSI & DIN
- Acabamento acetinado para máxima durabilidade



+LEVE
+ERGONÓMICA

ARTIGO N.º	TAMANHO (mm)	L (mm)	B (mm)	D (mm)	S1 (mm)	S2 (mm)	CAIXAS	PREÇO
AAEX5E5E	5.5	104	14.1	10.2	3.2	6.0	10	3,70€
AAEX0606	6	104	14.1	10.2	3.2	6.2	10	3,70€
AAEX0707	7	114	16.0	11.4	3.4	6.7	10	3,70€
AAEX0808	8	124	17.8	12.7	3.9	7.1	10	3,80€
AAEX0909	9	131	19.9	14.0	3.9	7.6	10	3,90€
AAEX1010	10	143	21.5	15.1	4.2	8.1	10	4,00€
AAEX1111	11	151	23.9	16.7	4.7	8.4	10	4,20€
AAEX1212	12	160	25.7	17.9	4.8	8.7	10	4,50€
AAEX1313	13	169	28.0	19.5	5.2	9.5	10	4,90€
AAEX1414	14	180	30.0	20.7	5.3	10.0	10	5,30€
AAEX1515	15	192	32.9	22.2	5.4	10.5	10	5,50€
AAEX1616	16	198	34.0	24.0	5.9	10.9	10	6,60€
AAEX1717	17	206	36.0	25.4	6.0	10.9	10	6,90€
AAEX1818	18	214	38.2	26.5	6.6	11.5	10	7,80€
AAEX1919	19	223	40.5	28.3	6.7	11.9	10	8,40€
AAEX2020	20	236	42.5	29.5	6.9	12.5	10	8,00€
AAEX2121	21	243	44.5	30.7	7.2	12.8	10	8,50€
AAEX2222	22	255	46.5	32.0	7.3	13.3	5	9,50€
AAEX2323	23	266	48.5	33.5	7.6	13.6	5	11,80€
AAEX2424	24	274	50.0	35.2	8.0	14.0	5	12,50€
AAEX2525	25	284	52.5	36.6	8.2	14.5	5	14,00€
AAEX2626	26	294	54.0	37.6	8.5	15.1	5	15,00€
AAEX2727	27	304	56.0	39.5	8.6	16.5	5	16,00€
AAEX2828	28	315	58.0	40.8	8.8	17.0	5	18,00€
AAEX2929	29	327	60.0	42.2	9.1	17.5	5	19,00€
AAEX3030	30	340	62.0	43.7	9.4	18.5	5	22,50€
AAEX3232	32	355	66.0	46.1	10.0	19.5	5	25,00€



- Design mais eficiente.
- O desenho melhorado de 15 graus.
- Boca oferece uma melhor acessibilidade para apertar e desapertar.



- Luneta especialmente desenvolvida para melhorar a acessibilidade em espaços reduzidos.



- Conforto Extra & Grip.
- Oferece uma ergonomia perfeita e confortável.

JOGO DE CHAVES MISTAS BOCA/LUNETETA 15° HI-PERFORMANCE

8 PÇS

Acabamento Acetinado



- Aço Cromo-Vanádio

ARTIGO N.º GPCX0801 48,00€

CONTEÚDO 10 (JOGO)

8 8, 10, 12, 13, 14, 17, 19, 22mm

JOGO DE CHAVES MISTAS BOCA/LUNETETA 15° HI-PERFORMANCE

26 PÇS

Acabamento Acetinado

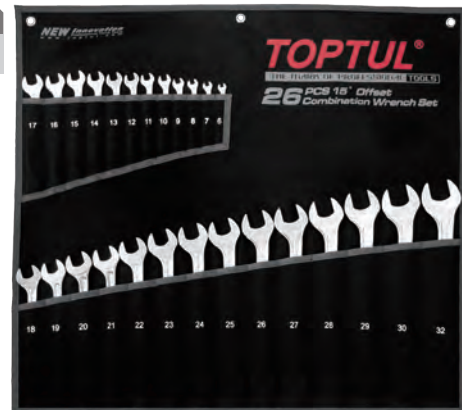

- Aço Cromo-Vanádio

ARTIGO N.º GPAX2601 217,00€

CONTEÚDO 3 (JOGO)

26 6, 7, 8, 9, 10, 11, 12, 13, 14, 15, 16, 17, 18, 19, 20, 21, 22, 23, 24, 25, 26, 27, 28, 29, 30, 32mm

CHAVES DE APERTO E CHAVES DINAMOMÉTRICAS

CHAVE MISTA BOCA/LUNETA 15°

- Material em aço cromo-vanádio
- Alto desempenho torque com mais de 1.6 vezes ANSI & DIN standard
- Qualidade profissional para máxima durabilidade, resistente à corrosão



- Acabamento cromado acetinado

ARTIGO N.º	TAMANHO (mm)	C (mm)		PREÇO
ACETINADO				
AAEB0606	6	109	10	2,65€
AAEB0707	7	119	10	2,75€
AAEB0808	8	129	10	2,85€
AAEB0909	9	139	10	3,10€
AAEB1010	10	149	10	3,15€
AAEB1111	11	159	10	3,40€
AAEB1212	12	169	10	3,90€
AAEB1313	13	179	10	4,10€
AAEB1414	14	189	10	4,40€
AAEB1515	15	199	10	4,75€
AAEB1616	16	209	10	5,20€
AAEB1717	17	219	10	5,80€
AAEB1818	18	229	10	6,50€
AAEB1919	19	239	10	7,50€
AAEB2020	20	249	10	7,90€
AAEB2121	21	259	10	8,50€
AAEB2222	22	269	5	8,80€
AAEB2323	23	279	5	9,40€
AAEB2424	24	289	5	10,20€
AAEB2525	25	299	5	11,00€
AAEB2626	26	309	5	11,80€
AAEB2727	27	319	5	13,00€
AAEB2828	28	329	5	14,50€
AAEB2929	29	339	5	15,80€
AAEB3030	30	349	5	16,80€
AAEB3232	32	369	5	18,90€
AAEB3333	33	409	5	27,50€
AAEB3434	34	409	5	27,90€
AAEB3535	35	409	5	28,00€
AAEB3636	36	439	5	32,00€
AAEB3838	38	439	5	32,50€
AAEB4040	40	479	2	45,00€
AAEB4141	41	479	2	45,50€
AAEB4242	42	479	2	46,00€
AAEB4343	43	479	2	47,00€

CHAVE MISTA BOCA/LUNETA 15° (JUMBO)

- Material em aço cromo-vanádio
- Alto desempenho torque com mais de 1.6 vezes ANSI & DIN standard
- Qualidade profissional para máxima durabilidade, resistente à corrosão



- Acabamento cromado acetinado

ARTIGO N.º	TAMANHO (mm)	C (mm)		PREÇO
ACETINADO				
AAEB4545	45	549	2	65,00€
AAEB4646	46	549	2	66,00€
AAEB4848	48	549	2	69,00€
AAEB5050	50	549	2	71,00€
AAEB5555	55	609	2	109,00€
AAEB6060	60	699	1	138,00€
AAEB6565	65	699	1	159,00€
AAEB7070	70	680	1	239,00€
AAEB7575	75	720	1	279,00€
AAEB8080	80	720	1	299,00€

JOGO CHAVES MISTAS BOCA/LUNETA 15°



GPAB1204

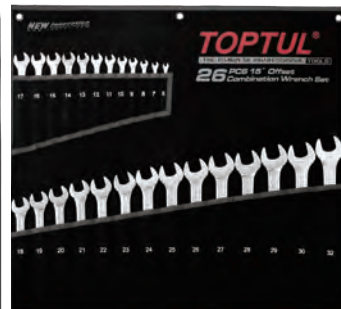

GPAB2602

- Acabamento cromado acetinado

ARTIGO N.º	CONTEÚDO		PREÇO
ACETINADO			
GPAB1204	12 6, 7, 8, 10, 11, 12, 13, 14, 15, 17, 19, 22	10	59,50€
GPAB2602	26 6, 7, 8, 9, 10, 11, 12, 13, 14, 15, 16, 17, 18, 19, 20, 21, 22, 23, 24, 25, 26, 27, 28, 29, 30, 32	3	215,00€

JOGO CHAVES MISTAS BOCA/LUNETA 15°

- Feito de material resistente a óleos e impactos
- Design prático específico para fácil transporte e armazenamento



- Acabamento cromado acetinado

ARTIGO N.º	CONTEÚDO		PREÇO
ACETINADO			
GSAB1001	10 AAEB08088-1919 8, 10, 11, 12, 13, 14, 16, 17, 18, 19 mm	6	57,50€



CHAVES MISTAS BOCA/LUNETAS 15° LONGAS

- Material em aço cromo-vanádio
- Alto desempenho torque com mais de 1.6 vezes ANSI & DIN standard
- Qualidade profissional para máxima durabilidade, resistente à corrosão
- Mais longa para exercer mais força com um menor esforço.



- Acabamento cromado acetinado

ARTIGO N.º	TAMANHO (mm)	C (mm)		PREÇO
ACETINADO				
AAEA0606	6	129	10	3,10€
AAEA0707	7	136	10	3,10€
AAEA0808	8	145	10	3,40€
AAEA0909	9	157	10	3,50€
AAEA1010	10	170	10	4,00€
AAEA1111	11	182	10	4,30€
AAEA1212	12	193	10	4,80€
AAEA1313	13	205	10	5,10€
AAEA1414	14	218	10	5,90€
AAEA1515	15	230	10	6,60€
AAEA1616	16	241	10	7,10€
AAEA1717	17	254	10	7,60€
AAEA1818	18	266	10	9,40€
AAEA1919	19	278	10	9,80€
AAEA2020	20	278	10	10,50€
AAEA2121	21	301	10	11,50€
AAEA2222	22	316	5	12,80€
AAEA2323	23	335	5	15,50€
AAEA2424	24	335	5	16,00€
AAEA2525	25	369	5	19,00€
AAEA2626	26	369	5	20,00€
AAEA2727	27	385	5	23,00€
AAEA2828	28	385	5	24,00€
AAEA2929	29	402	5	25,00€
AAEA3030	30	402	5	26,00€
AAEA3232	32	429	5	27,00€

CHAVES MISTAS BOCA/LUNETAS 15° EXTRA LONGAS

- Material em aço cromo-vanádio
- Alto desempenho torque com mais de 1.6 vezes ANSI & DIN standard
- Qualidade profissional para máxima durabilidade, resistente à corrosão
- Mais longa para exercer mais força com um menor esforço.



- Acabamento cromado acetinado

ARTIGO N.º	TAMANHO (mm)	C (mm)		PREÇO
ACETINADO				
AAEL1010	10	187	10	5,00€
AAEL1111	11	205	10	5,30€
AAEL1212	12	223	10	5,80€
AAEL1313	13	241	10	6,10€
AAEL1414	14	259	10	6,90€
AAEL1515	15	277	10	7,60€
AAEL1616	16	295	10	8,90€
AAEL1717	17	312	10	10,50€
AAEL1818	18	331	10	12,50€
AAEL1919	19	347	10	13,90€

JOGO CHAVES MISTAS BOCA/LUNETAS 15° EXTRA LONGAS

7 PÇS

Aço Cromo-Vanádio



- Aço Cromo-Vanádio

ARTIGO N.º	CONTEÚDO		PREÇO
ACETINADO			
GAAM0706	7 10, 11, 12, 13, 14, 17, 19	2	53,00€

JOGO DE CHAVES BOCA/LUNETAS - 15° LONGAS



Aço Cromo-Vanádio

ARTIGO N.º	CONTEÚDO		PREÇO
ACETINADO			
GPAA0802	8 AAEA1010-1919 10, 11, 12, 13, 14, 15, 17, 19	10	52,00€
GPAA2602	26 6, 7, 8, 9, 10, 11, 12, 13, 14, 15, 16, 17, 18, 19, 20, 21, 22, 23, 24, 25, 26, 27, 28, 29, 30, 32	3	280,00€



CHAVES DE APERTO E CHAVES DINAMOMÉTRICAS

CHAVES MISTAS BOCA/LUNETA 15° POLEGADAS

- Material em aço cromo-vanádio
- Alto desempenho torque com mais de 1.6 vezes ANSI & DIN standard
- Qualidade profissional para máxima durabilidade, resistente à corrosão



• ACEB0808 - ACEB5454



• ACEB5656 - ACEB8080

- Acabamento cromado acetinado

ARTIGO N.º	TAMANHO (mm)	C (mm)		PREÇO
ACEB0808	1/4"	109	10	3,20€
ACEB1010	5/16"	129	10	3,70€
ACEB1111	11/32"	139	10	4,10€
ACEB1212	3/8"	149	10	4,20€
ACEB1414	7/16"	159	10	4,70€
ACEB1616	1/2"	179	10	5,50€
ACEB1818	9/16"	189	10	5,70€
ACEB2020	5/8"	209	10	6,90€
ACEB2222	11/16"	219	10	7,80€
ACEB2424	3/4"	239	10	9,20€
ACEB2626	13/16"	259	10	11,00€
ACEB2828	7/8"	269	5	11,80€
ACEB3030	15/16"	289	5	13,00€
ACEB3232	1"	299	5	15,00€
ACEB3434	1-1/16"	319	5	18,00€
ACEB3636	1-1/8"	339	5	21,00€
ACEB4040	1-1/4"	369	2	30,00€
ACEB4242	1-5/16"	409	5	38,00€
ACEB4444	1-3/8"	409	5	39,00€
ACEB4646	1-7/16"	439	5	40,00€
ACEB4848	1-1/2"	439	5	46,00€
ACEB5252	1-5/8"	479	2	64,00€
ACEB5454	1-11/16"	479	2	67,00€
ACEB5656	1-3/4"	549	2	93,00€
ACEB5858	1-13/16"	549	2	94,00€
ACEB6060	1-7/8"	549	2	99,00€
ACEB6464	2"	549	2	103,00€
ACEB6868	2-1/8"	609	2	136,00€
ACEB7070	2-3/16"	609	2	166,00€
ACEB7272	2-1/4"	609	2	178,00€
ACEB7676	2-3/8"	699	1	220,00€
ACEB8080	2-1/2"	699	1	279,00€

JOGO DE CHAVES MISTAS BOCA/LUNETA 15° POLEGADAS

16 PÇS

Acabamento Acetinado



- Aço Cromo-Vanádio

ARTIGO N.º	GPBB1602	149,00€
CONTEÚDO	 4 (JOGO)	

16 1/4", 5/16", 3/8", 7/16", 1/2", 9/16", 5/8", 11/16", 3/4", 13/16", 7/8", 15/16", 1", 1-1/16", 1-1/8", 1-1/4"

CHAVES BOCA/LUNETA 15° EXTRA CURTAS

- Material em aço cromo-vanádio
- Qualidade profissional para máxima durabilidade, resistente à corrosão
- Design extra curto para trabalhos em espaços muito reduzidos



- Acabamento cromado acetinado

ARTIGO N.º	TAMANHO (mm)	C (mm)		PREÇO
AAAF0707	7	86	10	2,20€
AAAF0808	8	86	10	2,30€
AAAF0909	9	95	10	2,50€
AAAF1010	10	95	10	2,80€
AAAF1111	11	99	10	2,90€
AAAF1212	12	103	10	3,20€
AAAF1313	13	107	10	3,30€
AAAF1414	14	113	10	3,80€
AAAF1515	15	117	10	4,20€
AAAF1616	16	121	10	4,50€
AAAF1717	17	127	10	4,90€
AAAF1818	18	131	10	5,30€
AAAF1919	19	137	10	6,00€



JOGO DE CHAVES BOCA/LUNETA 15° EXTRA CURTA

10
PÇS

Acabamento
Acetinado

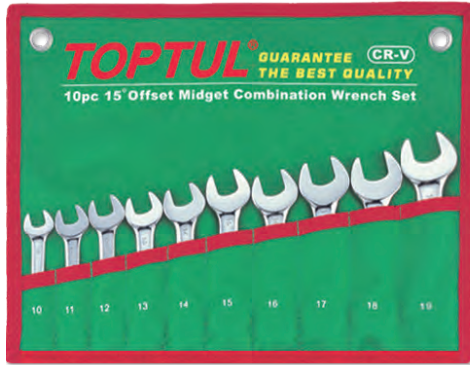

ARTIGO N.º **GAAA1002** 42,00€

CONTEÚDO 20 (JOGO)

10 10, 11, 12, 13, 14, 15, 16, 17, 18, 19

CHAVE MISTA BOCA/LUNETA 75°

- Material em aço cromo-vanádio
- Luneta 75° desenhada para facilitar o angulo desaperto



JOGO CHAVES MISTAS BOCA/LUNETA 75°

12
PÇS

Acabamento
Acetinado



ARTIGO N.º **GPAN1201** 89,00€

CONTEÚDO 6 (JOGO)

12 8, 10, 11, 12, 13, 14, 16, 17, 18, 19, 21, 22

CHAVES LUNETA PLANAS

- Material em aço cromo-molibdénio
- Qualidade profissional para máxima durabilidade
- Anel mais fino para utilização em espaços reduzidos



- Acabamento cromado acetinado

ARTIGO N.º	TAMANHO (mm)	C (mm)		PREÇO
AAEN0808	8	130	10	3,50€
AAEN1010	10	150	10	3,90€
AAEN1111	11	160	10	4,50€
AAEN1212	12	170	10	5,00€
AAEN1313	13	180	10	5,50€
AAEN1414	14	190	10	6,00€
AAEN1616	16	215	10	7,50€
AAEN1717	17	225	10	8,00€
AAEN1818	18	235	10	8,50€
AAEN1919	19	255	5	10,50€
AAEN2121	21	285	5	12,00€
AAEN2222	22	285	5	13,00€

ARTIGO N.º	TAMANHO (mm)	C (mm)		PREÇO
ACETINADO				
AABM0607	6x7	120	15	4,00€
AABM0809	8x9	135	10	4,20€
AABM1011	10x11	150	10	4,90€
AABM1213	12x13	165	10	6,00€
AABM1415	14x15	180	10	6,80€
AABM1617	16x17	210	10	8,00€
AABM1719	17x19	225	10	9,00€
AABM1819	18x19	225	10	9,50€
AABM2022	20x22	240	10	10,50€
AABM2123	21x23	255	5	13,00€
AABM2224	22x24	255	5	14,00€
AABM2426	24x26	270	5	15,00€
AABM2528	25x28	285	5	16,00€
AABM3032	30x32	335	5	19,80€

MINI JOGO CHAVES ESPECIAIS EM POLEGADAS

10
PÇS

Espelho
Polido



ARTIGO N.º **GBBA1001** 29,50€

CONTEÚDO 10 (JOGO)

10 AFAM0505-1414
○ 5/32", 3/16"
○ 7/32", 15/64", 1/4", 9/32", 5/16", 11/32", 3/8", 7/16"



CHAVES DE APERTO E CHAVES DINAMOMÉTRICAS

CHAVES LUNETA PLANAS EXTRA LONGAS

- Material em aço cromo-molibdênio
- Qualidade profissional para máxima durabilidade
- Anel mais fino para utilização em espaços reduzidos



- Acabamento cromado acetinado

ARTIGO N.º	TAMANHO (mm)	C (mm)		PREÇO
ACETINADO				
AAAP0810	8x10	230	15	10,00€
AAAP1012	10x12	300	15	12,00€
AAAP1214	12x14	333	10	14,00€
AAAP1417	14x17	365	10	17,00€
AAAP1719	17x19	400	5	21,00€
AAAP2224	22x24	430	5	26,00€

JOGO DE CHAVES LUNETA PLANAS EXTRA LONGAS

6 PÇS

Acabamento Acetinado



- Aço Cromo-Vanádio

ARTIGO N.º	GPAP0602	112,00€
CONTEÚDO		12 (JOGO)
6	8x10, 10x12, 12x14, 14x17, 17x19, 22x24	

CHAVES LUNETA EXTRA CURTA 45º

- Material de aço cromo-vanádio
- A haste curta permite uma operação conveniente em área confinada
- Qualidade profissional para máxima durabilidade e resistência à corrosão
- Acabamento cromado acetinado



ARTIGO N.º	TAMANHO (mm)	C (mm)		PREÇO
ACETINADO				
AAAK0809	8x10	116	10	4,30€
AAAK1011	10x11	116	10	4,40€
AAAK1213	12x13	141	10	5,50€
AAAK1415	14x15	141	10	7,00€
AAAK1617	16x17	158	10	8,00€
AAAK1819	18x19	158	10	8,50€

CHAVES DE LUNETA 75º

- Material em aço cromo-vanádio
- Maior longevidade, aperto mais potente
- Alto desempenho torque com mais de 1.6 vezes ANSI & DIN standard
- Acabamento cromado acetinado

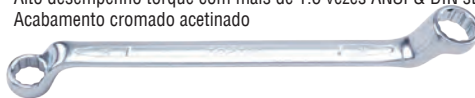

ARTIGO N.º	TAMANHO (mm)	C (mm)		PREÇO
ACETINADO				
AAEI0607	6x7	167	10	4,50€
AAEI0809	8x9	182	10	4,90€
AAEI0810	8x10	182	10	4,90€
AAEI1011	10x11	197	10	5,60€
AAEI1012	10x12	217	10	5,90€
AAEI1213	12x13	218	10	6,00€
AAEI1214	12x14	218	10	6,00€
AAEI1415	14x15	238	10	6,60€
AAEI1417	14x17	245	10	7,70€
AAEI1617	16x17	258	5	8,20€
AAEI1618	16x18	258	5	8,80€
AAEI1719	17x19	290	5	9,80€
AAEI1819	18x19	290	5	10,00€
AAEI1922	19x22	296	5	10,90€
AAEI2022	20x22	316	5	11,50€
AAEI2123	21x23	316	5	11,80€
AAEI2224	22x24	324	5	12,50€
AAEI2426	24x26	328	5	13,80€
AAEI2427	24x27	328	5	14,00€
AAEI2528	25x28	345	5	15,40€
AAEI2729	27x29	353	2	19,00€
AAEI2730	27x30	353	2	19,00€
AAEI2732	27x32	353	2	19,00€
AAEI3032	30x32	360	2	21,00€
AAEI3236	32x36	402	2	29,00€
AAEI3436	34x36	440	2	43,00€
AAEI3641	36x41	440	2	43,00€
AAEI3842	38x42	440	2	43,00€
AAEI4146	41x46	470	2	51,00€
AAEI4650	46x50	510	2	64,00€

CHAVES LUNETA 75º em Polegadas

ACEI0810	1/4x5/16	167	10	6,30€
ACEI1214	3/8x7/16	197	10	7,40€
ACEI1618	1/2x9/16	238	10	9,00€
ACEI2022	5/8x11/16	258	5	11,50€
ACEI2426	3/4x13/16	296	5	15,00€
ACEI2830	7/8x15/16	324	5	17,00€
ACEI3234	1x1-1/16	345	5	21,00€
ACEI3640	1-1/8x1-1/4	360	2	28,00€

JOGO DE CHAVES LUNETA 75º / BOLSA VERDE

8 PÇS

Acabamento Cromado Acetinado



ARTIGO N.º	GAAA0810	63,00€
CONTEÚDO		6 (JOGO)
8	6x7, 8x9, 10x11, 12x13, 14x15, 16x17, 18x19, 20x22	



JOGO DE CHAVES LUNETA 75° / BOLSA VERDE

12 PÇS

Acabamento Cromado Acetinado



ARTIGO N.º **GAAA1204** 128,00€

CONTEÚDO 6 (JOGO)

12 6x7, 8x9, 10x11, 12x13, 14x15, 16x17, 18x19, 20x22, 21x23, 24x27, 25x28, 30x32

JOGO DE CHAVES LUNETA 75°

6 PÇS

Acabamento Cromado Acetinado



ARTIGO N.º **GAA0602** 38,50€

CONTEÚDO 5 (JOGO)

6 **AAEI0607~ 1617**
6x7, 8x9, 10x11, 12x13, 14x15, 16x17

CHAVES DE LUNETA 45°

- Material em aço cromo-vanádio
- Qualidade profissional para máxima durabilidade, resistente à corrosão



- Acabamento cromado acetinado

ARTIGO N.º	TAMANHO (mm)	C (mm)		PREÇO
ACETINADO				
AAEH0607	6x7	165	10	5,00€
AAEH0708	7x8	165	10	5,00€
AAEH0809	8x9	170	10	5,50€
AAEH0810	8x10	170	10	5,50€
AAEH1011	10x11	180	10	6,00€
AAEH1012	10x12	195	10	6,50€
AAEH1113	11x13	206	10	7,00€
AAEH1213	12x13	206	10	7,00€
AAEH1214	12x14	206	10	7,50€
AAEH1415	14x15	232	10	7,50€
AAEH1417	14x17	237	10	8,00€
AAEH1617	16x17	237	10	8,50€
AAEH1719	17x19	270	10	10,00€
AAEH1819	18x19	270	10	10,50€
AAEH1921	19x21	292	5	11,00€
AAEH1922	19x22	292	5	11,50€
AAEH2022	20x22	292	5	12,00€
AAEH2123	21x23	327	5	14,00€
AAEH2224	22x24	327	5	15,00€
AAEH2326	23x26	362	5	18,00€
AAEH2427	24x27	362	5	19,00€
AAEH2528	25x28	372	5	22,00€
AAEH2730	27x30	380	5	23,00€
AAEH3032	30x32	392	5	26,00€
AAEH3236	32x36	402	5	36,00€
AAEH3641	36x41	440	5	52,00€
AAEH3842	38x42	440	5	55,00€
AAEH4146	41x46	470	5	60,00€
AAEH4650	46x50	510	5	71,00€
AAEH5560	55x60	610	5	119,00€

JOGO DE CHAVES LUNETA 45° / BOLSA PRETA

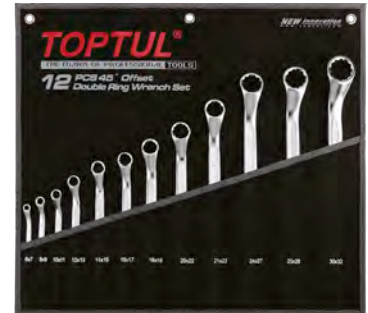

ARTIGO N.º **GPAH0802** 61,00€

CONTEÚDO 10 (JOGO)

8 **AAEH0607-2224**
6x7, 8x9, 10x11, 12x13, 14x15, 16x17, 18x19, 22x24

ARTIGO N.º **GPAH1202** 141,00€

CONTEÚDO 4 (JOGO)

12 **AAEH0607-3032**
6x7, 8x9, 10x11, 12x13, 14x15, 16x17, 18x19, 20x22, 21x23, 24x27, 25x28, 30x32

**SÓ PARA
PROFISSIONAIS**



CHAVES DE APERTO E CHAVES DINAMOMÉTRICAS

CHAVES DE BOCAS

- Material em aço cromo-vanádio
- Qualidade profissional para máxima durabilidade, resistente à corrosão



- Acabamento cromado acetinado

ARTIGO N.º	TAMANHO (mm)	C (mm)		PREÇO
ACETINADO				
AAEJ0607	6x7	127	10	2,75€
AAEJ0809	8x9	145	10	3,00€
AAEJ1011	10x11	161	10	3,20€
AAEJ1213	12x13	174	10	3,70€
AAEJ1415	14x15	190	10	4,40€
AAEJ1417	14x17	194	10	4,60€
AAEJ1617	16x17	210	10	5,50€
AAEJ1819	18x19	223	10	6,10€
AAEJ2022	20x22	236	10	8,00€
AAEJ2123	21x23	246	10	8,50€
AAEJ2427	24x27	267	5	11,00€
AAEJ2528	25x28	267	5	11,50€
AAEJ2730	27x30	284	5	13,50€
AAEJ2732	27x32	294	5	14,50€
AAEJ3032	30x32	294	5	15,00€
AAEJ3236	32x36	325	2	24,50€
AAEJ3436	34x36	325	2	25,00€
AAEJ3641	36x41	377	2	31,00€
AAEJ4146	41x46	426	2	44,00€
AAEJ4650	46x50	477	2	55,00€
AAEJ5055	50x55	504	2	76,00€
AAEJ5560	55x60	504	2	77,00€

CHAVES DE BOCA EM POLEGADAS

- Material em aço cromo-vanádio
- Qualidade profissional para máxima durabilidade, resistente à corrosão



- Acabamento cromado acetinado

ARTIGO N.º	TAMANHO (mm)	C (mm)		PREÇO
ACETINADO				
ACEJ0810	1/4x5/16	127	10	4,20€
ACEJ1214	3/8x7/16	161	10	4,60€
ACEJ1618	1/2x9/16	174	10	5,50€
ACEJ2022	5/8x11/16	210	10	8,00€
ACEJ2426	3/4x13/16	236	10	11,00€
ACEJ2830	7/8x15/16	246	10	11,50€
ACEJ3234	1x1-1/16	267	5	14,00€
ACEJ3640	1-1/8x1-1/4	294	5	18,00€

JOGO DE CHAVES DE BOCAS

8 PÇS

Acabamento Cromado Acetinado



ARTIGO N.º **GAAC0802** 37,00€

CONTEÚDO  5 (JOGO)

8 AAEJ0607~ 2022
6x7, 8x9, 10x11, 12x13, 14x15, 16x17, 18x19, 20x22

JOGO CHAVES DE BOCA / BOLSA VERDE

8 PÇS

Acabamento Cromado Acetinado



ARTIGO N.º **GAAA0812** 45,00€

CONTEÚDO  20 (JOGO)

8 6x7, 8x9, 10x11, 12x13, 14x15, 16x17, 18x19, 20x22

JOGO CHAVES DE BOCA / BOLSA VERDE

12 PÇS

Acabamento Cromado Acetinado



ARTIGO N.º **GAAA1206** 94,00€

CONTEÚDO  6 (JOGO)

12 6x7, 8x9, 10x11, 12x13, 14x15, 16x17, 18x19, 20x22, 21x23, 24x27, 25x28, 30x32



CHAVES DE BOCA EXTRA FINAS - SLIM

- Série SLIM
- 30% mais finas que as bocas clássicas
- Ideal para apertos das contra-porcas ou porcas extra planas
- Acessibilidade máxima – indispensável para acessos reduzidos
- Peso ultra leve



- Acabamento cromado acetinado

ARTIGO N.º	TAMANHO (mm)	L (mm)	B (mm)	D (mm)	S (mm)	CTN (PCS)	PREÇO
AEJA0607	6x7	148	16.6	19.6	2.2	480	15 6,20€
AEJA0809	8x9	175	20.5	24.5	2.6	360	15 7,50€
AEJA1011	10x11	175	20.5	24.5	2.6	360	15 7,50€
AEJA1213	12x13	210	29.0	33.5	3.6	120	15 9,00€
AEJA1415	14x15	210	29.0	33.5	3.6	120	15 9,50€
AEJA1617	16x17	250	38.0	42.5	4.6	120	15 13,00€
AEJA1819	18x19	250	38.0	42.5	4.6	120	15 13,50€
AEJA2224	22x24	292	48.0	52.0	5.6	80	10 18,00€

JOGO CHAVES DE BOCA EXTRA FINAS / SLIM

8 PÇS

Acabamento Cromado Acetinado



ARTIGO N.º	GRAJ0801	PREÇO
		91,00€

CONTEÚDO 10 (JOGO)

8 6x7, 8x9, 10x11, 12x13, 14x15, 16x17, 18x19, 22x24mm

JOGO CHAVES DE BOCAS ESPECIAIS 15° & 75°

15 PÇS

Acabamento Cromado Acetinado



- Acabamento cromado acetinado

ARTIGO N.º	GRAJ1501	PREÇO
		85,00€

CONTEÚDO 20 (JOGO)

15 AEJB3B3B -1414 3,2, 3.5, 4, 4.5, 5, 5.5, 6, 7, 8, 9, 10, 11, 12, 13, 14mm

CHAVE DE LUNETA MEIA-LUA

- Material em aço cromo-vanádio
- Forma meia-lua permite manobrar porcas inacessíveis
- Qualidade profissional para máxima durabilidade, resistente à corrosão.



- Acabamento cromado acetinado

ARTIGO N.º	TAMANHO (mm)	C (mm)	PREÇO
AAAC0809	8x9	137	10 5,20€
AAAC1012	10x12	142	10 5,50€
AAAC1113	11x13	166	5 6,20€
AAAC1417	14x17	190	5 6,80€
AAAC1618	16x18	220	5 8,00€
AAAC1922	19x22	256	5 10,50€

TOPTUL®
OS SEUS MELHORES
PARCEIROS DE
TRABALHO



CHAVES DE APERTO E CHAVES DINAMOMÉTRICAS

CHAVE DE LUNETA TORX

- Material em aço cromo-vanádio
- Perfil exterior para uma melhor aderência
- Qualidade profissional para máxima durabilidade, resistente à corrosão



- Acabamento cromado acetinado

ARTIGO N.º	TAMANHO (mm)	C (mm)		PREÇO
ACETINADO				
AEEE0608	E6x8	113	10	7,50€
AEEE0711	E7x11	127	10	7,50€
AEEE1012	E10x12	142	10	8,00€
AEEE1418	E14x18	181	10	8,50€
AEEE1622	E16x22	204	5	9,00€
AEEE2024	E20x24	224	5	10,00€

CHAVES TUBULARES DE 12 FACES SERVIÇO PESADO

12 PT



Acabamento Cromado Acetinado



- Material em Aço Cromo - Vanádio Alta Qualidade
- Corpo Hexagonal, permite também o aperto com uma chave Bocas

ARTIGO N.º	TAMANHO (mm)	C (mm)		PREÇO
ACETINADO				
AEBE0607	6x7	105	10	13,00€
AEBE0809	8x9	110	10	14,00€
AEBE1011	10x11	120	10	16,00€
AEBE1213	12x13	140	10	18,00€
AEBE1415	14x15	145	10	21,00€
AEBE1617	16x17	155	8	24,00€
AEBE1819	18x19	165	4	30,00€
AEBE2022	20x22	170	4	37,00€
AEBE2123	21x23	185	4	41,00€
AEBE2426	24x26	190	2	51,00€
AEBE2528	25x28	205	2	66,00€
AEBE2729	27x29	210	2	93,00€
AEBE3032	30x32	212	2	121,00€

CABOS PARA CHAVES TUBULARES

- Material em aço cromo-vanádio
- Para uso em combinação com chaves da série AEBE
- Acabamento cromado acetinado



ARTIGO N.º	TAMANHO (mm)	C (mm)		PREÇO
ACETINADO				
ALEB0611	6x7 - 10x11	100	30	3,50€
ALEB1223	12x13 - 21x23	170	25	6,00€
ALEB2432	24x26 - 30x32	290	15	9,00€

JOGO CHAVES TUBULARES / SERVIÇO PESADO

10 PÇS

Acabamento Cromado Acetinado



ARTIGO N.º GAAD1010 199,00€

CONTEÚDO 6 (JOGO)

8 AEBE0607-2022 - Chaves Tubulares - 6x7, 8x9, 10x11, 12x13, 14x15, 16x17, 18x19, 20x22 mm

2 ALEB0611 & 1223 - Cabo - 100 & 170 mm (L)

MALA METÁLICA: L370 x P154 x A50 (mm)

JOGO CHAVES TUBULARES / SERVIÇO PESADO

15 PÇS

Acabamento Cromado Acetinado



ARTIGO N.º GAAD1510 499,00€

CONTEÚDO 3 (JOGO)

15 AEBE0607-3032 - Chaves Tubulares - 6x7, 8x9, 10x11, 12x13, 14x15, 16x17, 18x19, 20x22, 21x23, 24x26, 25x28, 30x32mm + 3 Extensões

MALA METÁLICA: L445 x P188 x A50 (mm)

CHAVES MISTAS BOCA/TUBULAR GIRATÓRIA

12 PT



- Material em Aço cromo-vanádio
- Chave Giratória 180° para maior acessibilidade em espaços reduzidos

ARTIGO N.º	TAMANHO (mm)	C (mm)		PREÇO
ACETINADO				
AEEB0808	8	170	20	8,50€
AEEB0909	9	170	20	8,50€
AEEB1010	10	180	15	8,90€
AEEB1111	11	190	10	9,00€
AEEB1212	12	195	10	9,50€
AEEB1313	13	210	10	10,00€
AEEB1414	14	223	10	12,00€
AEEB1515	15	230	10	13,00€
AEEB1616	16	235	5	14,00€
AEEB1717	17	235	5	15,00€
AEEB1818	18	255	5	16,50€
AEEB1919	19	255	5	17,50€



CHAVE LUNETA ABERTA 6PT



- Acabamento cromado acetinado

ARTIGO N.º	TAMANHO (mm)	C (mm)		PREÇO
ACETINADO				
AEEA0809	8x9	130	15	5,50€
AEEA0810	8x10	130	15	5,50€
AEEA1011	10x11	150	10	6,50€
AEEA1012	10x12	150	10	6,50€
AEEA1113	11x13	170	10	7,00€
AEEA1213	12x13	170	10	7,50€
AEEA1214	12x14	170	10	7,60€

CHAVE LUNETA ABERTA 12PT

AEEA1417	14x17	190	5	9,00€
AEEA1618	16x18	210	5	12,00€
AEEA1719	17x19	210	5	12,00€
AEEA1922	19x22	230	5	14,00€
AEEA2224	22x24	252	5	16,50€
AEEA2427	24x27	265	5	19,50€
AEEA3032	30x32	285	5	24,00€
AEEA3641	36x41	351	2	39,50€

JOGO DE CHAVES LUNETA ABERTA / BOLSA PRETA

5 PCS

Acabamento Cromado Acetinado



ARTIGO N.º	GPAQ0502	58,00€
CONTEÚDO		10 (JOGO)
5	8x10, 11x13, 12x14, 17x19, 22x24	

CHAVE TUBULAR CURVA 12PT / 6PT

12 / 6 PT



Acab. Cromado Acetinado



ARTIGO N.º	TAMANHO (mm)	C (mm)		PREÇO
ACETINADO				
AEAE0606	6	100	10	11,00€
AEAE0707	7	100	10	11,00€
AEAE0808	8	120	10	11,00€
AEAE0909	9	122	10	11,00€
AEAE1010	10	135	10	12,00€
AEAE1111	11	135	10	12,50€
AEAE1212	12	145	5	13,50€
AEAE1313	13	149	5	14,50€
AEAE1414	14	160	5	19,00€
AEAE1515	15	165	5	19,50€
AEAE1616	16	185	5	20,00€
AEAE1717	17	185	5	22,00€
AEAE1818	18	200	2	23,00€
AEAE1919	19	200	2	24,00€
AEAE2020	20	210	2	25,00€
AEAE2121	21	210	2	26,00€
AEAE2222	22	230	2	29,00€
AEAE2323	23	228	2	33,00€
AEAE2424	24	230	2	38,00€
AEAE2525	25	232	2	40,00€
AEAE2626	26	268	2	48,00€
AEAE2727	27	268	2	52,00€
AEAE2828	28	270	2	55,00€
AEAE2929	29	285	2	60,00€
AEAE3030	30	299	2	62,00€
AEAE3232	32	310	2	68,00€

JOGO CHAVES TUBULARES CURVAS BOLSA PRETA

9 PCS

Acabamento Cromado Acetinado



ARTIGO N.º	GPAQ0901	155,00€
CONTEÚDO		6 (JOGO)
9	8, 10, 11, 12, 13, 14, 16, 17, 19	

CHAVES TUBULAR GIRATÓRIAS DUPLAS

12 PT



ARTIGO N.º	TAMANHO (mm)	C (mm)		PREÇO
ACETINADO				
AEEC0607	6x7	185	10	8,50€
AEEC0809	8x9	185	10	9,00€
AEEC1011	10x11	200	10	9,50€
AEEC1213	12x13	220	10	10,50€
AEEC1415	14x15	242	10	11,50€
AEEC1617	16x17	258	5	13,50€
AEEC1819	18x19	270	5	15,50€
AEEC2022	20x22	305	5	24,50€

CHAVES DE APERTO E CHAVES DINAMOMÉTRICAS

JOGO CHAVES TUBULARES GIRATÓRIAS DUPLA / BOLSA PRETA

7 PÇS

Acabamento Cromado Acetinado



ARTIGO N.º **GPAQ0701** 79,00€

CONTEÚDO 10 (JOGO)

7 6x7, 8x9, 10x11, 12x13, 14x15, 16x17, 18x19

CHAVES DUPLA FEXÍVEL 1/4" PORTA BITS/ CHAVE CAIXA



ARTIGO N.º	TAMANHO (mm)	C (mm)		PREÇO
ACETINADO				
AREA0808	■ 1/4" Dr. x ● 1/4"	185	10	11,00€

CHAVES MISTAS BOCA/ROQUETE

- Material em aço cromo-vanádio • Roquete Luneta 72 Dentes
- Alto torque e durabilidade • Acabamento cromado acetinado



ARTIGO N.º	TAMANHO (mm)	C (mm)		PREÇO
ACETINADO				
AOAF0808	8	140	10	9,50€
AOAF0909	9	150	10	9,60€
AOAF1010	10	158	10	9,60€
AOAF1111	11	165	10	10,20€
AOAF1212	12	171	10	10,50€
AOAF1313	13	178	10	11,00€
AOAF1414	14	190	10	11,50€
AOAF1515	15	200	10	12,50€
AOAF1616	16	208	10	14,00€
AOAF1717	17	225	10	14,50€
AOAF1818	18	236	10	15,50€
AOAF1919	19	247	10	16,00€
AOAF2222	22	289	5	25,00€
AOAF2424	24	322	5	29,00€

JOGO CHAVES MISTAS BOCA/ROQUETE

10 PÇS

Acabamento Cromado Acetinado



ARTIGO N.º **GAAI1004** 96,00€

CONTEÚDO 6 (JOGO)

- 6 **AOAF0808-1919** - Chaves mistas boca/roquete - 8, 10, 12, 13, 17, 19mm
- 3 **CANA0810-1619** - Adaptador rápido (para chave mista boca/roquete) - ■ 3/8" x ● 13mm, ■ 1/2" x ● 19mm
- 1 **FTAB0810** - Suporte bit rápido - ○ 1/4" x ● 10mm

CAIXA PLÁSTICA: C280 x L190 x A50 (mm)

CHAVES MISTAS BOCA/ROQUETE FLEXÍVEL

- Material em aço cromo-vanádio • Roquete Luneta 72 Dentes
- Cabeça Chaves Flexível 180° • Ideal para espaços reduzidos e com falta de visibilidade.



- Modelo antigo **AOAD**

ARTIGO N.º	TAMANHO (mm)	C (mm)		PREÇO
ACETINADO				
AOAH0808	8	136	10	14,50€
AOAH0909	9	150	10	14,50€
AOAH1010	10	158	10	15,00€
AOAH1111	11	165	10	15,50€
AOAH1212	12	175	10	17,00€
AOAH1313	13	185	10	17,50€
AOAH1414	14	193	10	18,00€
AOAH1515	15	200	10	18,50€
AOAH1616	16	213	10	20,00€
AOAH1717	17	231	10	21,00€
AOAH1818	18	237	10	22,00€
AOAH1919	19	249	10	23,00€



ADAPTADOR RÁPIDO PARA SÉRIE BOCA/ROQUETE



CR-V DIN3123



ARTIGO N.º	TAMANHO (mm)	C (mm)		PREÇO
ESPELHADO				
CANA0810	■ 1/4" Dr. x ● 10mm	16.7	10	5,00€
CANA1213	■ 3/8" Dr. x ● 13mm	21.7	10	5,50€
CANA1619	■ 1/2" Dr. x ● 19mm	28.8	10	6,50€

ADAPTADOR RÁPIDO PARA BITS PARA SÉRIE BOCA/ROQUETE



CR-V



ARTIGO N.º	TAMANHO (mm)	C (mm)		PREÇO
ESPELHADO				
FTAB0810	■ 1/4" Dr. x ○ 10mm	15.7	50	3,50€

JOGO CHAVES MISTAS BOCA/ROQUETE FLEXÍVEL

10 PÇS

Acabamento Cromado Acetinado



OS SEUS MELHORES PARCEIROS DE TRABALHO

PARA MAIS INFORMAÇÕES CONTACTE-NOS:
(+351) 229 605 437

ARTIGO N.º GAA11003 129,00€

CONTEÚDO 6 (JOGO)

- 6 AOAD0808-1919 - Chaves mistas boca/roquete flexíveis - 8, 10, 12, 13, 17, 19mm
- 3 CANA0810-1619 - Adaptador rápido (para chave mista boca/roquete) - ■ 1/4" x ● 10mm, ■ 3/8" x ● 13mm, ■ 1/2" x ● 19mm
- 1 FTAB0810 - Suporte bit rápido - ○ 1/4" x ● 10mm

CAIXA PLÁSTICA: C280 x L190 x A50 (mm)



CHAVES DE APERTO E CHAVES DINAMOMÉTRICAS

CHAVES MISTAS BOCA/ROQUETE REVERSÍVEL

- Material em aço cromo-vanádio • Reversível para um trabalho mais rápido
- 72 Dentes • Alto torque e durabilidade • De acordo com os nomes DIN ISO 691; DIN ISO 1711-1; ASME B107.100



- Acabamento cromado acetinado

ARTIGO N.º	TAMANHO (mm)	C (mm)		PREÇO
ACETINADO				
ABAF0606	6	120	10	13,00€
ABAF0808	8	140	10	13,00€
ABAF0909	9	149	10	13,00€
ABAF1010	10	158	10	14,00€
ABAF1111	11	165	10	14,50€
ABAF1212	12	171	10	15,50€
ABAF1313	13	178	10	16,00€
ABAF1414	14	190	10	16,00€
ABAF1515	15	199	10	17,00€
ABAF1616	16	208	10	18,00€
ABAF1717	17	225	10	19,00€
ABAF1818	18	236	10	20,00€
ABAF1919	19	247	10	21,00€
ABAF2222	22	288	5	29,00€
ABAF2424	24	321	5	36,00€
ABAF2727	27	357	5	58,00€
ABAF3030	30	400	2	69,00€
ABAF3232	32	423	2	79,00€

CHAVES MISTAS BOCA/ROQUETE REVERSÍVEL EM POLEGADAS

ADAF0808	1/4"	128	10	15,00€
ADAF1010	5/16"	140	10	15,50€
ADAF1212	3/8"	158	10	16,00€
ADAF1414	7/16"	165	10	16,50€
ADAF1616	1/2"	178	10	17,50€
ADAF1818	9/16"	190	10	19,00€
ADAF2020	5/8"	208	10	22,00€
ADAF2222	11/16"	225	10	23,00€
ADAF2424	3/4"	247	10	25,00€

JOGO CHAVES MISTAS BOCA/ROQUETE REVERSÍVEL

7 PÇS

Acabamento Cromado Acetinado



ARTIGO N.º GAAM0709 110,00€

CONTEÚDO 2 (JOGO)

7 8, 10, 12, 13, 14, 17, 19

JOGO CHAVES MISTAS BOCA/ROQUETE REVERSÍVEIS

15 PÇS

Acabamento Cromado Acetinado



ARTIGO N.º GBA1541 240,00€

CONTEÚDO 4 (JOGO)

- 12 ABAF0808~1919 - Chaves mistas boca/roquete reversíveis 72 dentes 8, 9, 10, 11, 12, 13, 14, 15, 16, 17, 18, 19 mm
- 3 CANA0810~1619 - Adaptadores com libertação rápida (para roquete)
 ■ 1/4" x ● 10mm, ■ 3/8" x ● 13mm, ■ 1/2" x ● 19mm

CAIXA metálica: C361 x L137 x A53 (mm)

CHAVE LUNETA DUPLA COM ROQUETE

- Material em aço cromo-vanádio • Mecanismo 72 dentes
- Pro-series alto torque e durabilidade



- Acabamento cromado acetinado

ARTIGO N.º	TAMANHO (mm)	C (mm)		PREÇO
ACETINADO				
AOAG0809	8x9	128	10	15,00€
AOAG0810	8x10	128	10	15,50€
AOAG1011	10x11	150	10	16,00€
AOAG1213	12x13	170	10	17,50€
AOAG1415	14x15	190	10	18,50€
AOAG1618	16x18	210	10	21,50€
AOAG1719	17x19	230	10	22,00€

CHAVES MISTAS BOCA/ROQUETE CURTAS

- Aço cromo-vanádio • Roquete luneta 72 dentes



- Acabamento cromado acetinado

ARTIGO N.º	SIZE (mm)	L (mm)	B (mm)	D (mm)	S1 (mm)	S2 (mm)		PREÇO
ACETINADO								
AOAB0808	8	93	16.7	17.5	4.5	7.7	10	11,00€
AOAB0909	9	94	21.0	21.0	5.5	7.7	10	11,00€
AOAB1010	10	94	21.0	21.0	5.5	7.7	10	11,00€
AOAB1111	11	104	25.0	24.0	6.0	9.0	10	11,50€
AOAB1212	12	104	25.0	24.0	6.0	9.0	10	12,00€
AOAB1313	13	105	27.5	25.0	6.0	9.0	10	12,50€
AOAB1414	14	114	29.0	27.5	6.5	9.1	10	13,00€
AOAB1515	15	120	33.0	30.5	7.5	10.7	10	14,50€
AOAB1616	16	120	33.0	30.5	7.5	10.7	10	14,50€
AOAB1717	17	124	35.0	32.5	8.0	10.7	10	16,00€
AOAB1818	18	138	39.0	34.5	8.5	11.0	10	17,00€
AOAB1919	19	138	39.0	34.5	8.5	11.0	10	17,50€



CHAVE LUNETA 4 EM 1 COM ROQUETE REVERSÍVEL

- Material em aço cromo-vanádio • 4 Medidas numa só chave
- Sistema com roquete reversível • Mecanismo 72 dentes

4 em 1



- Acabamento cromado acetinado

ARTIGO N.º	TAMANHO (mm)	C (mm)		PREÇO
ACETINADO				
ABAD0811	8x11-10x9	150	10	19,00€
ABAD1215	12x15-14x13	190	5	25,50€
ABAD1619	16x19-17x18	230	5	29,00€

CHAVE TORX DUPLA COM ROQUETE

- Material em aço cromo-vanádio
- Mecanismo 72 dentes
- Pro-series alto torque e durabilidade



- Acabamento cromado acetinado

ARTIGO N.º	TAMANHO (mm)	C (mm)		PREÇO
ACETINADO				
AOAC0608	E6xE8	130	10	16,00€
AOAC1012	E10xE12	144	10	17,00€
AOAC1418	E14xE18	181	10	20,00€
AOAC2024	E20xE24	224	10	24,50€

CHAVES FALCÃO PARA TUBOS

- Corpo de ferro fundidoal
- Mandíbula em aço cromo vanádio
- Dentes endurecidos de alta frequência para potência e durabilidade ideais



ARTIGO N.º	TAMANHO (mm)	CAPACIDADE (mm)	ABERTURA DE BOCA (mm)		PREÇO
ACETINADO					
DDAH1A08	200 (8")	8A - 20A	11 - 27mm	12	40,00€
DDAH1A10	250 (10")	10A - 25A	13 - 34mm	12	48,00€
DDAH1A12	300 (12")	15A - 32A	16 - 42mm	12	55,00€
DDAH1A14	350 (14")	15A - 40A	19 - 48mm	12	62,00€
DDAH1A18	450 (18")	25A - 50A	25 - 60mm	12	105,00€

CHAVES FALCÃO PARA TUBOS - EM ALUMÍNIO

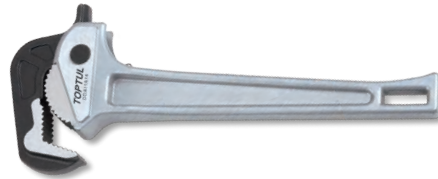

50%+
EFICIENTE

ARTIGO N.º	TAMANHO (mm)	CAPACIDADE (mm)	ABERTURA DE BOCA (mm)		PREÇO
ACETINADO					
DDAI1A14	350 (14")	15A - 40A	19 - 48mm	12	79,00€
DDAI1A18	450 (18")	25A - 50A	25 - 60mm	6	132,00€

ROQUETE DUPLA FACE REVERSÍVEL

- Material em aço cromo-vanádio
- Design Bidirecional reversível para fácil aperto e desaperto

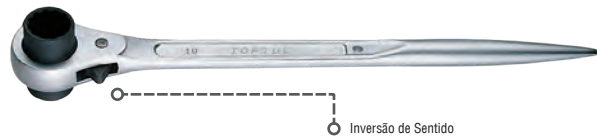

- Acabamento cromado acetinado

ARTIGO N.º	TAMANHO (mm)	C (mm)		PREÇO
ACETINADO				
AEAH1013	10x13	240	2	34,00€
AEAH1214	12x14	240	2	35,00€
AEAH1317	13x17	280	2	36,00€
AEAH1417	14x17	280	2	37,00€
AEAH1719	17x19	315	2	37,00€
AEAH1922	19x22	315	2	37,00€
AEAH1924	19x24	360	2	48,00€
AEAH2123	21x23	360	2	48,00€
AEAH2224	22x24	360	2	49,00€
AEAH2730	27x30	450	2	62,00€
AEAH3032	30x32	450	2	63,00€
AEAH3641	36x41	450	2	66,00€
AEAH4650	46x50	500	2	99,00€
AEAH5055	50x55	500	2	99,00€

CHAVES ABERTAS LUNETA EFEITO ROQUETE

- Cabeça em aço cromo molibdénio, corpo aço cromo vanádio.
- A chave abre para passar em torno do tubo e fecha sobre a porca para um agarre ideal.
- Aperto rápido em todas as canalizações, indústrias, obras públicas, compressores, aeronáutica, etc.



- Acabamento cromado acetinado

ARTIGO N.º	TAMANHO (mm)	C (mm)		PREÇO
ACETINADO				
AEAT1010	10	156	10	20,00€
AEAT1111	11	156	10	21,00€
AEAT1313	13	156	10	22,00€
AEAT1717	17	210	10	24,00€
AEAT1919	19	212	10	25,00€
AEAT2222	22	220	10	26,00€

CHAVES DE APERTO E CHAVES DINAMOMÉTRICAS

CHAVE DE GANCHO AJUSTÁVEL

- Feita de liga de aço cromo-vanádio
- Ideal para porcas com entalhes laterais e rolamentos
- Estas dimensões 50-180 substituem por si só três vezes mais chaves do que os modelos clássicos fixos

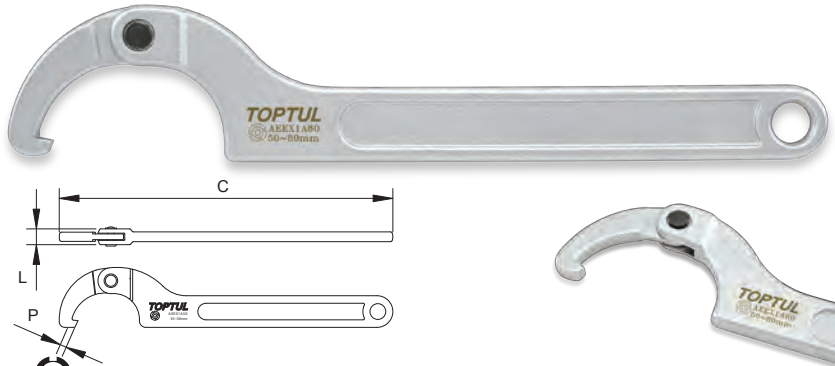

- Acabamento cromado acetinado

ARTIGO N.º	CAPACIDADE DIÂMETRO (mm)	PROFUNDIDADE DO GANCHO (P) (mm)	ESPESSURA DO GANCHO (mm)	COMPRIMENTO TOTAL C (mm)		PREÇO
AEEX1A35	13-35	3,5	9	170	5	21,00€
AEEX1A50	35-50	4,5	10	215	5	26,50€
AEEX1A80	50-80	5,5	12	285	5	36,00€
AEEX1AA2	80-120	6,6	13	345	5	49,50€
AEEX1AA8	120-180	8,0	15	465	2	68,00€



CHAVE PARA TUBOS

- Corpo em ferro fundido • Mandíbula em Cromo Molibdênio



ARTIGO N.º	TAM./COMP. (pol./mm)	ABERTURA MANDÍBULA Ø (pol./mm)		PREÇO
DDAB1A08	8 / 200	1 / 25	5	23,00€
DDAB1A10	10 / 250	1-1/2 / 38	5	29,00€
DDAB1A12	12 / 300	2 / 50	2	35,00€
DDAB1A14	14 / 350	2 / 50	2	41,00€
DDAB1A18	18 / 450	2-1/2 / 63,5	2	59,00€
DDAB1A24	24 / 600	3 / 75	2	89,00€
DDAB1A36	36 / 900	5 / 125	1	180,00€
DDAB1A48	48 / 1200	6 / 150	1	340,00€

CHAVE PARA TUBOS (MODELO SUECO MORDENTES 45°)

- Chave para tubos sueca
- Forjado em aço cromo-vanádio
- Fino, com mandíbulas em forma S com dentes endurecidos por indução
- Aperto tubo em três pontos
- Dentes compensados com sentido rotação
- Adequado para trabalhos em espaços reduzidos



ARTIGO N.º	TAMANHO (pol./mm)	ABERTURA MANDÍBULA Ø (pol./mm)	C (mm)		PREÇO
DDAD1A32	1 / 25	1-1/2 / 38	345	2	39,00€
DDAD1A48	1-1/2 / 38	2-1/4 / 57	440	2	57,00€
DDAD1A64	2 / 50	2-1/2 / 63,5	560	2	89,00€

CHAVE PARA TUBOS EM ALUMÍNIO

- Corpo em liga de alumínio • Mordente em Cromo Molibdênio



ARTIGO N.º	TAM./COMP. (pol./mm)	ABERTURA MANDÍBULA Ø (pol./mm)		PREÇO
DDAC1A14	14 / 350	50	2	49,00€
DDAC1A18	18 / 450	63,5	2	69,00€
DDAC1A24	24 / 600	75	2	105,00€
DDAC1A36	36 / 900	125	1	189,00€
DDAC1A48	48 / 1200	150	1	349,00€

CHAVE DE TUBO (MODELO SUECO 90°)

- Feito de aço cromo-vanádio forjado
- Dentes com deslocamento de 90° contra a direção de rotação

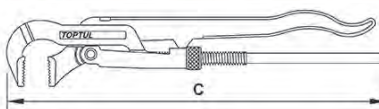

ARTIGO N.º	TAM./COMP. (pol./mm)	ABERTURA MANDÍBULA Ø (pol./mm)	C (mm)		PREÇO
DDAF1A32	1/25	1-1/2	335	2	41,00€
DDAF1A48	1-1/2 / 38	2-1/4	440	2	58,00€
DDAF1A64	2 / 50	2-1/2	555	2	89,00€



CHAVE AJUSTÁVEL COM ESCALA

- Material em aço cromo-vanádio
- Pré-regulação da abertura das bocas graças a uma graduação milimétrica
- Qualidade industrial para máxima durabilidade, resistente à corrosão



ARTIGO N.º	TAMANHO (pol./mm)	ABERTURA MANDÍBULA Ø (pol./mm)	C (mm)		PREÇO
AMAB1710	4" / 100	17.0	110	6	16,00€
AMAB2415	6" / 150	23.9	160	6	16,50€
AMAB2920	8" / 200	28.6	205	6	21,00€
AMAB3325	10" / 250	32.8	255	6	25,00€
AMAB3830	12" / 300	38.1	305	6	33,00€
AMAB5038	15" / 375	50.0	380	2	61,00€
AMAB6045	18" / 450	60.0	460	2	107,00€
AMAB7060	24" / 600	70.0	612	1	219,00€

CHAVE AJUSTÁVEL COM ESCALA - FOSFATADO

- Material em aço cromo-vanádio
- Pré-regulação da abertura das bocas graças a uma graduação milimétrica
- Acabamento fosfatado
- Cabeça polida



ARTIGO N.º	TAMANHO (pol./mm)	ABERTURA MANDÍBULA Ø (pol./mm)	C (mm)		PREÇO
AMAC2015	6" / 150	20	160	6	15,00€
AMAC2420	8" / 200	24	210	6	18,00€
AMAC2925	10" / 250	29	260	6	22,00€
AMAC3430	12" / 300	34	310	6	28,00€
AMAC4338	15" / 375	43	390	2	54,00€

CHAVE AJUSTÁVEL COM ESCALA E CABO ANTI-DESLIZANTE

- Material em aço cromo-vanádio
- Pré-regulação da abertura das bocas
- Menos 10% peso e mais de 18% de abertura da mandíbula
- Rigidez torsional e gama útil de tamanhos
- Cabo anti-deslizante



ARTIGO N.º	TAMANHO (pol./mm)	ABERTURA MANDÍBULA Ø (pol./mm)	C (mm)		PREÇO
AMAA2415	6" / 150	23.9	165	6	19,50€
AMAA2920	8" / 200	28.6	210	6	26,00€
AMAA3325	10" / 250	32.8	260	6	32,00€
AMAA3830	12" / 300	38.1	310	6	39,00€

CHAVE AJUSTÁVEL COM FUNÇÃO ROQUETE

- Função roquete para operação mais fácil e rápida
- Graduação milimétrica
- Especialmente desenhado para operação fácil e em espaços reduzidos
- Punho de borracha para um uso confortável e anti-deslizante

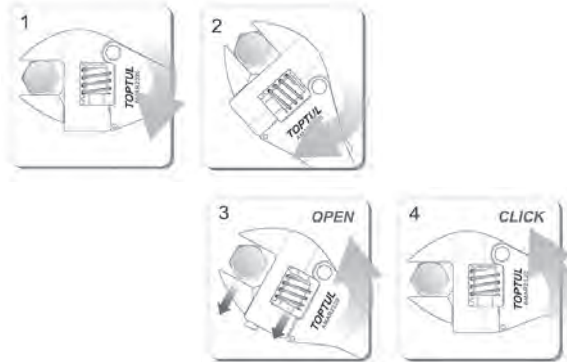

ARTIGO N.º	TAMANHO (pol./mm)	ABERTURA MANDÍBULA Ø (pol./mm)	C (mm)		PREÇO
AMAR3125	10" (250mm)	28	260	6	57,00€

JOGO DE CHAVES PARA TORNEIRAS REVERSÍVEL

- Projetada para apertar e soltar a porca da torneira ou lavatório em locais de difícil acesso.
- O design do tubo oco permite que as hastas roscadas passem.
- Sentido de rotação invertido girando o mordente.



ARTIGO N.º	GNBA0801	47,00€
------------	----------	--------

CONTEÚDO

8 (JOGO)

- 1 Chave (13mm)
- 1 Adaptador (9mm)
- 1 Adaptador (10mm)
- 1 Adaptador (11mm)
- 1 Adaptador (12mm)
- 1 Adaptador (14mm)
- 1 Adaptador (17mm)
- 1 Mordentes ajustáveis (13-32mm)

CHAVES DE APERTO E CHAVES DINAMOMÉTRICAS

CHAVE DE CRUZ PARA PORCAS DE RODAS LIGEIOS

- Material em aço cromo-vanádio
- Concebido para rápida remoção das porcas



- Acabamento duplo

ARTIGO N.º	TAMANHO (mm)	C (mm)		PREÇO
DUPLA				
AEAL1616	17 x 19 x 21mm x 1/2" Dr.	400	5	24,50€

CHAVE DE CRUZ PARA PORCAS DE RODAS PESADOS

- Chave de cruz para porcas de rodas pesados
- Material em aço cromo-vanádio com tratamento térmico
- Concebido para rápida remoção das porcas
- Chave de cruz para porcas de rodas pesados. Para carrinhas e camiões
- Flange porcas sextavadas 24, 27 e 32mm, e ponta quadrada 3/4"



- Acabamento acetinado

ARTIGO N.º	TAMANHO (mm)	C (mm)		PREÇO
ACETINADO				
AEAL2401	24 x 27 x 32mm x 3/4" Dr.	700	5	96,00€

CHAVE DE CRUZ PARA PORCAS DE RODAS LIGEIOS DOBRÁVEL

- Material em aço cromo-vanádio



- Acabamento espelhado

ARTIGO N.º	TAMANHO (mm)	C (mm)		PREÇO
ESPELHADO				
AEAQ2214	17 x 19 x 21 x 22	350	4	29,00€

CHAVE RODAS DUPLA PARA PESADOS

- Material em aço cromo-vanádio
- Travessão amovível
- 6 pontas

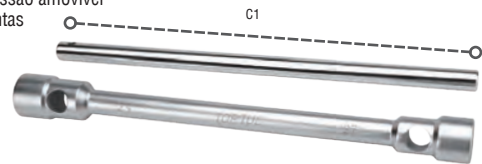

- Acabamento cromado acetinado

ARTIGO N.º	TAMANHO (mm)	TAMANHO DA BARRA (Dia. x L1)	C1 (mm)		PREÇO
ACETINADO					
CTIA2427	24 x 27	Ø3/4" x 16"	406	2	49,00€
CTIA2730	27 x 30	Ø3/4" x 16"	406	2	52,00€
CTIA2732	27 x 32	Ø3/4" x 16"	406	2	53,00€
CTIA3032	30 x 32	Ø3/4" x 16"	406	2	54,00€
CTIA3233	32 x 33	Ø3/4" x 16"	406	2	58,00€
CTIA3238	32 x 38	Ø3/4" x 16"	406	2	59,00€

CHAVE RODAS DUPLA PARA PESADOS

- Material em aço cromo-vanádio
- Travessão amovível

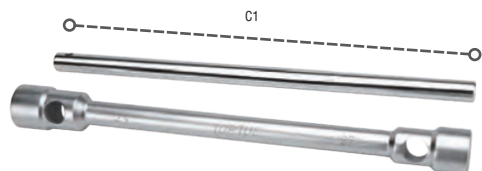

- PORCAS QUADRADAS

ARTIGO N.º	TAMANHO (mm)	TAMANHO DA BARRA (Dia. x L1)	C1 (mm)		PREÇO
ACETINADO					
CTIB3517	○ 35 x ○ 17 Sq.	Ø1" x 16"	330	2	69,00€
CTIB3821	○ 38 x ○ 21 Sq.	Ø1" x 16"	430	2	79,00€
CTIB4121	○ 41 x ○ 21 Sq.	Ø1" x 16"	430	2	109,00€



CHAVES CROWFOOT "PATA DE GALO" 3/8" 6PT

- Forjado em liga de aço cromo-molibdênio
- Utilização em locais de difícil acesso
- Cromado para máxima durabilidade e resistência à corrosão
- Ideal para uso em acessórios suaves de alumínio, cobre e latão
- Acabamento cromado acetinado

CR-MO

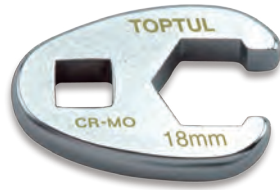

ARTIGO N.º	TAMANHO (mm)	C (mm)		PREÇO
ACETINADO				
AEAV1210	10	36	40	4,20€
AEAV1211	11	38	40	4,50€
AEAV1212	12	38	40	4,50€
AEAV1213	13	43	30	5,00€
AEAV1214	14	43	30	5,00€
AEAV1215	15	44	30	5,50€
AEAV1216	16	44	30	5,50€
AEAV1217	17	48	30	6,00€
AEAV1218	18	48	30	6,00€
AEAV1219	19	49	30	6,50€

JOGO DE CHAVES CROWFOOT "PATA DE GALO" 3/8" 6PT

10 PÇS

Acabamento Cromado Acetinado



- Forjado em liga de aço cromo-molibdênio
- Utilização em locais de difícil acesso
- Cromado para máxima durabilidade e resistência à corrosão
- Ideal para uso em acessórios suaves de alumínio, cobre e latão

ARTIGO N.º **GAAR1001** 49,00€

CONTEÚDO 10 (JOGO)

10 AEA1210~1219 - 10, 11, 12, 13, 14, 15, 16, 17, 18, 19mm

CHAVES PARA PARAFUSOS ANTI-DESLIZANTE SEXTAVADA

- Lâmina redonda em liga de aço S2 profissional
- Ponta magnética preta endurecida de elevada performance
- Punho anti-deslizante de material PP+TPR

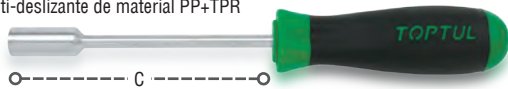

TIPO	ARTIGO N.º	TAMANHO (mm)	C1 (mm)	C (mm)		PREÇO
	FGAB0413	4	125	230	10	7,00€
	FGAB0513	5	125	230	10	7,00€
	FGAB0613	6	125	230	10	7,00€
	FGAB0713	7	125	230	10	7,00€
	FGAB0813	8	125	240	10	8,00€
	FGAB0913	9	125	240	10	8,00€
	FGAB1013	10	125	240	10	8,00€
	FGAB1113	11	125	250	10	8,50€
	FGAB1213	12	125	250	10	8,50€
	FGAB1313	13	125	250	10	8,50€

CHAVES DE CAIXA DE PUNHO

- Material de Aço Cromo Vanádio
- SOCKET 6PT
- Acabamento cromado acetinado

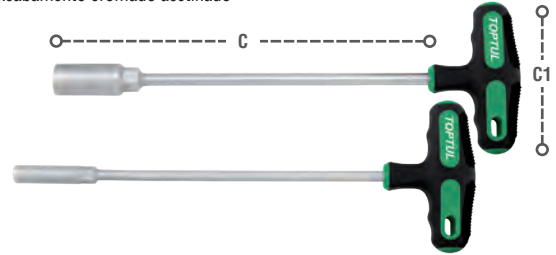

TIPO	ARTIGO N.º	TAMANHO (mm)	C1 (mm)	C (mm)		PREÇO
	CTJA0523	5	95	230	5	11,00€
	CTJA0623	6	95	230	5	11,00€
	CTJA0723	7	95	230	5	11,00€
	CTJA0823	8	95	230	5	11,00€
	CTJA0923	9	95	230	5	11,00€
	CTJA1023	10	95	230	5	11,50€
	CTJA1123	11	95	230	5	11,50€
	CTJA1223	12	95	230	5	11,50€
	CTJA1323	13	95	230	5	12,00€
	CTJA1423	14	95	230	5	12,00€

JOGO CHAVES CAIXA DE PUNHO

8 PÇS

Aço Cromo-Vanádio



ARTIGO N.º **GZC0802** 99,00€

CONTEÚDO 5 (JOGO)

8 CTJA0723-CTJA1423 - Chaves caixa de punho - 7, 8, 9, 10, 11, 12, 13, 14mm

CAIXA PLÁSTICA: C373 x L289 x A56 (mm)

MINI CHAVE EM T DE 3 VIAS

- Material em aço cromo-vanádio
- Concebido para rápida remoção das porcas



- Acabamento espelhado

ARTIGO N.º	TAMANHO (mm)	C1 (mm)	C (mm)		PREÇO
ESPELHADO					
CTMA0810	8x10x12	135	145	30	9,50€

CHAVES DE APERTO E CHAVES DINAMOMÉTRICAS

CHAVE DINAMOMÉTRICA DIGITAL

- Precisão torque: CW $\pm 1\%$ & CCW $\pm 1.5\%$ tolerância do valor da escala • Precisão de leitura de um mínimo de 5.000 ciclos de aperto
- Modo de operação: Modo pico (deteção valor pico) / Modo track (apresentação contínua) • Unidade seleção torque: Nm, Ft-Lb, In-Lb, Kg-m
- Luzes e sinal sonoro quando atinge torque • Indicador bateria baixa (desliga automaticamente passados 65 segundos) • 3 posições, 32 dentes: sentido horário / fixo / sentido anti-horário • Design ergonômico • Testado e certificado em acordo com DIN EN ISO 6789, BS EN 26789



CARACTERÍSTICAS

Precisão Torque	CW $\pm 1\%$ / CCW $\pm 1.5\%$
Memória	10 leituras
Unidade seleção torque	Nm, Ft-Lb, In-Lb, Kg-m
Resolução display	0.1 Nm, 0.1 Ft-Lb, 1 In-Lb, 0.01 Kg-m
Modo de operação	Modo pico / Modo track
Dentes	32 dentes precisão
Mecanismo	Sentido horário / fixo / sentido anti-horário
Temperatura trabalho	-15°C ~ 55°C
Temperatura de armazenamento	-40°C ~ 85°C
Humidade	0 ~ 90%
Bateria	1.5V AA x 3PCS
Duração bateria	200 horas
Desliga automaticamente em	65 segundos

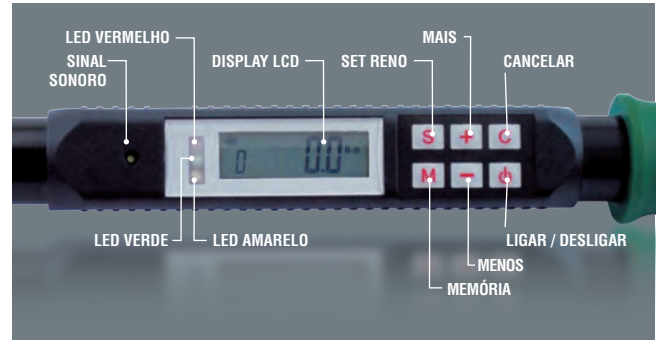

ARTIGO N.º	DRIVE	GAMA TORQUE				C (mm)	C	PREÇO
		(Nm)	(Ft-Lb)	(In-Lb)	(kg-m)			
DT-030N	1/4"	3-30	2.21-22.13	26.5-265.5	0.30-3.05	359	12	290,00€
	KIT REPARAÇÃO	DT-030NKR						18,00€
DT-100N	3/8"	10-100	7.3-73.7	88-885	1.02-10.20	440	12	369,00€
	KIT REPARAÇÃO	DT-100NKR						21,00€
DT-200N	1/2"	20-200	14.7-147.5	176-1769	2.03-20.38	530	6	389,00€
	KIT REPARAÇÃO	DT-200NKR						29,00€

CHAVE DINAMOMÉTRICA DIGITAL, EXTRA CURTA, DUPLO SENTIDO

- Precisão torque: CW $\pm 2\%$ e CCW $\pm 3\%$ tolerância do valor de escala • Modo operação: modo pico (deteção valor pico) / modo track (apresentação contínua)
- Unidade seleção torque : Nm, Ft-Lb, In-Lb, Kg-cm • Memória: 50 leituras • Display com 6 luzes de advertência e sinal sonoro quando atingido o torque pré-selecionado
- Indicador bateria baixo e função automática (desliga automaticamente passado 5 minutos) • 2 posições, 48 dentes, aperto à direita e à esquerda.
- Design ergonômico e extra curto • Testado e certificado em acordo com as normas: DIN EN ISO 6789, BS EN 26789, ASMEB107.28

CARACTERÍSTICAS

Precisão Torque	CW $\pm 2\%$ / CCW $\pm 3\%$
Capacidade memória	50 Leituras
Unidade seleção torque	Nm, Ft-Lb, In-Lb, Kg-cm
Resolução display	0.1 Nm, 0.1 Ft-Lb, 1 In-Lb, 0.01 Kg-m, 1Kg
Modo de operação	Modo pico / Modo track
Mecanismo interno	48 Dentes
Mecanismo bloqueio	Esquerda / Direita
Temperatura trabalho	-10°C - 60°C
Temperatura armazenamento	20°C - 70°C
Humidade	0-90%
Bateria	1.5V AAA x 2 pcs
Duração Bateria	48 horas
Desliga automaticamente	5 minutos (quando parada)



DT-030S2



DT-085S3



DT-135S4

ARTIGO N.º	DRIVE	GAMA TORQUE				C (mm)	C	PREÇO
		(Nm)	(Ft-Lb)	(In-Lb)	(kg-m)			
DT-030S2	1/4"	1.5-30	1.11-22.12	13.3-265.5	15.3-306.1	221	12	385,00€
	KIT REPARAÇÃO	DT-030S2KR						29,00€
DT-085S3	3/8"	4.2-85	3.1-62.7	37-752	43-867	271	12	398,00€
	KIT REPARAÇÃO	DT-085S3KR						32,00€
DT-135S4	1/2"	6.8-135	5.0-99.5	60-1195	69-1378	380	6	420,00€
	KIT REPARAÇÃO	DT-135S4KR						35,00€



TOPTUL®

CHAVES DINAMOMÉTRICA INTERMUTÁVEIS DIGITAL

TORQUE + ANGULAR DUPLO SENTIDO



CHAVE DINAMOMÉTRICA INTERMUTÁVEIS DIGITAL, TORQUE + ANGULAR “DUPLO SENTIDO”

- Precisão de torque: CW \pm 2% e CCW \pm 3% de tolerância do valor de escala definido
- Precisão do ângulo: \pm 2° (rotação de 90° a uma velocidade de 30° / seg)
- Modo de operação: modo de retenção de pico (detecção de valor de pico) / modo de rastreamento (exibição contínua)
- Seleção da Unidade: Nm, Ft-Lb, In-Lb, Kg-cm e grau
- Faixa de ângulo de rotação: até 999°
- Memória de armazenamento: 50 leituras
- Luzes de 12 vias e buzzer quando o valor de torque é atingido
- Indicador de bateria fraca e desligamento automático (após 2 minutos)
- 2 posições, mecanismo de catraca de 52 dentes: Dianteiro / reverso
- Pega de aperto suave bi-componente ergonomicamente projetada
- Testado e certificado de acordo com DIN EN ISO 6789, BS EN 26789, ASME B107.28

CARACTERÍSTICAS

Precisão do torque	CW \pm 2%/ CCW \pm 3 %
Precisão do ângulo	\pm 2° (rotação 90° à velocidade de 30°/sec)
Memória de armazenamento	50 Readings
Seleção de unidades	Nm, Ft-Lb, In-Lb, Kg-cm, graus
Modo operacional	Modo Pico/ Modo Track
Tamanho da Cabeça (W x H)	9 x 12mm - DT-030A2 & DT-135A3 14 x 18mm - DT-200A4 & DT-340A4
Tipo de cabeça	Inserto de catraca com cabeça redonda
Dente de engrenagem	52 dentes
Mecanismo de catraca	Sentido horário / anti-horário
Temperatura de trabalho	-10°C-60°C
Temperatura de armazenamento	-20°C-70°C
Desliga automaticamente	2 Minutos (quando não estiver em uso) parado
Bateria / Vida Útil	1,5V AA x 2pcs/ 110h/



ARTIGO N.º	TAMANHO DA CABEÇA (mm)	GAMA TORQUE				C (mm)	DRIVE	📦	PREÇO
		(Nm)	(Ft-Lb)	(In-Lb)	(kg-m)				
DT-030A2	9 x 12	1.5-30	1.11-22.12	13.3-265.5	15.3-306.1	390	1/4"	6	590,00€
🔧	KIT REPARAÇÃO	DT-030A2KR							29,00€
DT-135A3	9 x 12	6.8-135	5.0-99.5	60-1195	69-1378	410	3/8"	6	620,00€
🔧	KIT REPARAÇÃO	DT-135A3KR							30,00€
DT-200A4	14 x 18	10-200	7.4-147.5	88-1770	102-2041	520	1/2"	6	690,00€
🔧	KIT REPARAÇÃO	DT-200A4KR							36,00€



CHAVES DE APERTO E CHAVES DINAMOMÉTRICAS

ADAPTADOR DIGITAL TORQUE / ANGULAR

- Precisão torque: CW \pm 3% e CCW \pm 4% tolerância do valor de escala
- Precisão angular: \pm 2% (rotação 90° à velocidade 30°/seg)
- Modo operação: modo pico (deteção valor pico) / modo track (apresentação contínua)
- Unidade seleção : Nm, Ft-Lb, In-Lb, Kg-cm, graus
- Memória: 50 leituras
- Display com 12 luzes de advertência e sinal sonoro quando atingido o torque pré-selecionado
- Indicador bateria baixo e função automática (desliga automaticamente passado 2 minutos)
- Testado e certificado em acordo com as normas: DIN EN ISO 6789, BS EN 26789, ASMEB107.28



CARACTERÍSTICAS

Precisão torque	CW \pm 3% / CCW \pm 4%
Precisão angular	\pm 2% (rotação 90° à velocidade 30°/seg.)
Capacidade memória	50 leituras
Unidade seleção	Nm, Ft-Lb, In-Lb, Kg-cm, Graus
Modo operação	Modo Pico / Modo Track
Temperatura trabalho	-10°C a 60°C
Temperatura armazenamento	20°C a 70°C
Humidade	0-90%
Bateria	1.5V AAA x 2 pcs
Duração bateria	24 horas
Desliga automaticamente	2 minutos (quando parada)



ARTIGO N.º	DRIVE	GAMA TORQUE				C (mm)	C	PREÇO
		(Nm)	(Ft-Lb)	(In-Lb)	(kg-m)			
DTA-135A	1/2"	6.8-135	5.0-99.5	60-1195	69-1378	80	18	320,00€
DTA-200A	1/2"	10-200	7.4-147.5	88-1770	102-2041	80	18	325,00€
DTA-340A	1/2"	17-340	12.5-250.7	150-3009	173-3469	80	18	335,00€

ADAPTADOR DIGITAL ANGULAR

- Precisão angular: \pm 2% (rotação 90° à velocidade 30°/seg)
- Unidade medida : graus
- Resolução: 0.1°
- Amplitude angular: 1-360°
- Pré regulação possível de 9 valores
- Memória: 50 valores
- Operação à direita e esquerda
- Display com 6 luzes de advertência e sinal sonoro quando atingido o ângulo pré-selecionado
- Indicador bateria baixo e função automática (desliga automaticamente passado 2 minutos)



CARACTERÍSTICAS

Precisão angular	\pm 2% (rotação 90° à velocidade 30°/seg.)
Precisão do torque	CW \pm 2% / CCW \pm 3%
Gama display	0° - 999°
Resolução	0.1°
Pré regulação	9 valores ângulo
Amplitude angular	1° - 360°
Capacidade memória	50 valores
Temperatura trabalho	-10°C a 60°C
Temperatura armazenamento	20°C a 70°C
Humidade	0-90%
Bateria	1.5V AAA x 2 pcs
Duração bateria	48 horas
Desliga automaticamente	2 minutos (quando parada)



ARTIGO N.º	GAMA DE ROTAÇÃO	RESOLUÇÃO	C (mm)	C	PREÇO
DTD-360A	1°-360°	0.1°	41	18	179,00€

ADAPTADOR DIGITAL TORQUE

- Precisão torque: CW $\pm 2\%$ e CCW $\pm 2\%$ tolerância do valor da escala • Precisão de leitura de um mínimo de 5.000 ciclos de aperto.
- Modo operação: modo pico (detecção valor pico)/Modo track (apresentação contínua) • Unidade seleção torque: Nm, Ft-Lb, In-Lb, Kg-m, Kg-a
- Memória 10 leituras • Indicador de bateria fraca (desliga automaticamente passado 3 minutos) • Ecrã LCD grande para melhor leitura
- Testado e certificado em acordo com DIN EN ISO 6789, BS EN 26789 • Luzes e sinal sonoro quando atinge torque pré-selecionado

DESIGN MECANISMO ROTATIVO 240° PARA MELHOR VISUALIZAÇÃO DO DISPLAY

CARACTERÍSTICAS

Precisão do torque	CW $\pm 2\%$ / CCW $\pm 2\%$
Memória	10 Leituras
Unidade seleção torque	Nm, Ft-Lb, In-Lb, Kg-m
Resolução display	0.1 Nm, 0.1 Ft-Lb, 1 In-Lb, 0.01 Kg-m, 1Kg
Modo de operação	Modo pico / Modo track
Temperatura trabalho	-10°C-60°C
Temperatura de armazenamento	-20°C-70°C
Humidade	0-90%
Bateria	3V CR2032 x 1PÇS
Duração bateria	50 Horas
Desliga automaticamente em	3 Minutos



ARTIGO N.º	DRIVE	GAMA TORQUE				C (mm)	C	PREÇO
		(Nm)	(Ft-Lb)	(In-Lb)	(kg-m)			
DTA-030N	1/4"	6-30	4.4-22.1	53-265	0.61-3.06	61-306	75	85,00€
DTA-135N	3/8"	27-135	19.9-99.6	238-1194	2.75-13.77	275-1377	75	85,00€
DTA-200N	1/2"	40-200	29.5-147.6	354-1770	4.08-20.4	75	48	85,00€

CHAVE DINAMOMÉTRICA INTERMUTÁVEL



ARTIGO N.º	TAMANHO	DRIVE	CAPACIDADE	C (mm)	C	PREÇO
ANAH0303	9x12	3/4"	6-30 Nm	280	10	91,00€
ANAH0108	14x18	1"	10-80 Nm	360	10	98,00€
ANAH0121	14x18	1"	40-210 Nm	509	10	120,00€

CHAVE DINAMOMÉTRICA INTERMUTÁVEL

- Precisão de torque $\pm 4\%$ CW e $\pm 4\%$ CCW
- Testado e certificado de acordo com DIN EN ISO 6789, ASME B107.300 (ASME B107.14)



ARTIGO N.º	TAMANHO	DRIVE	CAPACIDADE	C (mm)	C	PREÇO
ANAP0160	14x18	3/4"	100-600 Nm	986	2	690,00€
ANAP0180	14x18	1"	150-800 Nm	1172	2	820,00€
ANAP01A0	14x18	1"	200-1000 Nm	1172	2	940,00€

CHAVE DINAMOMÉTRICA INTERMUTÁVEL (WINDOW DISPLAY)



ARTIGO N.º	TAMANHO	DRIVE	CAPACIDADE	C (mm)	C	PREÇO
ANAJ0130	14x18	1"	60-300 Nm	575	5	195,00€

CHAVE INTERMUTÁVEL ROQUETE



CR-MO

- 24 Dentes

ARTIGO N.º	TAMANHO	DRIVE	C (mm)	C	PREÇO
ANAL0412	9x12	3/8"	56	25	26,00€
ANAL0216	14x18	1/2"	78	10	28,00€
ANAL0116	14x18	1/2"	94	10	31,00€

JOGO DE CHAVES DINAMOMÉTRICAS INTERMUTÁVEL 1/2"

11 PÇS

Acabamento Acetinado



ARTIGO N.º GAA11101 285,00€

CONTEÚDO 10 (JOGO)

- 1 ANAH0121 - Chaves Intermutável - Dinamométrica 14x18mm (40-210 Nm)
- 1 ANAL0116 - Chaves Intermutável Roquete 1/2"
- 1 ANAK0113-0130 - Chaves Intermutável Bocas - 13, 14, 15, 17, 19, 22, 24, 27, 30mm

CAIXA PLÁSTICA: C545 x L146 x A55 (mm)

CHAVES DE APERTO E CHAVES DINAMOMÉTRICAS

CHAVE INTERMUTÁVEL BOCA



CR-V

ARTIGO N.º	TAMANHO CABEÇA	TAMANHO	C (mm)		PREÇO
ANAK0307	9x12	7	37	25	14,00€
ANAK0308	9x12	8	37	25	14,00€
ANAK0309	9x12	9	39	25	14,00€
ANAK0310	9x12	10	39	25	14,00€
ANAK0311	9x12	11	40	25	14,00€
ANAK0312	9x12	12	40	25	14,00€
ANAK0313	9x12	13	42	25	14,00€
ANAK0314	9x12	14	42	25	14,00€
ANAK0315	9x12	15	42	20	15,00€
ANAK0316	9x12	16	43	20	15,00€
ANAK0317	9x12	17	43	20	15,00€
ANAK0318	9x12	18	46	20	15,00€
ANAK0319	9x12	19	46	25	16,00€
ANAK0113	14x18	13	63	20	16,00€
ANAK0114	14x18	14	63	20	16,00€
ANAK0115	14x18	15	64	20	16,00€
ANAK0116	14x18	16	64	20	16,00€
ANAK0117	14x18	17	64	20	16,00€
ANAK0118	14x18	18	65	20	16,00€
ANAK0119	14x18	19	65	20	16,00€
ANAK0121	14x18	21	66	10	16,50€
ANAK0122	14x18	22	66	10	16,50€
ANAK0124	14x18	24	67	10	17,00€
ANAK0126	14x18	26	70	10	17,00€
ANAK0127	14x18	27	70	10	17,00€
ANAK0130	14x18	30	74	10	17,00€
ANAK0132	14x18	32	77	10	17,00€
ANAK0134	14x18	34	82	10	19,00€
ANAK0136	14x18	36	82	5	19,00€
ANAK0138	14x18	38	82	10	19,00€
ANAK0141	14x18	41	83	5	20,00€
ANAK0146	14x18	46	86	5	20,00€
ANAK0148	14x18	48	97	5	115,00€
ANAK0150	14x18	50	97	5	120,00€
ANAK0155	14x18	55	97	5	165,00€



Os acessórios intermutáveis são submetidos quando do disparo da chave a impactos violentos que podem provocar a sua ruptura após um determinado número de disparos. PARA MAIS INFORMAÇÕES, CONTACTE-NOS.

JOGO DE CHAVES DINAMOMÉTRICAS INTERMUTÁVEL 1/2"

8
PÇS

Acabamento Acetinado



ARTIGO N.º **GAAI0801** 215,00€

CONTEÚDO 6 (JOGO)

- 1 ANAH0108 - Chaves Intermutável Dinamométrica - 14x18mm (10-80Nm)
- 1 ANAL0216 - Chaves Intermutável Roquete 1/2"
- 6 ANAK0117-0129 - Chaves Intermutável Bocas - 17, 22, 24, 26, 27, 29 mm

MALA PLÁSTICA: C420 x L210 x A55 (mm)

CHAVE INTERMUTÁVEL LUNETA



CR-V

ARTIGO N.º	TAMANHO CABEÇA	TAMANHO	C (mm)		PREÇO
ANAR0307	9x12	7	42	20	15,00€
ANAR0308	9x12	8	42	20	15,00€
ANAR0309	9x12	9	44	20	15,00€
ANAR0310	9x12	10	45	20	15,00€
ANAR0311	9x12	11	45	20	15,00€
ANAR0312	9x12	12	46	20	15,00€
ANAR0313	9x12	13	49	20	15,00€
ANAR0314	9x12	14	50	20	16,00€
ANAR0113	14x18	13	70	20	17,00€
ANAR0114	14x18	14	70	20	17,00€
ANAR0115	14x18	15	70	20	17,50€
ANAR0116	14x18	16	73	20	17,50€
ANAR0117	14x18	17	73	20	18,00€
ANAR0119	14x18	19	75	15	18,00€
ANAR0122	14x18	22	77	10	18,00€
ANAR0124	14x18	24	78	10	18,00€
ANAR0126	14x18	26	78	10	18,50€
ANAR0127	14x18	27	82	10	19,00€
ANAR0129	14x18	29	85	10	19,00€
ANAR0130	14x18	30	87	10	19,00€
ANAR0132	14x18	32	87	10	21,00€
ANAR0134	14x18	34	82	10	37,00€
ANAR0136	14x18	36	82	10	39,00€
ANAR0141	14x18	41	85	10	41,00€

JOGO DE CHAVES DINAMOMÉTRICAS INTERMUTÁVEL 3/8"

10
PÇS

Acabamento Acetinado



ARTIGO N.º **GAAI1001** 205,00€

CONTEÚDO 10 (JOGO)

- 1 ANAH0303 - Chaves Intermutável Dinamométrica - 9x12mm (6-30Nm)
- 1 ANAL0412 - Chaves Intermutável Roquete 3/8"
- 1 ANAK0307-0314 - Chaves Intermutável Bocas - 7, 8, 9, 10, 11, 12, 13, 14mm

CAIXA PLÁSTICA: C360 x L140 x A64 (mm)



PUNHO DINAMOMÉTRICO 1/4"

- Design ergonômico, punho anti-deslizamento tolerância $\pm 6\%$
- fornecido com teste certificação de acordo com DIN ISO 506789



CHAVE DINAMOMÉTRICA (WINDOW DISPLAY)

USO INTENSIVO



- Roquete reversível • Números largos para melhor leitura
- Display Fácil leitura • Tolerância $\pm 3\%$ • Esta chave é apropriada para um uso diário intensivo • 45 Dentes

ARTIGO N.º	DRIVE	CAPACIDADE	ESCALA FINA		PREÇO
ANCD081B	1/4"	10-120 cNm	1cNm	24	155,00€
ANCD0806	1/4"	1-6 Nm	0.1Nm	24	165,00€

PUNHO DINAMOMÉTRICO 1/4"

- Graduação em escala de micrômetro: 0,1 Nm
- Precisão de atuação: $\pm 6\%$ de tolerância do valor de escala definido
- Certificado de teste de acordo com a norma nacional DIN EN ISO 6789
- Tamanho extra-pequeno / topo 1/4" para utilização cabo T Corrediço

2 PÇS



ARTIGO N.º	GCAI0202	135,00€
------------	----------	---------

CONTEÚDO		30 (JOGO)
----------	--	-----------

GCAI0202	ANBD0808 Punho Dinamométrico 1/4", 1,5-8 Nm, L = 162mm)
	CTCK0811 (Cabo T Corrediço de 1/4", L = 115mm)

MALA PLÁSTICO: C200x L68 x A57(mm)

CHAVE DINAMOMÉTRICA (LINHA MECÂNICA)

- Mecanismo reversível de 24 dentes
- Projetado para medir torque somente no sentido horário
- Escala dupla fácil de ler em Nm e Ft-Lb
- Ajuste rápido e fácil do torque desejado
- Tolerância de precisão de torque $\pm 4\%$ CW
- Testado e certificado de acordo com DIN EN ISO 6789

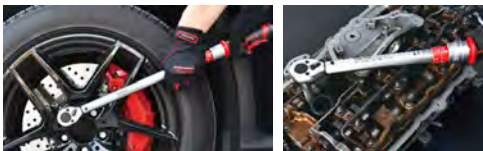

ARTIGO N.º	GAMA DE ROTAÇÃO	RESOLUÇÃO	C (mm)		PREÇO
ANBV0803	1/4"	5-25 Nm	295	25	105,00€
ANBV1206	3/8"	10-60 Nm	340	12	114,00€
ANBV1211	3/8"	20-110 Nm	375	12	119,00€
ANBV1621	1/2"	40-210 Nm	525	12	129,00€
ANBV1635	1/2"	70-350 Nm	580	12	149,00€
ANBV2480	3/4"	150-800 Nm	1090	2	595,00€
ANBV32A0	1"	200-1000 Nm	1095	2	750,00€

Kits de reparação disponíveis



CHAVES DE APERTO E CHAVES DINAMOMÉTRICAS

CHAVE DINAMOMÉTRICA - LINHA BÁSICA

- CR-V/CR-MO Cabeça roquete aço • Roquete reversível
- Impulso único para bloquear/puxar para destravar • Design ergonómico, punho anti-deslizante • Tolerância $\pm 4\%$ • 24 Dentes



ARTIGO N.º	DRIVE	CAPACIDADE	C (mm)		PREÇO
ANAF0803	1/4"	6-30Nm	350	20	98,00€
	KIT REPARAÇÃO		ANAF0803KR		11,00€
ANAF1211	3/8"	19-110Nm	385	12	114,00€
	KIT REPARAÇÃO		ANAF1211KR		12,00€
ANAF1621	1/2"	40-210Nm	535	10	125,00€
	KIT REPARAÇÃO		ANAF1621KR		18,00€
ANAF1635	1/2"	70-350Nm	645	6	145,00€
	KIT REPARAÇÃO		ANAF1635KR		24,00€
ANAA2470	3/4"	140-700Nm	1092	4	560,00€
	KIT REPARAÇÃO		ANAF2470KR		75,00€
ANAA3298	1"	140-980Nm	1230	2	720,00€
	KIT REPARAÇÃO		ANAA3298KR		120,00€

CHAVE DINAMOMÉTRICA - ALUMÍNIO



- Fabricada em liga de alumínio leve e robusta • O mecanismo multi-alavanca exclusivo garante um torque preciso e independente do comprimento.
- A saída de torque é a mesma em diferentes posições de aperto durante a aplicação de fixação • Fornecido com extensão para minimizar o esforço do operador quando um torque mais alto é necessário
- Precisão de torque $\pm 3\%$ • Testado e certificado de acordo com DIN EN ISO 6789, ASME B107.300 (ASME B107.14)



• Perfeita Leitura da escala



• Bloqueio fácil e design ajustável

ARTIGO N.º	DRIVE	CAPACIDADE	C (mm)	COM UTILIZAÇÃO EXTENSÃO (mm)		PREÇO
ANAQ32B0	1"	750-2000Nm	950	2350	1	3.220,00€
ANAQ48C0	1-1/2"	1500-3000Nm	1050	2820	1	3.655,00€

ROQUETE DESMULTIPLICADOR

- Liga aço resistente aos choques



ARTIGO N.º	TAMANHO (CAPACIDADE)		PREÇO
ANAE1624	1/2"(F)x3/4"(M) -Entrada (Máx) - 500Nm/365Ft-LB Saída (Máx) - 1500Nm/1100Ft-LB	1	390,00€
ANAE2432	3/4"(F)x1"(M) Entrada (Máx) - 1000Nm/730Ft-LB Saída (Máx) - 3000Nm/2200Ft-LB	1	420,00€

CHAVE DINAMOMÉTRICA (WINDOW DISPLAY)



USO INTENSIVO

- Cabeça roquete em aço cromado-vanádio
- Empurrar para bloquear e puxar para desbloquear
- Dígitos grandes para exacta e fácil leitura
- Design ergonómico com punho anti-derrapante



• ANAU2475

• ANAU32A0

DRIVE	ARTIGO N.º ACETINADO	CAPACIDADE	C (mm)		PREÇO
1/4"	ANAU0803	5-25 Nm	323	6	129,00€
	KIT REPARAÇÃO		ANAU0803KR		15,00€
3/8"	ANAU1210	20-100 Nm	400	6	146,00€
	KIT REPARAÇÃO		ANAU1210KR		16,00€
1/2"	ANAU1620	40-200 Nm	517	6	160,00€
	KIT REPARAÇÃO		ANAU1620KR		17,00€
1/2"	ANAU1634	60-340 Nm	622	4	195,00€
	KIT REPARAÇÃO		ANAU1634KR		18,00€
3/4"	ANAU2475	150-750 Nm	1210	2	560,00€
	KIT REPARAÇÃO		ANAU2475KR		90,00€
1"	ANAU32A0	200-1000 Nm	1500	2	820,00€
	KIT REPARAÇÃO		ANAU32A0KR		120,00€



JOGO ROQUETE DESMULTIPLICADOR

5 PÇS

Acabamento Acetinado



Rácio dente - 1:4 Rácio torque - 1:3.3

ARTIGO N.º ANBE2432 650,00€

CONTEÚDO 2 (JOGO)

- 1 Roquete desmultiplicador 3/4" (F) x 1 (M) - Entrada (Máx.): 758Nm / 560Ft-Lb - Saída (Máx.): 2500Nm / 1845Ft-Lb
- 1 Braço
- 1 Adaptador segurança
- 1 Braço 90°
- 1 Braço apoio 90°

MALA PLÁSTICA: C400x L260 x A110 (mm)

JOGO MULTIPLICADOR DE BINÁRIO

• Fabricado em aço cromo-molibdênio • Alta eficiência • Rácio dentes 1:12.8 • Rácio torque 1:10 • Tolerância ± 6% • Diâmetro reduzido para acesso a espaços reduzidos • Aplicações: Indústria, construção, oficinas automóveis e camiões, agricultura, pontes, aviação e caminhos-de-ferro, construção de naval, refinarias, etc.



ARTIGO N.º ANCE1624 485,00€

CONTEÚDO 1 (JOGO)

- 1 Entrada/Saída 1/2" x 3/4" (M) - Entrada (MAX.) - 150Nm / 110 Ft-Lb - Saída (MAX.) < 1500Nm / 1100 Ft-Lb
- 1 Adaptador de Segurança

CAIXA PLÁSTICA: C355 x L165 x A83 (mm)

JOGO MULTIPLICADOR DE BINÁRIO

• Fabricado em aço cromo-molibdênio • Rácio dentes 1:12.8 Rácio torque 1:10 • Tolerância ± 6% • Diâmetro reduzido para acesso a espaços reduzidos • Dispositivo anti folga pode impedir força inversa acidental durante a operação • Aplicações: Indústria, construção, oficinas automóveis e camiões, agricultura, pontes, aviação e caminhos-de-ferro, construção de naval, refinarias



ARTIGO N.º ANCE1648 1.490,00€

CONTEÚDO 2 (JOGO)

- 1 Entrada e Saída 1/2" (F) x 1-1/2" (M) - **Entrada (MAX.):** 400Nm / 290Ft-Lb - **Saída (MAX.):** 4000Nm / 2900Ft-Lb
- 1 Adaptador de Segurança
- 1 Suporte
- 1 Parafuso
- 1 Adaptador \odot 1-1/2" (F) x \blacksquare 1" (M)

MALA PLÁSTICA: C355 x L165 x A83 (mm)

JOGO INDUSTRIAL MULTIPLICADOR BINÁRIO

• Fabricado em aço cromo-molibdênio • Adaptador adicional quebra longe para prevenir danos diretos ao desmultiplicador em caso de sobrecarga • Dispositivo especial anti-folga pode impedir força inversa acidental durante a operação • Rácio dente - 1:5.5 Rácio torque 1:4.8 • Tolerância ±5% • Aplicações: Indústria, construção, oficinas automóveis e camiões, agricultura, pontes, aviação e caminhos-de-ferro, construção de naval, refinarias • Adaptador protege e previne danos diretos ao desmultiplicador em caso de sobrecarga.



ARTIGO N.º ANDE2448 1.980,00€

CONTEÚDO 1 (JOGO)

- 1 Roquete Desmultiplicador 3/4" (F) x 1-1/2" (M) - **Entrada (MAX.)** 938 Nm / 691Ft-Lb - **Saída (MAX.):** 4500Nm / 3320Ft-Lb
- 1 Adaptador de Segurança

CAIXA PLÁSTICA: C450 x L225 x A160 (mm)

CHAVES DE APERTO E CHAVES DINAMOMÉTRICAS

JOGO MULTIPLICADOR TORQUE 1" (3260 NM)

- Ferramenta projetada especificamente para remover e instalar porcas de roda para veículos pesados • Conjuntos de engrenagens planetárias de alta eficiência alcançam alto torque de saída a partir de baixo torque de entrada
- Relação: 1:56 • Torque máximo de saída: 3200 Nm



ARTIGO N.º ANEE3232 149,00€

CONTEÚDO 2 (JOGO)

- 1 Multiplicador Torque 1" (M) x 1" (M) Output (Max.): 3200Nm
- 1 Extensão
- 1 Manivela

CAIXA PLÁSTICA: C450 x L225 x A160 (mm)

VERIFICADOR DE TORQUE DIGITAL

- Precisão de leitura de torque: precisão de $\pm 1\%$ ou ± 3 dígitos • Modo de operação: modo de retenção de pico / modo de pista / primeiro modo de pico • Possibilidade de inserir a configuração do torque desejado e a configuração da percentagem de tolerância • Campainha e indicador de luzes LED para o alarme de torque desejado
- Grande display LCD para leitura clara dos valores • Verificador de torque fornecido com o certificado de calibração DIN EN ISO 6789 • Possibilidade de ligação a PC através de cabo USB



CARACTERÍSTICAS

Precisão do torque	Precisão de $\pm 1\%$ ou ± 3 dígitos
Modo operacional	Modo de Retenção de Pico / Modo de Rastreio / Primeiro Modo de Pico
Unidades de medida	Nm, Ft-Lb, In-Lb, Kg-cm
Mecanismo de Operação	Somente no sentido horário
Temperatura trabalho	-10°C - 60°C
Temperatura armazenamento	-20 °C ~ + 70 °C
Humidade	Até 90% sem condensação
Fonte de Energia	AC 100-240V na entrada 50-60Hz, Saída DC 12V 1A
Emissor de luz brilhante	6 LEDs
Dimensão	162(C) x 144(P) x 91(A)

ARTIGO N.º	DRIVE	GAMA TORQUE				PREÇO
		(Nm)	(Ft-Lb)	(In-Lb)	(kg-m)	
IEB007068	1/4" & 3/8"(F)	6.80~68.00	5.01~50.10	60.2~602.0	69.4~694.0	2 1.560,00€
IEB035350	3/8" & 1/2" (F)	35.0~350.0	25.8~258.1	310~3097	357~3571	2 1.659,00€
IEB100A00	27mm Hex. (M)	100~1000	74~738	2 1.760,00€

JOGO MULTIPLICADOR TORQUE 1" (4700 NM)

- Ferramenta projetada especificamente para remover e instalar porcas de roda para veículos pesados • Conjuntos de engrenagens planetárias de alta eficiência alcançam alto torque de saída a partir de baixo torque de entrada
- Relação: 1:64 • Torque máximo de saída: 4700 Nm



ARTIGO N.º ANEE3247 165,00€

CONTEÚDO 2 (JOGO)

- 1 Multiplicador Torque 1" (M) x 1" (M) Output (Max.): 4700Nm / 3467Ft-lb
- 1 Extensão
- 1 Manivela

CAIXA PLÁSTICA: C370 x L200 x A130 (mm)

OS SEUS MELHORES PARCEIROS DE TRABALHO



PARA MAIS INFORMAÇÕES CONTACTE-NOS:
(+351) 229 605 437



TOPTUL[®]
THE MARK OF PROFESSIONAL TOOLS

CHAVES DE CAIXA, BITS E ACESSÓRIOS

Gama completa de chaves de caixa
Disponível em 1/4", 3/8", 3/4" e 1"

119



QUCAAN[®]
MARCA DE
CAMPEÕES

QUCAAN[®]
www.qucaan.com

FERRAMENTAS MANUAIS
PROFISSIONAIS

CHAVES DE CAIXA

1/4"

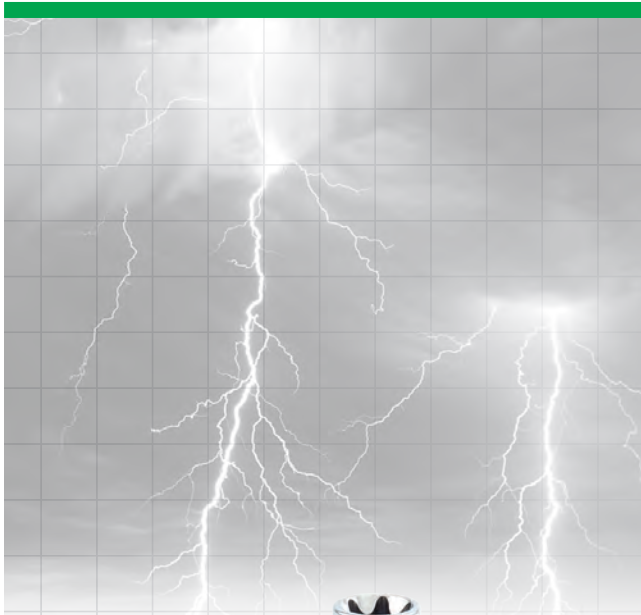

CHAVES DE CAIXA, BITS E ACESSÓRIOS

1/4"



CHAVES DE CAIXA SEXTAVADAS - 6 FACES

6 FACES



Espelhado/ Acabamento Cromado Acetinado

CR-V

DIN 3124



DRIVE	ARTIGO N.º		TAMANHO (mm)	C (mm)	☐	PREÇO
	ESPELHADO	ACETINADO				
		BAEA0804	4	25	30	0,95€
		BAEA084E	4.5	25	30	0,95€
		BAEA0805	5	25	30	0,95€
		BAEA085E	5.5	25	30	0,95€
		BAEA0806	6	25	30	0,95€
		BAEA0807	7	25	30	0,95€
	1/4" 6,35mm sq.	BAEA0808	8	25	20	1,00€
		BAEA0809	9	25	20	1,00€
		BAEA0810	10	25	20	1,05€
		BAEA0811	11	25	10	1,15€
		BAEA0812	12	25	10	1,20€
		BAEA0813	13	25	10	1,25€
		BAEA0814	14	25	10	1,40€

JOGO DE CHAVES DE CAIXA 1/4" - 6 FACES

13 PÇS

Acabamento Cromado Acetinado



ARTIGO N.º	GAAQ1308	15,50€
CONTEÚDO	☐ 10 (JOGO)	

13 BAEA0804-0814 - 4, 4.5, 5, 5.5, 6, 7, 8, 9, 10, 11, 12, 13, 14



CHAVES DE CAIXA SEXTAVADAS LONGAS - 6 FACES

6 FACES



Espelhado/ Acabamento Cromado Acetinado

CR-V

DIN 3124



CHAVES DE CAIXA - 12 FACES

12 FACES



Acabamento Cromado Acetinado

CR-V

DIN 3124



DRIVE	ARTIGO N.º		TAMANHO (mm)	C (mm)	Cubo	PREÇO
	ESPELHADO	ACETINADO				
1/4" 6,35mm sq.		BAEE0804	4	50	20	2,00€
		BAEE084E	4.5	50	20	2,00€
		BAEE0805	5	50	20	2,00€
		BAEE085E	5.5	50	20	2,00€
		BAEE0806	6	50	20	2,00€
		BAEE0807	7	50	20	2,00€
		BAEE0808	8	50	20	2,00€
		BAEE0809	9	50	20	2,00€
		BAEE0810	10	50	20	2,10€
		BAEE0811	11	50	20	2,30€
		BAEE0812	12	50	20	2,50€
		BAEE0813	13	50	20	2,70€
		BAEE0814	14	50	20	2,80€

DRIVE	ARTIGO N.º	TAMANHO (mm)	C (mm)	Cubo	PREÇO
	ACETINADO				
1/4" 6,35mm sq.	BAEB0804	4	25	30	1,30€
	BAEB084E	4.5	25	30	1,30€
	BAEB0805	5	25	30	1,30€
	BAEB085E	5.5	25	30	1,30€
	BAEB0806	6	25	30	1,30€
	BAEB0807	7	25	30	1,30€
	BAEB0808	8	25	20	1,30€
	BAEB0809	9	25	20	1,30€
	BAEB0810	10	25	20	1,40€
	BAEB0811	11	25	10	1,50€
	BAEB0812	12	25	10	1,50€
	BAEB0813	13	25	10	1,60€
	BAEB0814	14	25	10	1,70€

JOGO CHAVES DE CAIXA 1/4" SEXTAVADAS LONGAS - 6 FACES

13 PÇS

Acabamento Cromado Acetinado



CHAVES DE CAIXA LONGAS - 12 FACES

12 FACES



Acabamento Cromado Acetinado

CR-V

DIN 3124



ARTIGO N.º	GAAQ1309	24,00€
CONTEÚDO	Cubo 10 (JOGO)	

13 BAE0804-0814 - 4, 4.5, 5, 5.5, 6, 7, 8, 9, 10, 11, 12, 13, 14

DRIVE	ARTIGO N.º	TAMANHO (mm)	C (mm)	Cubo	PREÇO
	ACETINADO				
1/4" 6,35mm sq.	BAEF0806	6	50	20	2,00€
	BAEF0807	7	50	20	2,10€
	BAEF0808	8	50	20	2,10€
	BAEF0809	9	50	20	2,20€
	BAEF0810	10	50	20	2,30€
	BAEF0811	11	50	20	2,70€
	BAEF0812	12	50	20	2,80€
BAEF0813	13	50	20	2,95€	

CHAVES DE CAIXA, BITS E ACESSÓRIOS

CHAVES DE CAIXA - 6 FACES / POLEGADAS

6 FACES



Acabamento Espelhado

CR-V

DIN 3124



DRIVE	ARTIGO N.º ESPELHADO	TAMANHO (mm)	C (mm)		PREÇO
	BBEA0805	5/32	25	30	1,50€
	BBEA0806	3/16	25	30	1,50€
	BBEA0807	7/32	25	30	1,50€
	BBEA0808	1/4	25	30	1,50€
	BBEA0809	9/32	25	30	1,50€
	BBEA0810	5/16	25	20	1,60€
	BBEA0811	11/32	25	20	1,60€
	BBEA0812	3/8	25	20	1,70€
	BBEA0814	7/16	25	10	1,90€
	BBEA0816	1/2	25	10	2,10€
	BBEA0818	9/16	25	10	2,50€

1/4"
6,35mm sq.

CHAVES DE CAIXA - 12 FACES / POLEGADAS

12 FACES



Acabamento Espelhado

CR-V

DIN 3124



DRIVE	ARTIGO N.º ESPELHADO	TAMANHO (mm)	C (mm)		PREÇO
	BBEB0806	3/16	25	30	1,60€
	BBEB0807	7/32	25	30	1,60€
	BBEB0808	1/4	25	30	1,60€
	BBEB0809	9/32	25	30	1,60€
	BBEB0810	5/16	25	20	1,70€
	BBEB0811	11/32	25	20	1,70€
	BBEB0812	3/8	25	20	1,80€
	BBEB0814	7/16	25	10	2,10€
	BBEB0816	1/2	25	10	2,20€
	BBEB0818	9/16	25	10	2,50€

1/4"
6,35mm sq.

CHAVES DE CAIXA LONGAS - 12 FACES / POLEGADAS

12 FACES



Acabamento Espelhado

CR-V

DIN 3124



DRIVE	ARTIGO N.º ACETINADO	TAMANHO (mm)	C (mm)		PREÇO
	BBEF0806	3/16	50	20	3,15€
	BBEF0807	7/32	50	20	3,15€
	BBEF0808	1/4	50	20	3,15€
	BBEF0809	9/32	50	20	3,15€
	BBEF0810	5/16	50	20	3,15€
	BBEF0811	11/32	50	20	3,30€
	BBEF0812	3/8	50	20	3,40€
	BBEF0814	7/16	50	20	3,60€
	BBEF0816	1/2	50	20	3,80€
	BBEF0818	9/16	50	20	4,10€

1/4"
6,35mm sq.

JOGO CHAVES DE CAIXA LONGAS 1/4" - 12 FACES / POLEGADAS

10 PÇS

Espejado



ARTIGO N.º GBAR1001 29,00€

CONTEÚDO 10 (JOGO)

10 BBEB0806-0818 - 3/16", 7/32", 1/4", 9/32", 5/16", 11/32", 3/8", 7/16", 1/2", 9/16"

OS SEUS MELHORES PARCEIROS DE TRABALHO

PARA MAIS INFORMAÇÕES CONTACTE-NOS:
(+351) 229 605 437



CHAVES DE CAIXA TORX

TORX



Acabamento Cromado Acetinado



CR-V

DIN 3120

DRIVE	ARTIGO N.º	TAMANHO (mm)	C (mm)		PREÇO
 6,35mm sq.	ACETINADO				
	BAED0804	E4	25	30	1,40€
	BAED0805	E5	25	30	1,40€
	BAED0806	E6	25	30	1,40€
	BAED0807	E7	25	30	1,40€
	BAED0808	E8	25	30	1,50€
	BAED0810	E10	25	20	1,70€

JOGO CHAVES DE CAIXA TORX 1/4", 3/8" E 1/2"

14 PÇS

Acabamento Cromado Acetinado



ARTIGO N.º	GAAR1402	27,00€
CONTEÚDO	5 (JOGO)	
5	BAED0804-0808 - 1/4" - E4, E5, E6, E7, E8	
4	BAED1210-1214 - 3/8" - E10, E11, E12, E14	
5	BAED1616-1624 - 1/2" - E16, E18, E20, E22, E24	

CHAVES DE CAIXA LONGAS TORX

TORX



Acabamento Cromado Acetinado

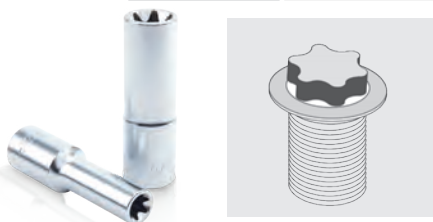

CR-V

DIN 3120

DRIVE	ARTIGO N.º	TAMANHO (mm)	C (mm)		PREÇO
 6,35mm sq.	ACETINADO				
	BAEH0804	E4	50	20	2,50€
	BAEH0805	E5	50	20	2,50€
	BAEH0806	E6	50	20	2,50€
	BAEH0807	E7	50	20	2,50€
	BAEH0808	E8	50	15	2,60€
	BAEH0810	E10	50	15	2,70€

ADAPTADORES

CR-V

DIN 3123



- Espelhado / Acabamento cromado acetinado

ARTIGO N.º	TAMANHO (mm)	C (mm)		PREÇO
ESPELHO ACETINADO				
CAEA0812	1/4" (F) x 3/8" (M)	26	10	1,40€

CHAVE DE CAIXA MAGNÉTICA

CR-V

DIN3120



DRIVE	ARTIGO N.º	C (mm)		PREÇO
1/4"	ACETINADO			
	CAEE0820	20	30	3,50€

CARDAN UNIVERSAL 45° - SERVIÇO PESADO

CR-V

DIN 3123

ISO 3316



- Desenvolvido em formato arredondado para permitir rotações mais baixas e maior capacidade torque.
- Design especialmente desenvolvido com 45° de ação de ângulo para usos em espaços de difícil acesso

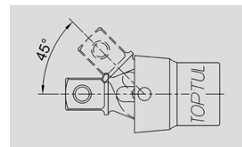

DRIVE	ARTIGO N.º	TAMANHO (mm)	C (mm)		PREÇO
1/4"	ACETINADO				
	CAHD0834	34.5	10	180	7,00€

CHAVES DE CAIXA, BITS E ACESSÓRIOS

CARDAN UNIVERSAL

CR-V

DIN 3123



- Espelhado / Acabamento cromado acetinado

DRIVE	ARTIGO N.º		C (mm)	C	PREÇO
	ESPELHADO	ACETINADO			
1/4"	CAHA0840		39	10	3,90€

CHAVES DE CAIXA BITS HEXAGONAIS

6 FACES



Acabamento Cromado Acetinado

CR-V+S2

DIN 7422



DRIVE	ARTIGO N.º		TAMANHO	C (mm)	C	PREÇO
	ACETINADO					
1/4" 6,35mm sq.	BCDA082E		2.5	37	30	1,50€
	BCDA0803		3	37	30	1,50€
	BCDA0804		4	37	30	1,50€
	BCDA0805		5	37	30	1,50€
	BCDA085E		5.5	37	30	1,50€
	BCDA0806		6	37	30	1,50€
	BCDA086E		6.5	37	30	1,80€
	BCDA0807		7	37	30	1,80€
	BCDA0808		8	37	30	1,80€
	BCDA0810		10	37	30	2,00€

Chaves de Caixa Bits Hexagonais Polegadas

1/4" 6,35mm sq.	BDDA0804	1/8	37	30	2,60€
	BDDA0805	5/32	37	30	2,60€
	BDDA0806	3/16	37	30	2,60€
	BDDA0807	7/32	37	30	2,70€
	BDDA0808	1/4	37	30	2,90€

CHAVES DE CAIXA BITS TORX

TORX



Acabamento Cromado Acetinado

CR-V+S2



DRIVE	ARTIGO N.º		TAMANHO (mm)	C (mm)	C	PREÇO
	ACETINADO					
1/4" 6,35mm sq.	BCFA0806		T6	37	30	1,60€
	BCFA0807		T7	37	30	1,60€
	BCFA0808		T8	37	30	1,60€
	BCFA0809		T9	37	30	1,60€
	BCFA0810		T10	37	30	1,60€
	BCFA0815		T15	37	30	1,70€
	BCFA0820		T20	37	30	1,70€
	BCFA0825		T25	37	30	1,70€
	BCFA0827		T27	37	30	1,70€
	BCFA0830		T30	37	30	1,70€
	BCFA0835		T35	37	30	1,70€
	BCFA0840		T40	37	20	1,70€

JOGO CHAVES DE CAIXA BITS TORX 1/4"

8 PÇS



Acabamento Cromado Acetinado



ARTIGO N.º	GAAG0808	13,00€
CONTEÚDO	15 (JOGO)	

- 8 BCFA0808-0840 - Bits Torx 1/4" (37mm) - T8, T10, T15, T20, T25, T27, T30, T40

CHAVES DE CAIXA BITS TORX TAMPERPROOF

TORX.T



Acabamento Cromado Acetinado

CR-V+S2



DRIVE	ARTIGO N.º		TAMANHO (mm)	C (mm)	C	PREÇO
	ACETINADO					
1/4" 6,35mm sq.	BCLA0808		T8	37	30	1,70€
	BCLA0809		T9	37	30	1,70€
	BCLA0810		T10	37	30	1,70€
	BCLA0815		T15	37	30	1,80€
	BCLA0820		T20	37	30	1,80€
	BCLA0825		T25	37	30	1,80€
	BCLA0827		T27	37	30	1,80€
	BCLA0830		T30	37	30	1,80€
	BCLA0835		T35	37	30	1,80€
	BCLA0840		T40	37	30	1,80€



JOGO CHAVES DE CAIXA BITS TORX TAMPERPROOF 1/4"

8 PÇS



Acabamento Cromado Acetinado



ARTIGO N.º GAAG0809 14,50€

CONTEÚDO 20 (JOGO)

8 **BCLA0808-0840** - Bits Torx Tamperproof 1/4" (37mm) - T8, T10, T15, T20, T25, T27, T30, T40

CHAVES DE CAIXA BITS PENTÁGONO

PENTÁG.



Acabamento Cromado Acetinado



CR-V+S2

DRIVE	ARTIGO N.º	TAMANHO	C (mm)		PREÇO
	ACETINADO				
	BCNA0808	T8	37	30	1,90€
	BCNA0810	T10	37	30	1,90€
	BCNA0815	T15	37	30	1,90€
	BCNA0820	T20	37	30	1,90€
	BCNA0825	T25	37	30	1,90€
	BCNA0827	T27	37	30	1,90€
	BCNA0830	T30	37	30	1,90€
	BCNA0840	T40	37	30	2,30€

1/4"

6,35mm sq.

CHAVES DE CAIXA BITS PHILLIPS

PHILLIPS



Acabamento Cromado Acetinado



CR-V+S2

DIN ISO 8764-1

DRIVE	ARTIGO N.º	TAMANHO	C (mm)		PREÇO
	ACETINADO				
	BCAA08P0	PH0	37	30	1,50€
	BCAA08P1	PH1	37	30	1,50€
	BCAA08P2	PH2	37	30	1,50€
	BCAA08P3	PH3	37	30	1,50€
	BCAA08P4	PH4	37	30	1,50€

1/4"

6,35mm sq.

CHAVES DE CAIXA BITS FENDA

FENDA



Acabamento Fosfatado

CR-V+S2

DIN ISO 238-1



DRIVE	ARTIGO N.º	TAMANHO	C (mm)		PREÇO
	ACETINADO				
	BCCA0803	0.5x3	37	30	1,50€
	BCCA0804	0.5x4	37	30	1,50€
	BCCA084E	0.6x4.5	37	30	1,50€
	BCCA085E	1.0x5.5	37	30	1,50€
	BCCA0806	1.0x6	37	30	1,50€
	BCCA086E	1.2x6.5	37	30	1,50€
	BCCA0807	1.2x7	37	30	1,50€
	BCCA0808	1.2x8	37	30	1,90€

1/4"

6,35mm sq.

CHAVES DE CAIXA BITS POZI

POZI



Acabamento Cromado Acetinado

CR-V+S2

DIN ISO 8764-1



DRIVE	ARTIGO N.º	TAMANHO	C (mm)		PREÇO
	ACETINADO				
	BCBA08P0	PZ0	37	30	1,50€
	BCBA08P1	PZ1	37	30	1,50€
	BCBA08P2	PZ2	37	30	1,50€
	BCBA08P3	PZ3	37	30	1,50€
	BCBA08P4	PZ4	37	30	1,50€

1/4"

6,35mm sq.

CHAVES DE CAIXA BITS PHILLIPS (ONE-PIECE)

PHILLIPS



Acabamento Fosfatado



SNCM+V

• Maior resistência, fabricado numa só peça

DRIVE	ARTIGO N.º	TAMANHO	C (mm)	A (mm)		PREÇO
	BCAB08P1	PH1	19.5	12.9	50	2,40€
	BCAB08P2	PH2	19.5	12.9	50	2,40€
	BCAB08P3	PH3	19.5	12.9	50	2,40€

1/4"

6,35mm sq.

CHAVES DE CAIXA, BITS E ACESSÓRIOS

CHAVES DE CAIXA BITS HEXAGONAL (ONE-PIECE)

6 FACES



Acabamento Fosfatado



SNCM+V

- Maior resistência, fabricado numa só peça

DRIVE	ARTIGO N.º	TAMANHO (mm)	C (mm)	A (mm)		PREÇO
1/4" 6,35mm sq.	BCDB0803	3	19.5	12.9	50	2,40€
	BCDB0804	4	19.5	12.9	50	2,40€
	BCDB0805	5	19.5	12.9	50	2,40€
	BCDB0806	6	19.5	12.9	50	2,40€
	BCDB0807	7	19.5	12.9	50	2,40€
	BCDB0808	8	19.5	12.9	50	2,40€

CHAVES DE CAIXA BITS FENDA (ONE-PIECE)

FENDA



Acabamento Fosfatado



SNCM+V

- Maior resistência, fabricado numa só peça

DRIVE	ARTIGO N.º	TAMANHO (mm)	C (mm)	A (mm)		PREÇO
1/4" 6,35mm sq.	BCCB0803	3	19.5	12.9	50	2,40€
	BCCB084E	4.5	19.5	12.9	50	2,40€
	BCCB086E	6.5	19.5	12.9	50	2,40€
	BCCB0808	8	19.5	12.9	50	2,40€

CHAVES DE CAIXA BITS TORX (ONE-PIECE)

TORX



Acabamento Fosfatado



SNCM+V

- Maior resistência, fabricado numa só peça

DRIVE	ARTIGO N.º	TAMANHO (mm)	C (mm)	A (mm)		PREÇO
1/4" 6,35mm sq.	BCFB0806	T6	19.5	12.9	50	2,80€
	BCFB0807	T7	19.5	12.9	50	2,80€
	BCFB0808	T8	19.5	12.9	50	2,80€
	BCFB0809	T9	19.5	12.9	50	2,80€
	BCFB0810	T10	19.5	12.9	50	2,80€
	BCFB0815	T15	19.5	12.9	50	2,80€
	BCFB0820	T20	19.5	12.9	50	2,80€
	BCFB0825	T25	19.5	12.9	50	2,80€
	BCFB0827	T27	19.5	12.9	50	2,80€
	BCFB0830	T30	19.5	12.9	50	2,80€
	BCFB0840	T40	19.5	12.9	50	2,80€

RÉGUA PARA CHAVES DE CAIXA



DRIVE	ARTIGO N.º	COMPRIIMENTO (mm)		PREÇO
1/4"	BKAC0812	260mm	1	3,20€

BARRA ALUMÍNIO MAGNÉTICA PARA CHAVES CAIXA

- Barra portátil • Construção em alumínio anodizado • Super força magnética • 360° Rotativo



ARTIGO N.º	TAMANHO (pol.)	CAPACIDADE (PÇS)	C (mm)		PREÇO
PBKB2B2614	1/4"	14 pçs	260	6	23,00€

CABO ARTICULADO COM PUNHO



DIN 3122

DRIVE	ARTIGO N.º	COMPRIIMENTO (mm)		PREÇO
1/4"	CFKA0806	160	10	8,00€
	CFKA0806KR	KIT REPARAÇÃO		3,90€

CABO ARTICULADO



DIN 3122

- Polimento espelhado

DRIVE	ARTIGO N.º	COMPRIIMENTO (mm)		PREÇO
1/4"	CFAC0806	150	10	7,50€
	CFAC0806KR	KIT REPARAÇÃO		3,90€

CABO T CORREDIÇO



CR-V

DIN 3122

- Espelhado / Acabamento cromado acetinado

DRIVE	ARTIGO N.º	COMPRIIMENTO (mm)		PREÇO
1/4"	CTCK0811	115	15	3,80€

CHAVES DE CAIXA, BITS E ACESSÓRIOS

1/4"



EXTENSÕES

CR-V

DIN 3122



- Espelhado / Acabamento cromado acetinado

DRIVE	ARTIGO N.º		COMPRIMENTO (mm)	☐	PREÇO
	ESPELHADO	ACETINADO			
1/4"	CAAA0802		50	30	1,70€
	CAAA0804		100	30	1,90€
	CAAA0806		150	30	2,50€

EXTENSÕES ARTICULADAS

CR-V

DIN 3122

- Ideal para locais inacessíveis com uma chave de caixa ou um cardan
- Trabalha como extensão normal e como extensão angular
- O perfil do quadro permite trabalhar com uma articulação em ângulos de aproximadamente 6°.



- Acabamento cromado acetinado

DRIVE	ARTIGO N.º		COMPRIMENTO (mm)	☐	PREÇO
	ACETINADO	ESPELHADO			
1/4"	CAAF0802		50	30	2,20€
	CAAF0803		75	30	2,50€
	CAAF0804		100	30	2,80€
	CAAF0806		150	30	3,30€

CHAVE EM (T) LONGA

- A chave em (T) com cardan, dá um ângulo de trabalho, permitindo uma melhor acessibilidade.
- Cabo pode ser retirado para um armazenamento mais fácil
- Pode ser utilizado roquete retirando cabo

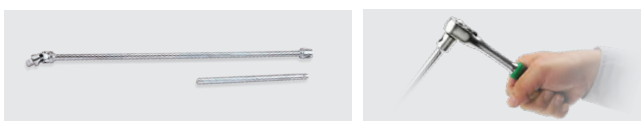

- Acabamento cromado acetinado

DRIVE	ARTIGO N.º		Extensão Drive	C1 (mm)	C (mm)	☐	PREÇO
	ACETINADO	ESPELHADO					
1/4"	CTLA0840		1/4"	160	400	10	19,00€

EXTENSÃO EXTRA LONGA FLEXÍVEL 1/4"



DRIVE	ARTIGO N.º		COMPRIMENTO (mm)	☐	PREÇO
	ESPELHADO	ACETINADO			
1/4"	CASA0818		460	10	8,00€

6,35mm sq.

EXTENSÃO ARTICULADA (CABEÇA SEXTAVADA)

CR-V

DIN 3122



- Acabamento cromado acetinado

DRIVE	ARTIGO N.º		COMPRIMENTO (mm)	☐	PREÇO
	ESPELHADO	ACETINADO			
1/4"	CAAH0809		230	10	5,50€

PUNHO 1/4"

DIN 3122



CAIP0814



CAIP0816



CAIA0815

- Acabamento cromado acetinado

DRIVE	ARTIGO N.º		COMPRIMENTO (mm)	☐	PREÇO
	ESPELHADO	ACETINADO			
1/4"	CAIP0814		135	5	5,00€
	CAIP0816		165	5	5,20€
	CAIA0815		150	10	3,30€

MINI ROQUETE MÃO

- Feito de material de aço cromo-vanádio
- Design de controle de mão
- Bordas recartilhadas para um aperto antideslizante
- 52 dentes
- Design fino para uso em espaços confinados
- Mecanismo: aperto / desaperto

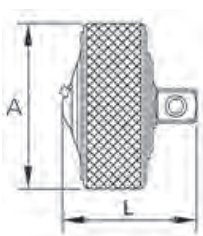

DRIVE	ARTIGO N.º DUPLA	A (mm)	L (mm)		PREÇO
1/4"	CAUB0826	31.5	25.5	15	13,50€

MINI ROQUETE 1/4" REVERSÍVEL COM CABEÇA FLEXÍVEL PARA BITS

- Material em aço cromo-vanádio 60 dentes
- Cabeça flexível para acessos difíceis
- Punho anti-deslizante em PP+TPR (Bi-componente)



- Acabamento cromado acetinado

DRIVE	ARTIGO N.º ESPELHADO	COMPRIMENTO (mm)		PREÇO
1/4"	CJHV0811	113	10	21,00€

MINI ROQUETE 1/4" REVERSÍVEL COM CABEÇA FLEXÍVEL E LIBERTAÇÃO RÁPIDA

DIN 3122

- Material em aço cromo-vanádio 60 dentes
- Cabeça flexível para acessos difíceis
- Punho anti-deslizante em PP+TPR (Bi-componente)



- Acabamento cromado acetinado

DRIVE	ARTIGO N.º ACETINADO	COMPRIMENTO (mm)		PREÇO
1/4"	CJHU0811	113	10	21,00€

ROQUETE DE MÃO PARA CHAVES E PONTAS 1/4"

- Design controlo de mão
- 3 Posições possíveis: Aperto, Bloqueado e Desaperto
- Alto Torque: 350 kgf-cm
- 36 Dentes
- Clip de retenção interno para manter o Bit no lugar
- Aplicável em espaços estreitos e de difícil alcance para chaves convencionais
- Corpo em liga de alumínio anodizado



- Acabamento cromado acetinado

DRIVE	ARTIGO N.º ESPELHADO	COMPRIMENTO (mm)		PREÇO
1/4"	CAUA0808	33.5	10	12,00€

MINI ROQUETE ESPECIAL 1/4" REVERSÍVEL COM CABEÇA FLEXÍVEL PARA BITS

- Design de cabeça multi-funcional, converte roquete de bits em chaves Tipo-L ou Tipo-T
- Para uso em combinação com FTFD0810



- Cabeça Reversível

DRIVE	ARTIGO N.º ESPELHADO	COMPRIMENTO (mm)		PREÇO
1/4"	CHEV0811	110	15	28,00€

EXTENSÃO ESPECIAL HEXAGONAL PORTA PONTAS MAGNÉTICA 1/4"

- 1/4" (M) x 1/4" (F) magnético
- Ponta magnética
- Construção robusta, numa só peça
- Use com TOPTUL CHEV0811 (pag. 119)



DRIVE	ARTIGO N.º ACETINADO	COMPRIMENTO (mm)		PREÇO
1/4"	FTFD0810	100	15	6,50€

ROQUETE GIRATÓRIO DUPLO 1/2" X 1/4"



DIN 3122

DRIVE	ARTIGO N.º	COMPRIMENTO (mm)	PREÇO
	ACETINADO		
1/2"x1/4"	CJMM1616	160	2 39,00€

ROQUETE REVERSÍVEL COM PUNHO ANTI-DESLIZANTE



DIN 3122

- 36 dentes / Acabamento cromado acetinado

DRIVE	ARTIGO N.º	COMPRIMENTO (mm)	PREÇO
	ACETINADO		
1/4"	CJBG0815	150	10 14,00€
	CJBG0815KR	KIT REPARAÇÃO	10,00€

ROQUETE REVERSÍVEL COM PUNHO ANTI-DESLIZANTE



DIN 3122

- 72 dentes / Acabamento cromado acetinado

DRIVE	ARTIGO N.º	COMPRIMENTO (mm)	PREÇO
	ACETINADO		
1/4"	CJBM0815	150	10 26,00€
	CJBM0815KR	KIT REPARAÇÃO	18,00€

ROQUETE REVERSÍVEL CURTO COM PUNHO ANTI-DESLIZANTE 1/4"

- Textura especial anti-deslizamento
- Material Especial PP+Sof+PP no punho para uma resistência extra aos ácidos

DIN 3122



- 36 dentes / Acabamento cromado acetinado

DRIVE	ARTIGO N.º	COMPRIMENTO (mm)	PREÇO
	ACETINADO		
1/4"	S135	135	10 14,00€
	S135KR	KIT REPARAÇÃO	9,00€

ROQUETE REVERSÍVEL NANO CURTO COM PUNHO ANTI-DESLIZANTE 1/4"

- Ângulo mínimo 2,5°. Ideal para espaços reduzidos
- Torque excede as normas ANSI e DIN

DIN 3122



- 72 dentes / Acabamento cromado acetinado

DRIVE	ARTIGO N.º	COMPRIMENTO (mm)	PREÇO
	ACETINADO		
1/4"	CJFM0815	145	10 15,00€

ROQUETE REVERSÍVEL E ARTICULADO COM PUNHO ANTI-DESLIZANTE 1/4"



DIN 3122

- 72 dentes / Acabamento cromado acetinado

DRIVE	ARTIGO N.º	COMPRIMENTO (mm)	PREÇO
	ACETINADO		
1/4"	CJHM0814	140	10 29,50€

ROQUETE REVERSÍVEL EXTRA LONGO COM PUNHO ANTI-DESLIZANTE 1/4"



DIN 3122

- 48 dentes / Acabamento cromado acetinado

DRIVE	ARTIGO N.º	COMPRIMENTO (mm)	PREÇO
	ACETINADO		
1/4"	CJCK0819	195	5 25,00€

ROQUETE COM PUNHO ROTATIVO

- Cabeça em aço cromo Polibdênio
- 60 Dentes, Construção Cabeça Robusta
- 360° Punho Giratório
- Material Especial PP+TPR no Punho para uma resistência extra aos ácidos
- Trabalha duas vezes mais rápido

DIN 3122



- 60 dentes / Acabamento cromado acetinado

DRIVE	ARTIGO N.º	COMPRIMENTO (mm)	PREÇO
	ACETINADO		
1/4"	CJTV0818	180	5 46,00€

CHAVES DE CAIXA, BITS E ACESSÓRIOS

MINI ROQUETE 1/4" BAIXO PERFIL

- Material de aço cromo-vanádio
- Mecanismo de roquete 60 dentes com construção resistente
- Perfil reversível e micro cabeça, ideal para uso em espaço confinado
- Design de cabeça baixo perfil

ASME B107.10



DRIVE	ARTIGO N.º	COMPRIMENTO (mm)	PREÇO
1/4"	CHDU0801	86.5	15 16,00€

ROQUETE REVERSÍVEL COM LIBERTAÇÃO RÁPIDA

- 72 Dentes/ espelhado polido

DIN 3122



DRIVE	ARTIGO N.º	COMPRIMENTO (mm)	PREÇO
1/4"	CHAM0813	130	10 19,00€

CHAVE EM T COM ROQUETE

DIN 3120

ISO 1174-1

- Design em T com mecanismo roquete reversível de 72 dentes.
- O mecanismo de liberação rápida garante retenção firme da chave e fácil remoção.

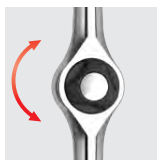

A ação de catraca de 72 dentes requer apenas um arco giratório de 5 graus para operar, perfeito para operar em locais apertados.



O mecanismo de liberação rápida garante retenção firme do soquete e fácil remoção.

DRIVE	ARTIGO N.º	C (mm)	C1 (mm)	PREÇO
1/4"	CTRM0826	260	132	10 26,00€

ROQUETE CURTO REVERSÍVEL

- 45 dentes/ espelhado polido

DIN 3122



DRIVE	ARTIGO N.º	COMPRIMENTO (mm)	PREÇO
1/4"	CHDI0809	90	10 19,50€

JOGO CHAVES DE CAIXA PROFESSIONAL COMPACTO 1/4"

1/4" DRIVE

41 PÇS



ARTIGO N.º	GADW4101	6FACES	52,00€
ARTIGO N.º	GADW4102	12FACES	57,00€

CONTEÚDO

20 (JOGO)

- 13 BAEA0804-0814 - Chaves de caixa 1/4" - 4, 4.5, 5, 5.5, 6, 7, 8, 9, 10, 11, 12, 13, 14mm
- 2 CAAA0802-0804 - Extensão 1/4" - 50mm e 100mm (C)
- 1 CAHA0840 - Cardan universal 1/4"
- 1 CAIP0814 - Punho 1/4"
- 1 S135 - Roquete reversível 36 dentes 1/4"
- 1 FTAB0808 - Chave de caixa ponta bits 1/4" x 1/4" (A) (25mm)
- 1 FSKA0808 - Adaptador para aparafusadora 1/4" (A) x 1/4" (25mm)
- 3 FSBA0801-0803 - Bits hexagonais Phillips 1/4" (25mm) - PH1, PH2, PH3
- 3 FSFA0801-0803 - Bits hexagonais Pozzi 1/4" (25mm) - PZ1, PZ2, PZ3
- 3 FSAA0804E-0808 - Bits hexagonais fenda 1/4" (25mm) - 4.5, 6.5, 8mm
- 5 FSDA0803-0808 - Bits hexagonais 1/4" (25mm) - 3, 4, 5, 6, 8mm
- 7 FSGA0810-0840 - Bits Torx Tamperproof 1/4" (25mm) - T10, T15, T20, T25, T27, T30, T40

CAIXA PLÁSTICA: C172 x L105 x A48 (mm)



JOGO CHAVES CAIXA DE PROFISSIONAIS COMPACTO 1/4" ESPECIAL

45 PÇS

ACETINADO



ARTIGO N.º

GADW4501

64,00€

CONTEÚDO

20 (JOGO)

- 10 BAEA085E-0814 - Chaves de caixa 1/4" 6PT - 5,5, 6, 7, 8, 9, 10, 11, 12, 13, 14mm
- 4 FSA0804-0808 - Bits Fenda 1/4" - 4, 5,5, 6,5, 8mm
- 4 FSBA0801-0803 - Bits Phillips 1/4" - PH1, PH2x2Pcs, PH3
- 3 FSCA0801-0803 - Bits Pozi 1/4" - PZ1, PZ2, PZ3
- 8 FSDA0802-0808 - Bits Hexagonais 1/4" - 2, 2,5, 3, 4, 5, 6, 7, 8mm
- 4 FSEA0806-0809 - Bits Torx 1/4" - T6, T7, T8, T9
- 7 FSGA0810-0840 - Bits Torx Tamperproof 1/4" - T8, T10, T15, T20, T25, T27, T30, T40
- 2 FSHA0801 & 0802 - Bits quadrados 1/4" - SQ1 & SQ2
- 1 FTDF0810 - Extensão especial Hexagonal - 1/4"x 1/4"
- 1 CHEV0811 - Mini roquete especial 1/4"
- 1 FSKA0808 - Adaptador 1/4" - 1/4" x 1/4"

CAIXA PLÁSTICA: (C)136 x (L)98 x (A)47mm

JOGO CHAVES DE CAIXA 1/4"

24 PÇS

ACETINADO



ARTIGO N.º

GCAI2403

53,00€

CONTEÚDO

10 (JOGO)

- 11 BAEA0804-0813 - Chaves de caixa 1/4" 6PT - 4, 5, 5,5, 6, 7, 8, 9, 10, 11, 12, 13mm
- 9 BAE0805-0813 - Chaves de caixa longas 1/4" 6PT - 5, 6, 7, 8, 9, 10, 11, 12, 13mm
- 1 CJBG0815 - Roquete reversível 1/4" 36 dentes
- 1 CAIP0816 - Punho 1/4"
- 2 CAAA0802 & 0806 - Extensões 1/4" - 50 e 150mm

CAIXA PLÁSTICA: (C)245 x (L)160 x (A)66mm

JOGO CHAVES DE CAIXA 1/4"

51 PÇS

ACETINADO



ARTIGO N.º

GCAI5102

85,00€

CONTEÚDO

10 (JOGO)

- 13 BAEA0804-0814 - Chaves de caixa 1/4" 6PT - 4, 4,5, 5, 5,5, 6, 7, 8, 9, 10, 11, 12, 13, 14mm
- 6 BCDA08030808 - Chaves de caixa bits Hexagonal 1/4" - 3, 4, 5, 6, 7, 8mm
- 3 BCCA0804-086E - Chaves de caixa bits Fenda 1/4" - 4, 5,5, 6,5mm
- 3 BCCA08P1-08P3 - Chaves de caixa bits Phillips 1/4" - PH1, PH2, PH3
- 3 BCBA08P1-08P3 - Chaves de caixa bits Pozi 1/4" - PZ1, PZ2, PZ3
- 7 BCFA0810-0840 - Chaves de caixa bits Torx 1/4" - T10, T15, T20, T25, T27, T30, T40
- 1 CASA0806 - Extensão flexível 1/4" - 150mm
- 1 CJBG0815 - Roquete reversível 1/4" 36 dentes
- 1 CAIP0816 - Punho 1/4"
- 1 CAHA0840 - Cardan universal 1/4"
- 2 CAAA0802 & 0804 - Extensões 1/4" - 50 & 100mm
- 1 CTCK0811 - Cabo T correção 1/4"
- 9 GAAL0910 - Jogo de chaves sextavadas curtas L - 1,5, 2, 2,5, 3, 4, 5, 6, 8, 10mm

CAIXA PLÁSTICA: (C)245 x (L)160 x (A)66mm



**OS SEUS MELHORES
PARCEIROS DE
TRABALHO**

CHAVES DE CAIXA, BITS E ACESSÓRIOS

JOGO CHAVES DE CAIXA 1/4" E 3/8" (MÉTRICO E SAE)

40 PÇS

1/4"

3/8"

ACETINADO



ARTIGO N.º	6PT	GCAD4002	73,00€
------------	-----	----------	--------

CONTEÚDO 10 (JOGO)

9	BAEA0804-0812 - Chaves de caixa de 1/4" - 4, 5, 6, 7, 8, 9, 10, 11, 12mm
9	BBEA0806-0816 - Chaves de caixa de 1/4" em polegadas - 3/16", 7/32", 1/4", 9/32", 5/16", 11/32", 3/8", 7/16", 1/2"
9	BAEA1209-1219 - Chaves de caixa de 3/8" - 9, 10, 11, 12, 13, 14, 16, 17, 19mm
7	BBEA1212-1224 - Chaves de caixa de 3/8" em polegadas - 3/8", 7/16", 1/2", 9/16", 5/8", 11/16", 3/4"
1	CHAG1218 - Roquete reversível 36 dentes de 3/8"
1	BAAR1216 - Chave de velas 3/8" - 16mm
1	ALAG1212 - Disco 3/8"
1	CAIA0815 - Punho 1/4"
1	CAAA1203 - Extensão 3/8" - 75mm (C)
1	CAEA1208 - 3/8"(F) x 1/4"(M) Adaptador universal

CAIXA METÁLICA: C280 x L190 x A50 (mm)

JOGO CHAVE DE CAIXA 1/4"

17 PÇS

1/4"

ACETINADO



ARTIGO N.º	6PT	GCAD1702	39,00€
------------	-----	----------	--------

CONTEÚDO 10 (JOGO)

12	BAEA0804-0813 - Chaves de caixa de 1/4" - 4, 4.5, 5, 5.5, 6, 7, 8, 9, 10, 11, 12, 13mm
1	CAHA0840 - Cardan universal 1/4"
1	CAAA0804 - Extensão de 1/4" - 100mm (C)
1	CTCK0811 - Cabo T corrediço 1/4"
1	CAIA0815 - Punho 1/4"
1	CJBG0815 - Acetinado Roquete reversível com punho anti-deslizante 1/4" 36 dentes

CAIXA METÁLICA: C197 x L103 x A33 (mm)

JOGO CHAVE DE CAIXA 1/4"

72 PÇS

1/4"

ACETINADO



ARTIGO N.º	6PT	GCAD7202	140,00€
------------	-----	----------	---------

CONTEÚDO 3 (JOGO)

13	BAEA0804-0814 - Chaves de caixa 1/4" - 4, 4.5, 5, 5.5, 6, 7, 8, 9, 10, 11, 12, 13, 14mm
13	BAEE0804-0814 - Chaves de caixa longas 1/4" - 4, 4.5, 5, 5.5, 6, 7, 8, 9, 10, 11, 12, 13, 14mm
7	BCDA082E-0808 - Chaves de caixa bits hexagonais 1/4" - 2.5, 3, 4, 5, 6, 7, 8mm
6	BCCA0803-0808 - Chaves de caixa bits fenda 1/4" - 3, 4, 4.5, 5.5, 6.5, 8mm
5	BCAA08P0-08P4 - Chaves de caixa bits Phillips 1/4" - PH0, PH1, PH2, PH3, PH4
4	BCBA08P0-08P3 - Chaves de caixa bits Pozi 1/4" - PZ0, PZ1, PZ2, PZ3
8	BCFA0808-0840 - Chaves de caixa bits Torx 1/4" - T8, T10, T15, T20, T25, T27, T30, T40
1	CTCK0811 - Cabo T corrediço 1/4"
1	CAHA0840 - Cardan universal 1/4"
1	CAIA0815 - Punho de 1/4"
9	GAAL0916 - Jogo chaves sextavadas macho longas ponta esférica
1	CJBM0815 - Roquete reversível 72 dentes 1/4"
3	CAAA0802-0806 - Extensão 1/4" - 50mm, 100mm, 150mm (C)

MALA METÁLICA: C445 x L188 x A50 (mm)

OS SEUS MELHORES PARCEIROS DE TRABALHO



PARA MAIS INFORMAÇÕES CONTACTE-NOS:
(+351) 229 605 437



MINI JOGO CHAVES DE CAIXA 1/4"

33 PÇS

1/4"

ACETINADO



MINI JOGO CHAVES DE CAIXA/BITS 1/4"

ARTIGO N.º

6PT

GABW3301

46,00€

CONTEÚDO

30(JOGO)

- 12 BAEA0804-0813 - Chaves de caixa 1/4" - 6PT - 4, 4.5, 5, 5.5, 6, 7, 8, 9, 10, 11, 12, 13 mm
- 1 FTAB0808 - Adaptador bits rápido 1/4" x 1/4" (H)
- 1 CAAA0804 - Extensão 1/4" - 100mm
- 7 GAAV0702 - FSEA0810-0840 - Bits Torx 1/4" - T10, T15, T20, T25, T27, T30, T40
- 11 GAAV1102 - FSAA0804-086E - Bits Fenda 1/4" - 4, 5.5, 6.5 mm - FSBA0801 & 0802 - Bits Phillips 1/4" - PH1 & PH2
FSCA0801 & 0802 - Bits Pozi 1/4" - PZ1 & PZ2 - FSDA0803-0806 - Bits Hexagonais 1/4" - 3, 4, 5, 6 mm
- 1 CJD10812 - Roquete reversível extra curto 1/4" - 45 Dentes

CAIXA PLÁSTICA: C140 x L90 x A40 (mm)

JOGO CHAVES DE CAIXA 1/4" ONE PIECE

38 PÇS

1/4"

ACETINADO



JOGO CHAVES DE CAIXA 1/4" "ONE PIECE"

ARTIGO N.º

6PT

GCAD3801

84,00€

CONTEÚDO

10 (JOGO)

- 12 BAEA0804-0813 - Chaves de Caixa 1/4" 6PT - 4, 4.5, 5, 5.5, 6, 7, 8, 9, 10, 11, 12, 13mm
- 1 CAHA0840 - Cardan universal
- 2 CAAA0802 & 0804 - Extensão 1/4" - 50 e 100mm
- 1 CTCK0811 - Cabo T corredeira
- 1 S135 - Roquete 1/4" - 36 dentes
- 1 CAIP0816 - Punho 1/4"
- 6 BAED0804-0810 - Chaves Caixa Bits Torx "One Piece" 1/4" - E4, E5, E6, E7, E8, E10
- 8 BCFB0808-0840 - Chaves Caixa Bits Torx "One Piece" 1/4" - T8, T10, T15, T20, T25, T27, T30, T40
- 6 BCDB0803-0808 - Chaves Caixa Bits Hexagonais "One Piece" 1/4" - 3, 4, 5, 6, 7, 8mm

CAIXA METÁLICA: (C)221 x (L)129 x (A)44mm



MINI JOGO CHAVES DE CAIXA

27 PÇS

1/4"

ACETINADO



JOGO CHAVES DE CAIXA 1/4"

ARTIGO N.º	6PT	GCAD2701	59,00€
------------	-----	----------	--------

CONTEÚDO

10(JOGO)

- 11 BAEA0804-0813 - Chave de Caixa Sextavada (6 Faces) 1/4" - 4, 5, 5.5, 6, 7, 8, 9, 10, 11, 12, 13 mm
- 1 CAHA0840 - Cardan 1/4"
- 2 CAAA0802 & 0804 - Extensão 1/4" - 50 & 100 mm
- 1 CTCK0811 - Cabo T Corrediço 1/4"
- 1 S135 - Roquete Curto Reversível Com Punho Anti-Deslizante 1/4"
- 1 CAIA0815 - Punho De 1/4"
- 4 BCDB0804-0808 - ○ (One Piece) Chave de Caixa Bits 1/4" Hexagonal - 4, 5, 6, 8 mm
- 3 BCCB084E-0808 - ● (One Piece) Chave de Caixa Bits 1/4" Fenda - 4.5, 6.5, 8 mm
- 3 BCAB08P1-08P3 - ⊕ (One Piece) Chave de Caixa Bits 1/4" Fenda - PH1, PH2, PH3

CAIXA PLÁSTICA: C197 x L103 x A33 (mm)

MINI JOGO CHAVES DE CAIXA

49 PÇS

1/4"

ACETINADO



JOGO CHAVES DE CAIXA 1/4"

ARTIGO N.º	6PT	GCAI2492	87,00€
------------	-----	----------	--------

CONTEÚDO

10(JOGO)

- 13 BAEA0804-0814 - Chave de Caixa Sextavada (6 Faces) 1/4" - 4, 4.5, 5, 5.5, 6, 7, 8, 9, 10, 11, 12, 13, 14 Mm
- 6 BCDA0803-0808 - ○ Chave de Caixa Bit Hexagonal 1/4" - 3, 4, 5, 6, 7, 8 Mm
- 3 BCCA0804-086E - ● Chave de Caixa Fenda 1/4" - 4, 5.5, 6.5 Mm
- 3 BCAA08P1-08P3 - ⊕ Chave de Caixa Phillips 1/4" - Ph1, Ph2, Ph3
- 3 BCBA08P1-08P3 - ⊕ Chave de Caixa Bit Pozi - Pz1, Pz2, Pz3
- 7 BCFA0810-0840 - ⊕ Chave de Caixa Bit Torx 1/4" - T10, T15, T20, T25, T27, T30, T40
- 1 CASA0806 - Extensão Flexível 1/4" - 6" (L)
- 1 CJBG0815 - Roquete Reversível Com Punho Anti-Deslizante 1/4" 36 Dentes
- 1 CAIA0815 - Punho de 1/4"
- 1 CAHA0840 - Cardan 1/4"
- 2 CAAA0802 & 0804 - Extensão 1/4" - 50 & 100 mm
- 1 CTCK0811 - Cabo T Corrediço 1/4"
- 7 GAAL0701 - Jogo Chaves Sextavadas Curtas - 2.5, 3, 4, 5, 6, 8, 10 Mm

CAIXA PLÁSTICA: C245 x L160 x A66 (mm)



CHAVES DE CAIXA

3/8"

CHAVES DE CAIXA SEXTAVADAS - 6 FACES

6 FACES

CR-V

DIN 3124



Espelhado/ Acabamento Cromado Acetinado



DRIVE	ARTIGO N.º		TAMANHO (mm)	C (mm)		PREÇO
	ESPELHADO	ACETINADO				
		BAEA1206	6	28	15	1,30€
		BAEA1207	7	28	15	1,30€
		BAEA1208	8	28	15	1,30€
		BAEA1209	9	28	15	1,30€
		BAEA1210	10	28	15	1,30€
		BAEA1211	11	28	15	1,30€
		BAEA1212	12	28	15	1,30€
		BAEA1213	13	28	10	1,30€
		BAEA1214	14	28	10	1,40€
		BAEA1215	15	28	10	1,50€
		BAEA1216	16	28	10	1,50€
		BAEA1217	17	30	10	1,70€
		BAEA1218	18	30	10	1,90€
		BAEA1219	19	30	10	1,90€
		BAEA1220	20	30	10	2,00€
		BAEA1221	21	30	10	2,10€
		BAEA1222	22	30	10	2,40€
		BAEA1224	24	30	10	2,70€

3/8"

9,5mm sq.



JOGO DE CHAVES DE CAIXA 3/8" - 6 FACES

14
PÇS

Acabamento Cromado Acetinado



ARTIGO N.º **GAAQ1310** 21,00€

CONTEÚDO 10 (JOGO)

11 BAEA1207-1221 - 7, 8, 9, 10, 11, 12, 13, 14, 15, 16, 17, 19, 21

CHAVES DE CAIXA, BITS E ACESSÓRIOS

CHAVES DE CAIXA SEXTAVADAS LONGAS - 6 FACES

6 FACES



Espelhado/ Acabamento Cromado Acetinado

CR-V

DIN 3124



DRIVE	ARTIGO N.º		TAMANHO (mm)	C (mm)	📦	PREÇO
	ESPELHADO	ACETINADO				
		BAAE1206	6	63	20	3,10€
		BAAE1207	7	63	20	3,10€
		BAAE1208	8	63	20	3,10€
		BAAE1209	9	63	10	3,10€
		BAAE1210	10	63	10	3,10€
		BAAE1211	11	63	10	3,20€
		BAAE1212	12	63	10	3,20€
		BAAE1213	13	63	10	3,20€
		BAAE1214	14	63	10	3,30€
		BAAE1215	15	63	10	3,60€
		BAAE1216	16	63	10	3,60€
		BAAE1217	17	63	10	3,90€
		BAAE1218	18	63	10	4,20€
		BAAE1219	19	63	10	4,20€
		BAAE1220	20	63	10	4,50€
		BAAE1221	21	63	10	4,60€
		BAAE1222	22	63	10	4,90€

3/8"

9.5mm sq.

JOGO CHAVES DE CAIXA 3/8" SEXTAVADAS LONGAS - 6 FACES

13 PÇS

Acabamento Cromado Acetinado



ARTIGO N.º	GAAQ1311	34,00€
CONTEÚDO	📦 5 (JOGO)	
13	BAAE1207-1221 - 7, 8, 9, 10, 11, 12, 13, 14, 15, 16, 17, 19, 21	

CHAVES DE CAIXA - 6 FACES / POLEGADAS

6 FACES



Acabamento Espelhado

CR-V

DIN 3124



DRIVE	ARTIGO N.º	TAMANHO (mm)	C (mm)	📦	PREÇO
	ACETINADO				
	BBEA1208	1/4	28	15	1,90€
	BBEA1210	5/16	28	15	1,90€
	BBEA1212	3/8	28	15	1,90€
	BBEA1214	7/16	28	15	1,90€
	BBEA1216	1/2	28	10	2,00€
	BBEA1218	9/16	28	10	2,10€
	BBEA1220	5/8	30	10	2,20€
	BBEA1222	11/16	30	10	2,30€
	BBEA1224	3/4	30	10	2,40€
	BBEA1225	25/32	30	10	2,70€
	BBEA1226	13/16	30	10	3,30€
	BBEA1228	7/8	30	10	3,40€

3/8"

9.5mm sq.

CHAVES DE CAIXA - 12 FACES / POLEGADAS

12 FACES



Acabamento Espelhado

CR-V

DIN 3124



DRIVE	ARTIGO N.º	TAMANHO (mm)	C (mm)	📦	PREÇO
	ESPELHADO				
	BBEB1208	1/4	28	15	2,00€
	BBEB1210	5/16	28	15	2,00€
	BBEB1211	11/32	28	15	2,00€
	BBEB1212	3/8	28	15	2,00€
	BBEB1214	7/16	28	15	2,00€
	BBEB1216	1/2	28	10	2,10€
	BBEB1218	9/16	28	10	2,20€
	BBEB1219	19/32	28	10	2,40€
	BBEB1220	5/8	30	10	2,40€
	BBEB1222	11/16	30	10	2,80€
	BBEB1224	3/4	30	10	2,90€
	BBEB1226	13/16	30	10	3,70€
	BBEB1228	7/8	30	10	3,90€

3/8"

9.5mm sq.



JOGO CHAVES DE CAIXA 3/8" 12 FACES POLEGADAS

13 PÇS

ESPELHADO



ARTIGO N.º **GBAQ1301** 27,50€

CONTEÚDO 10 (JOGO)

13 **BBEB1208-1228** - 1/4", 5/16", 11/32", 3/8", 7/16", 1/2", 9/16", 19/32", 5/8", 11/16", 3/4", 13/16", 7/8"

CHAVES DE CAIXA - 12 FACES

12 FACES



Acabamento Cromado Acetinado



CR-V

DIN 3124

DRIVE	ARTIGO N.º	TAMANHO (mm)	C (mm)		PREÇO
	ACETINADO				
	BAEB1206	6	28	15	1,50€
	BAEB1207	7	28	15	1,50€
	BAEB1208	8	28	15	1,50€
	BAEB1209	9	28	15	1,50€
	BAEB1210	10	28	15	1,50€
	BAEB1211	11	28	15	1,50€
	BAEB1212	12	28	15	1,60€
	BAEB1213	13	28	10	1,60€
	BAEB1214	14	28	10	1,80€
	BAEB1215	15	28	10	2,00€
	BAEB1216	16	30	10	2,10€
	BAEB1217	17	30	10	2,20€
	BAEB1218	18	30	10	2,50€
	BAEB1219	19	30	10	2,50€
	BAEB1220	20	30	10	3,00€
	BAEB1221	21	30	10	3,10€
	BAEB1222	22	30	10	3,40€
	BAEB1224	24	30	10	3,90€

3/8"

9,5mm sq.

CHAVES DE CAIXA LONGAS - 12 FACES /POLEGADAS

12 FACES



Acabamento Espelhado

CR-V

DIN 3124



DRIVE	ARTIGO N.º	TAMANHO (mm)	C (mm)		PREÇO
	ACETINADO				
	BBEF1208	1/4	63	20	4,40€
	BBEF1210	5/16	63	20	4,40€
	BBEF1212	3/8	63	10	4,50€
	BBEF1214	7/16	63	10	4,50€
	BBEF1216	1/2	63	10	4,60€
	BBEF1218	9/16	63	10	4,70€
	BBEF1220	5/8	63	10	4,90€
	BBEF1222	11/16	63	10	5,20€
	BBEF1224	3/4	63	10	5,50€
	BBEF1226	13/16	63	10	5,70€
	BBEF1228	7/8	63	10	6,40€

3/8"

9,5mm sq.

JOGO CHAVES DE CAIXA LONGAS 3/8" - 12 FACES

11 PÇS

Acabamento Espelhado



ARTIGO N.º **GBAQ1101** 47,50€

CONTEÚDO 10 (JOGO)

11 **BBEF1208-1228** - 1/4", 5/16", 3/8", 7/16", 1/2", 9/16", 5/8", 11/16", 3/4", 13/16", 7/8"

OS SEUS MELHORES PARCEIROS DE TRABALHO

PARA MAIS INFORMAÇÕES CONTACTE-NOS:

(+351) 229 605 437



CHAVES DE CAIXA, BITS E ACESSÓRIOS

CHAVES DE CAIXA LONGAS - 12 FACES

12 FACES



Acabamento Cromado Acetinado

CR-V

DIN 3124



DRIVE	ARTIGO N.º ACETINADO	TAMANHO (mm)	C (mm)		PREÇO
	BAEF1206	6	63	20	3,30€
	BAEF1207	7	63	20	3,50€
	BAEF1208	8	63	20	3,50€
	BAEF1209	9	63	10	3,50€
	BAEF1210	10	63	10	3,50€
	BAEF1211	11	63	10	3,50€
	BAEF1212	12	63	10	3,50€
	BAEF1213	13	63	10	3,50€
	BAEF1214	14	63	10	3,60€
	BAEF1215	15	63	10	3,90€
	BAEF1216	16	63	10	3,90€
	BAEF1217	17	63	10	4,20€
	BAEF1218	18	63	10	4,80€
	BAEF1219	19	63	10	4,80€
	BAEF1220	20	63	10	5,50€
	BAEF1221	21	63	10	5,80€
	BAEF1222	22	63	10	6,30€

3/8"

9,5mm sq.

CHAVES DE CAIXA TORX

TORX



Acabamento Cromado Acetinado

CR-V

DIN 3120



DRIVE	ARTIGO N.º ACETINADO	TAMANHO (mm)	C (mm)		PREÇO
	BAED1208	E8	28	15	2,60€
	BAED1210	E10	28	15	2,60€
	BAED1211	E11	28	15	2,60€
	BAED1212	E12	28	15	2,60€
	BAED1214	E14	28	10	2,60€
	BAED1216	E16	28	10	2,60€
	BAED1218	E18	28	10	3,00€
	BAED1220	E20	28	10	3,20€

3/8"

9,5mm sq.

JOGO CHAVES DE CAIXA TORX 1/4", 3/8" E 1/2"

14 PÇS

Acabamento Cromado Acetinado



ARTIGO N.º	GAAR1402	27,00€
CONTEÚDO		5 (JOGO)
5	BAED0804-0808 - 1/4" - E4, E5, E6, E7, E8	
4	BAED1210-1214 - 3/8" - E10, E11, E12, E14	
5	BAED1616-1624 - 1/2" - E16, E18, E20, E22, E24	

JOGO CHAVES DE CAIXA 3/8" LONGAS - 12 FACES

13 PÇS

Acabamento Espelhado



ARTIGO N.º	GAAQ1313	36,50€
CONTEÚDO		5 (JOGO)
13	BAEF1207-1221 - 7, 8, 9, 10, 11, 12, 13, 14, 15, 16, 17, 19, 21	

JOGO CHAVES DE CAIXA FLEXÍVEIS 3/8"

10 PÇS

Acabamento Cromado Acetinado

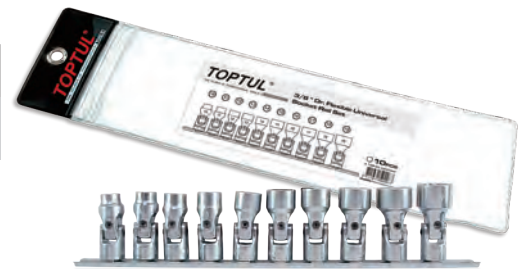

ARTIGO N.º	GAAG1004	56,00€
CONTEÚDO		10 (JOGO)
10	BAAL1210-1219 - 10, 11, 12, 13, 14, 15, 16, 17, 18, 19mm	



CHAVES DE CAIXA FLEXÍVEIS 3/8"

6 FACES



Acabamento Cromado Acetinado

CR-V ASME B107.110 DIN 3124



DRIVE	ARTIGO N.º ACETINADO	TAMANHO	C (mm)		PREÇO
3/8" 9,5mm sq.	BAAL1210	10	50	10	5,30€
	BAAL1211	11	51	10	5,50€
	BAAL1212	12	52	10	5,70€
	BAAL1213	13	53	10	5,80€
	BAAL1214	14	54	10	5,90€
	BAAL1215	15	55	10	5,90€
	BAAL1216	16	55	10	6,00€
	BAAL1217	17	56	10	6,20€
	BAAL1218	18	56	10	6,30€
	BAAL1219	19	56	10	6,50€

ADAPTADORES



CR-V DIN 3123

• Espelhado / Acabamento cromado acetinado

ARTIGO N.º	TAMANHO (mm)	C (mm)		PREÇO
CAEA1208	○ 3/8" (F) x ■ 1/4" (M)	25	10	1,40€
CAEA1216	○ 3/8" (F) x ■ 1/2" (M)	36	10	2,00€

CARDAN UNIVERSAL 45° - SERVIÇO PESADO

CR-V DIN 3123 ISO 3316

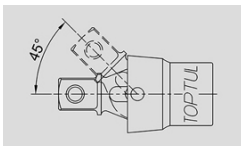

DRIVE	ARTIGO N.º ACETINADO	TAMANHO (mm)	C (mm)		PREÇO
3/8"	CAHD1246	46	10	160	8,00€

CARDAN UNIVERSAL

CR-V DIN 3316



• Espelhado / Acabamento cromado acetinado / Ângulo 60°

DRIVE	ARTIGO N.º		C (mm)		PREÇO
	ESPELHO	ACETINADO			
3/8"	CAHA1254		54	10	6,00€

CHAVES DE CAIXA BITS HEXAGONAIS

6 FACES



Acabamento Cromado Acetinado

CR-V+S2 DIN 7422



DRIVE	ARTIGO N.º ACETINADO	TAMANHO	C (mm)		PREÇO
3/8" 9,5mm sq.	BCDA1203	3	48	10	1,80€
	BCDA1204	4	48	10	1,80€
	BCDA1205	5	48	10	1,85€
	BCDA1206	6	48	10	1,85€
	BCDA1207	7	48	10	2,00€
	BCDA1208	8	48	10	2,00€
	BCDA1210	10	48	10	2,15€

JOGO CHAVES DE CAIXA BITS HEXAGONAIS 3/8"

7 PÇS

Acabamento Cromado Acetinado



ARTIGO N.º	GAAG0702	15,00€
CONTEÚDO	15 (JOGO)	
7	BCDA1203~1210 - Bits Hexagonais 3/8" (48mm) 3, 4, 5, 6, 7, 8, 10 mm	

CHAVES DE CAIXA, BITS E ACESSÓRIOS

CHAVES DE CAIXA BITS HEXAGONAIS POLEGADAS

6 FACES



Acabamento Cromado Acetinado

CR-V

DIN 7422



DRIVE	ARTIGO N.º	TAMANHO	C (mm)		PREÇO
	ACETINADO				
 9,5mm sq.	BDDA1204	1/8	48	10	3,20€
	BDDA1205	5/32	48	10	3,20€
	BDDA1206	3/16	48	10	3,20€
	BDDA1207	7/32	48	10	3,20€
	BDDA1208	1/4	48	10	3,20€
	BDDA1210	5/16	48	10	3,50€
	BDDA1212	3/8	48	10	3,70€

JOGO CHAVES DE CAIXA BITS HEXAGONAIS POLEGADAS 3/8"

7 PÇS

Acabamento Cromado Acetinado



ARTIGO N.º	GBAG0702	17,00€
CONTEÚDO		15 (JOGO)

7 BDDA1204-1212 - Bits Hexagonais Polegadas 3/8" 1/8", 5/32", 3/16", 7/32", 1/4", 5/16", 3/8"

CHAVES DE CAIXA BITS TORX

TORX



Acabamento Cromado Acetinado

CR-V+S2



DRIVE	ARTIGO N.º	TAMANHO	C (mm)		PREÇO
	ACETINADO				
 9,5mm sq.	BCFA1215	T15	48	10	2,00€
	BCFA1220	T20	48	10	2,00€
	BCFA1225	T25	48	10	2,00€
	BCFA1227	T27	48	10	2,00€
	BCFA1230	T30	48	10	2,00€
	BCFA1240	T40	48	10	2,00€
	BCFA1245	T45	48	10	2,10€
	BCFA1250	T50	48	10	2,10€
	BCFA1255	T55	48	10	2,40€

JOGO CHAVES BITS TORX 3/8"

8 PÇS

Acabamento Cromado Acetinado



ARTIGO N.º	GAAG0804	18,00€
CONTEÚDO		15 (JOGO)

8 BCFA1215-1250 - Bit Torx 3/8" T15, T20, T25, T27, T30, T40, T45, T50

CHAVES DE CAIXA BITS TORX TAMPERPROOF

TORX.T



Acabamento Cromado Acetinado

CR-V+S2



DRIVE	ARTIGO N.º	TAMANHO	C (mm)		PREÇO
	ACETINADO				
 9,5mm sq.	BCLA1215	T15	48	10	2,00€
	BCLA1220	T20	48	10	2,00€
	BCLA1225	T25	48	10	2,00€
	BCLA1227	T27	48	10	2,00€
	BCLA1230	T30	48	10	2,00€
	BCLA1240	T40	48	10	2,00€
	BCLA1245	T45	48	10	2,40€
	BCLA1250	T50	48	10	2,40€

CHAVE DE CAIXA BITS XZN

XZN



Acabamento Cromado Acetinado

CR-V+S2

DIN 2324



DRIVE	ARTIGO N.º	TAMANHO	C (mm)		PREÇO
	ACETINADO				
 9,5mm sq.	BCHA1205	M5	48	10	2,10€
	BCHA1206	M6	48	10	2,10€
	BCHA1208	M8	48	10	2,30€
	BCHA1210	M10	48	10	2,60€



CHAVES DE CAIXA BITS PHILLIPS

PHILLIPS



Acabamento Cromado Acetinado

CR-V+S2

DIN ISO 8764-1



DRIVE	ARTIGO N.º ACETINADO	TAMANHO	C (mm)		PREÇO
3/8" 9.5mm sq.	BCCA12P1	PH1	48	30	1,90€
	BCCA12P2	PH2	48	30	1,90€
	BCCA12P3	PH3	48	30	2,20€
	BCCA12P4	PH4	48	30	2,20€

CHAVES DE CAIXA BITS FENDA

FENDA



Acabamento Fosfatado

CR-V+S2

DIN ISO 238-1



DRIVE	ARTIGO N.º ACETINADO	TAMANHO	C (mm)		PREÇO
3/8" 9.5mm sq.	BCCA125E	1.0x5.5	48	10	1,90€
	BCCA126E	1.2x6.5	48	10	1,90€
	BCCA1208	1.2x8	48	10	2,20€
	BCCA1210	1.6x10	48	10	2,40€

CHAVES DE CAIXA BITS POZI

POZI



Acabamento Cromado Acetinado

CR-V+S2

DIN ISO 8764-1



DRIVE	ARTIGO N.º ACETINADO	TAMANHO	C (mm)		PREÇO
3/8" 9.5mm sq.	BCBA12P1	PZ1	48	10	1,90€
	BCBA12P2	PZ2	48	10	1,90€
	BCBA12P3	PZ3	48	10	2,20€
	BCBA12P4	PZ4	48	10	2,20€

RÉGUA PARA CHAVES DE CAIXA



DRIVE	ARTIGO N.º ESPELHADO	COMPRIMENTO (mm)		PREÇO
3/8"	BKAC1216	560mm	1	6,00€

BARRA ALUMÍNIO MAGNÉTICA PARA CHAVES CAIXA

- Barra portátil
- Construção em alumínio anodizado
- Super força magnética
- 360° Rotativo



ARTIGO N.º	TAMANHO (pol.)	CAPACIDADE (PÇS)	C (mm)		PREÇO
PBKB3B2612	3/8"	12 pçs	260	6	24,00€

CABO ARTICULADO COM PUNHO

DIN 3122



DRIVE	ARTIGO N.º ACETINADO	COMPRIMENTO (mm)		PREÇO
3/8"	CFKA1210	250	5	11,50€
	KIT REPARAÇÃO	CFKA1210KR		6,00€

CABO ARTICULADO

DIN 3122



- Polimento espelhado

DRIVE	ARTIGO N.º ESPELHADO	COMPRIMENTO (mm)		PREÇO
3/8"	CFAC1210	255	5	10,50€
	KIT REPARAÇÃO	CFAC1210KR		6,00€

CABO T CORREDIÇO

CR-V

DIN 3122



- Espelhado / Acabamento cromado acetinado

DRIVE	ARTIGO N.º ESPELHADO ACETINADO	COMPRIMENTO (mm)		PREÇO
3/8"	CTCK1220	200	5	6,50€

CHAVES DE CAIXA, BITS E ACESSÓRIOS

EXTENSÕES

CR-V

DIN 3123



- Espelhado / Acabamento cromado acetinado

DRIVE	ARTIGO N.º		COMPRIMENTO (mm)	☐	PREÇO
	ESPELHADO	ACETINADO			
3/8"	CAAA1203		75	25	2,50€
	CAAA1206		150	15	3,50€
	CAAA1210		250	10	6,00€

EXTENSÕES ARTICULADAS

CR-V

DIN 3122



- Ideal para locais inacessíveis com uma chave de caixa ou um cardan
- Trabalha como extensão normal e como extensão angular
- O perfil do quadro permite trabalhar com uma articulação em ângulos de aproximadamente 6°.

- Acabamento cromado acetinado

DRIVE	ARTIGO N.º		COMPRIMENTO (mm)	☐	PREÇO
	ACETINADO				
3/8"	CAAF1203		75	25	3,00€
	CAAF1206		150	15	4,50€
	CAAF1209		225	10	6,50€

CHAVE EM (T) LONGA

- A chave em (T) com cardan, dá um ângulo de trabalho, permitindo uma melhor acessibilidade.
- Cabo pode ser retirado para um armazenamento mais fácil
- Pode ser utilizado roquete retirando cabo

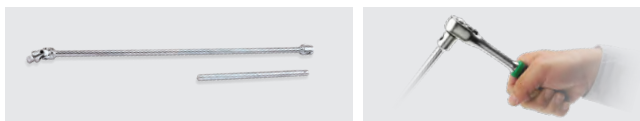

- Acabamento cromado acetinado

DRIVE	ARTIGO N.º		Extensão Drive	C1 (mm)	C (mm)	☐	PREÇO
	ACETINADO						
3/8"	CTLA1245		3/8"	200	450	10	23,00€

CHAVE EM T CORREDIÇA LONGA COM CARDAN

6 PT

3/8"



ACETINADO



- Fabricada em aço cromo-vanádio
- Cabo em T corrediça
- A chave de caixa na sua extremidade é mantida na posição desejada graças à travagem por mola.
- O cabo pode ser retirado para um armazenamento mais fácil, pode ser utilizado em substituição do cabo um roquete de 3/8"
- Chave 6 faces

DRIVE	ARTIGO N.º		TAMANHO (mm)	C1 (mm)	C (mm)	☐	PREÇO
	ACETINADO						
3/8" 9,5mm sq.	CTKB1206		6	200	390	10	20,00€
	CTKB1207		7	200	390	10	21,00€
	CTKB1208		8	200	390	10	21,00€
	CTKB1209		9	200	390	10	21,00€
	CTKB1210		10	200	500	10	22,00€
	CTKB1211		11	200	500	10	22,00€
	CTKB1212		12	200	500	10	22,00€
	CTKB1213		13	200	500	10	23,00€
	CTKB1214		14	200	500	10	23,00€
	CTKB1215		15	200	500	10	24,00€
	CTKB1216		16	200	500	10	24,00€
	CTKB1217		17	200	500	10	24,00€
	CTKB1218		18	200	500	10	24,00€
	CTKB1219		19	200	500	10	25,00€

CHAVE EM T COM ROQUETE

DIN 3120

ISO 1174-1

- Design em T com mecanismo roquete reversível de 72 dentes.
- O mecanismo de liberação rápida garante retenção firme da chave e fácil remoção.

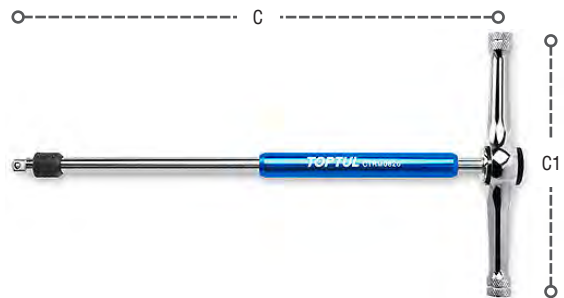

DRIVE	ARTIGO N.º		C (mm)	C1 (mm)	☐	PREÇO
	ACETINADO					
3/8"	CTRM1227		270	134	10	33,00€



MINI ROQUETE MÃO

- Feito de material de aço cromo vanádio • Design de controle de mão
- Bordas recartilhadas para um aperto antideslizante • 52 dentes
- Design fino para uso em espaços confinados
- Mecanismo: aperto / desaperto

CR-V

DIN 3122

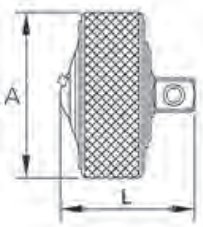

DRIVE	ARTIGO N.º	A (mm)	L (mm)		PREÇO
	DUPLO				
3/8"	CAUB1229	31.5	28.5	15	14,00€

ROQUETE REVERSÍVEL COM PUNHO ANTI-DESLIZANTE

DIN 3122



- 36 dentes / Acabamento cromado acetinado

DRIVE	ARTIGO N.º	COMPRIMENTO (mm)		PREÇO
	ACETINADO			
3/8"	CJBG1220	200	5	18,50€
	CJBG1220KR	KIT REPARAÇÃO		11,00€

ROQUETE REVERSÍVEL COM PUNHO ANTI-DESLIZANTE

DIN 3122



- 72 dentes / Acabamento cromado acetinado

DRIVE	ARTIGO N.º	COMPRIMENTO (mm)		PREÇO
	ACETINADO			
3/8"	CJBM1220	200	5	29,50€
	CJBM1220KR	KIT REPARAÇÃO		18,00€

ROQUETE REVERSÍVEL NANO COM PUNHO ANTI-DESLIZANTE



- 72 dentes / Acabamento cromado acetinado

DRIVE	ARTIGO N.º	COMPRIMENTO (mm)		PREÇO
	ACETINADO			
3/8"	CJFM1220	200	5	20,00€

ROQUETE REVERSÍVEL E ARTICULADO COM PUNHO ANTI-DESLIZANTE

DIN 3122



- 48 dentes / Acabamento cromado acetinado

DRIVE	ARTIGO N.º	COMPRIMENTO (mm)		PREÇO
	ACETINADO			
3/8"	CJHM1228	280	5	34,00€
	CJHM1228KR	KIT REPARAÇÃO		15,00€

ROQUETE REVERSÍVEL LONGO COM PUNHO ANTI-DESLIZANTE



DRIVE	ARTIGO N.º	COMPRIMENTO (mm)		PREÇO
	ACETINADO			
3/8"	CJCK1228	320	5	29,50€

ROQUETE COM PUNHO ROTATIVO

DIN 3122

- Cabeça em aço cromo Polibidênio
- 60 Dentes, Construção Cabeça Robusta
- 360° Punho Giratório
- Material Especial PP+TPR no Punho para uma resistência extra aos ácidos
- Trabalha duas vezes mais rápido



- 60 dentes / Acabamento cromado acetinado

DRIVE	ARTIGO N.º	COMPRIMENTO (mm)		PREÇO
	ACETINADO			
3/8"	CJTV1224	240	5	52,00€

CHAVES DE CAIXA, BITS E ACESSÓRIOS

ROQUETE REVERSÍVEL COMPACTO ESTILO AMERICANO



DIN 3122



- 60 dentes / Acabamento duplo

DRIVE	ARTIGO N.º	COMPRIMENTO (mm)		PREÇO
3/8"	CHAU1220	198	5	24,00€

ROQUETE REVERSÍVEL COM LIBERTAÇÃO RÁPIDA

- 72 Dentes



DIN 3122



DRIVE	ARTIGO N.º	COMPRIMENTO (mm)		PREÇO
3/8"	CHAM1220	198	5	25,00€

ROQUETE CURTO REVERSÍVEL 45 DENTES

- 45 Dentes



DIN 3122



DRIVE	ARTIGO N.º	COMPRIMENTO (mm)		PREÇO
3/8"	CHDI1211	110	5	24,00€

JOGO CHAVES DE CAIXA 3/8"

26 PÇS

ACETINADO



ARTIGO N.º	GCAI2601	69,00€
------------	----------	--------

CONTEÚDO 10 (JOGO)

- 14 BAEA1208-1224 - Chaves de caixa 3/8" 6 PT - 8, 10, 11, 12, 13, 14, 15, 16, 17, 18, 19, 21, 22, 24mm
- 8 BAAE1208-1219 - Chaves de caixa longas 3/8" 6PT - 8, 10, 12, 13, 14, 17, 19mm
- 1 CJBG1220 - Roquete reversível 3/8" 36 dentes
- 2 CAAA1203 & 1206 - Extensões 3/8" - 75 e 150mm
- 1 CAHA1254 - Cardan universal 3/8"

CAIXA PLÁSTICA: C245 x L160 x A66 (mm)

JOGO CHAVES DE CAIXA 3/8"

25 PÇS

3/8"

ACETINADO



ARTIGO N.º	6PT	GCAD2502	81,00€
------------	-----	----------	--------

CONTEÚDO 4 (JOGO)

- 18 BAEA1206-1224 - Chaves de caixa 3/8" - 6, 7, 8, 9, 10, 11, 12, 13, 14, 15, 16, 17, 18, 19, 20, 21, 22, 24mm
- 2 CAAA1203 e 1206 - Extensão 3/8" - 75mm e 150mm (C)
- 1 CAHA1254 - Cardan universal 3/8"
- 2 BAAT1216 e 1221 - Chave de velas magnética 3/8" - 16 e 21mm
- 1 CJBG1220 - Roquete reversível 36 dentes 3/8" punho anti-deslizante
- 1 CTCK1220 - Cabo T correção 3/8"

CAIXA METÁLICA: C370 x L154 x A50 (mm)

JOGO CHAVES DE CAIXA 3/8"

60 PÇS

ACETINADO



ARTIGO N.º	GCAI6001	122,00€
------------	----------	---------

CONTEÚDO 6 (JOGO)

- 18 BAEA1206-1224 - Chaves de caixa 3/8" 6PT - 6, 7, 8, 9, 10, 11, 12, 13, 14, 15, 16, 17, 18, 19, 20, 21, 22, 24mm
- 10 BAAE1208-1219 - Chaves de caixa longas 3/8" 6PT - 8, 9, 10, 11, 12, 13, 14, 15, 17, 19mm
- 3 BCBA12P1-12P3 - Chaves de caixa bits Phillips 3/8" - PH1, PH2, PH3
- 3 BCBA12P1-12P3 - Chaves de caixa bits Pozi 3/8" - PZ1, PZ2, PZ3
- 3 BCCA125E-1208 - Chaves de caixa bits Fenda 3/8" - 5.5, 6.5, 8mm
- 7 BCDA1203-1210 - Chaves de caixa bits Hexagonais 3/8" - 3, 4, 5, 6, 7, 8, 10mm
- 9 BCFA1215-1255 - Chaves de caixa bits Torx 3/8" - T15, T20, T25, T27, T30, T40, T45, T50, T55
- 2 CAAA1203 & 1210 - Extensões 3/8" - 75 e 250mm
- 2 BAAR1216 & 1221 - Chaves de velas 3/8" - 16 e 21mm
- 2 CJBG1220 - Roquete reversível 3/8" 36 dentes
- 2 CAHA1254 - Cardan universal 3/8"
- 1 CAGA1612 - Adaptador de 3 vias 3/8" e 1/2"

MALA PLÁSTICA: C300 x L220 x A70 (mm)



CHAVES DE CAIXA

1/2"

CHAVES DE CAIXA SEXTAVADAS - 6 FACES

6 FACES

CR-V

DIN 3124



Espelhado/ Acabamento Cromado Acetinado



DRIVE	ARTIGO N.º		TAMANHO (mm)	C (mm)	☐	PREÇO
	ESPELHADO	ACETINADO				
		BAEA1608	8	38	15	1,70€
		BAEA1609	9	38	15	1,70€
		BAEA1610	10	38	15	1,70€
		BAEA1611	11	38	15	1,70€
		BAEA1612	12	38	15	1,70€
		BAEA1613	13	38	15	1,70€
		BAEA1614	14	38	15	1,70€
		BAEA1615	15	38	15	1,70€
		BAEA1616	16	38	15	2,10€
		BAEA1617	17	38	10	2,10€
		BAEA1618	18	38	10	2,10€
		BAEA1619	19	38	10	2,10€
		BAEA1620	20	38	10	2,50€
		BAEA1621	21	38	10	2,60€
		BAEA1622	22	40	10	2,70€
		BAEA1623	23	40	10	2,90€
		BAEA1624	24	40	10	3,00€
		BAEA1625	25	42	10	3,40€
		BAEA1626	26	42	10	3,40€
		BAEA1627	27	44	10	3,80€
		BAEA1628	28	44	10	4,50€
		BAEA1629	29	44	10	4,60€
		BAEA1630	30	45	10	4,90€
		BAEA1631	31	45	10	5,30€
		BAEA1632	32	45	10	5,40€
		BAEA1634	34	45	5	6,30€

1/2"

12.7mm sq.

JOGO CHAVES DE CAIXA 1/2" SEXTAVADAS - 6 FACES

11 PÇS

Acabamento Cromado Acetinado



ARTIGO N.º

GAAQ1103

24,00€

CONTEÚDO

☐ 10 (JOGO)

11

BAEA1610-1622

10, 11, 12, 13, 14, 15, 16, 17, 19, 21, 22



CHAVES DE CAIXA, BITS E ACESSÓRIOS

CHAVES DE CAIXA SEXTAVADAS LONGAS - 6 FACES

6 FACES



Espelhado/ Acabamento Cromado Acetinado

CR-V

DIN 3124



DRIVE	ARTIGO N.º		TAMANHO (mm)	C (mm)		PREÇO
	ESPELHADO	ACETINADO				
		BAEE1608	8	77	10	3,70€
		BAEE1609	9	77	10	3,70€
		BAEE1610	10	77	10	3,70€
		BAEE1611	11	77	10	3,70€
		BAEE1612	12	77	10	3,70€
		BAEE1613	13	77	10	3,70€
		BAEE1614	14	77	10	3,70€
		BAEE1615	15	77	10	3,70€
		BAEE1616	16	77	10	3,80€
		BAEE1617	17	77	10	3,80€
		BAEE1618	18	77	10	4,00€
		BAEE1619	19	77	10	4,00€
		BAEE1620	20	77	5	4,30€
		BAEE1621	21	77	5	4,40€
		BAEE1622	22	77	5	5,10€
		BAEE1623	23	77	5	5,60€
		BAEE1624	24	77	5	6,00€
		BAEE1625	25	77	5	6,50€
		BAEE1626	26	77	5	7,00€
		BAEE1627	27	77	5	7,70€
		BAEE1628	28	77	5	8,30€
		BAEE1629	29	77	5	8,50€
		BAEE1630	30	77	5	9,00€
		BAEE1632	32	77	5	9,60€

1/2"

12,7mm sq.

CHAVES DE CAIXA - 12 FACES

12 FACES



Acabamento Cromado Acetinado

CR-V

DIN 3124



DRIVE	ARTIGO N.º		TAMANHO (mm)	C (mm)		PREÇO
	ESPELHADO	ACETINADO				
		BAEB1608	8	38	15	1,80€
		BAEB1609	9	38	15	1,80€
		BAEB1610	10	38	15	1,80€
		BAEB1611	11	38	15	1,80€
		BAEB1612	12	38	15	1,80€
		BAEB1613	13	38	15	1,80€
		BAEB1614	14	38	15	1,90€
		BAEB1615	15	38	15	1,90€
		BAEB1616	16	38	15	2,00€
		BAEB1617	17	38	10	2,00€
		BAEB1618	18	38	10	2,10€
		BAEB1619	19	38	10	2,10€
		BAEB1620	20	38	10	2,30€
		BAEB1621	21	38	10	2,50€
		BAEB1622	22	40	10	2,90€
		BAEB1623	23	40	10	3,40€
		BAEB1624	24	40	10	3,40€
		BAEB1625	25	42	10	4,00€
		BAEB1626	26	42	10	4,50€
		BAEB1627	27	44	10	4,60€
		BAEB1628	28	44	10	4,90€
		BAEB1629	29	44	10	5,00€
		BAEB1630	30	45	10	5,20€
		BAEB1632	32	45	10	6,20€

1/2"

12,7mm sq.

CHAVES DE CAIXA, BITS E ACESSÓRIOS

1/2"

JOGO CHAVES DE CAIXA 1/2" SEXTAVADAS LONGAS - 6 FACES

11 PÇS

Acabamento Cromado Acetinado



ARTIGO N.º	GAAQ1106	41,00€
CONTEÚDO	5 (JOGO)	
11	BAEE1610-1622 - 10, 11, 12, 13, 14, 15, 16, 17, 19, 21, 22	

JOGO CHAVES DE CAIXA 1/2" - 12 FACES

11 PÇS

Acabamento Cromado Acetinado



ARTIGO N.º	GAAQ1102	26,00€
CONTEÚDO	10 (JOGO)	
11	BAEB1610-1622 - 10, 11, 12, 13, 14, 15, 16, 17, 19, 21, 22	



CHAVES DE CAIXA LONGAS - 12 FACES

12 FACES



Acabamento Cromado Acetinado

CR-V

DIN 3124



CHAVES DE CAIXA - 12 FACES POLEGADAS

12 FACES



SAE

Acabamento Espelhado

CR-V

DIN 3124



DRIVE	ARTIGO N.º	TAMANHO (mm)	C (mm)		PREÇO
	ACETINADO				
	BAEF1608	8	77	10	3,90€
	BAEF1609	9	77	10	3,90€
	BAEF1610	10	77	10	3,90€
	BAEF1611	11	77	10	3,90€
	BAEF1612	12	77	10	3,90€
	BAEF1613	13	77	10	3,90€
	BAEF1614	14	77	10	3,90€
	BAEF1615	15	77	10	3,90€
	BAEF1616	16	77	10	3,90€
	BAEF1617	17	77	10	3,90€
	BAEF1618	18	77	10	3,90€
	BAEF1619	19	77	10	3,90€
	BAEF1620	20	77	5	4,40€
	BAEF1621	21	77	5	4,50€
	BAEF1622	22	77	5	5,20€
	BAEF1623	23	77	5	6,00€
	BAEF1624	24	77	5	6,30€
	BAEF1626	26	77	5	7,50€
	BAEF1627	27	77	5	8,50€
	BAEF1628	28	77	5	8,50€
	BAEF1629	29	77	5	9,00€
	BAEF1630	30	77	5	9,50€
	BAEF1632	32	77	5	9,90€

1/2"

12,7mm sq.

DRIVE	ARTIGO N.º	TAMANHO (polegadas)	C (mm)		PREÇO
	ACETINADO				
	BBEB1610	5/16	38	15	2,10€
	BBEB1612	3/8	38	15	2,10€
	BBEB1614	7/16	38	15	2,10€
	BBEB1616	1/2	38	15	2,10€
	BBEB1618	9/16	38	15	2,10€
	BBEB1619	19/32	38	15	2,10€
	BBEB1620	5/8	38	15	2,60€
	BBEB1622	11/16	38	10	2,60€
	BBEB1624	3/4	38	10	2,60€
	BBEB1625	25/32	38	10	3,00€
	BBEB1626	13/16	38	10	3,00€
	BBEB1628	7/8	40	10	3,60€
	BBEB1630	15/16	40	10	3,90€
	BBEB1632	1	42	10	4,90€
	BBEB1634	1-1/16	44	10	5,60€
	BBEB1636	1-1/8	44	10	6,20€
	BBEB1638	1-3/16	45	10	6,50€
	BBEB1640	1-1/4	45	10	6,90€

1/2"

12,7mm sq.

JOGO CHAVES DE CAIXA 1/2" LONGAS - 12 FACES

11 PÇS

Cromado Acetinado



ARTIGO N.º GAAQ1105 43,50€

CONTEÚDO 5 (JOGO)

11 BAEF1610-1622 - 10, 11, 12, 13, 14, 15, 16, 17, 19, 21, 22

JOGO CHAVES DE CAIXA LONGAS 1/2" 6PT

22 PÇS

ACETINADO



ARTIGO N.º GAAD2202 130,00€

CONTEÚDO 3 (JOGO)

20 BAE1608-1632 - Chaves de caixa longas 1/2" 6PT - 8, 10, 11, 12, 13, 14, 15, 17, 18, 19, 20, 21, 22, 23, 24, 26, 27, 29, 30, 32mm
2 BAAT1616 & 1621 - Chaves de velas magnética 1/2" - 16 e 21mm

MALA METÁLICA: C445 x L188 x A50 (mm)

JOGO CHAVES DE CAIXA 1/2" - 12 FACES (POLEGADAS)

11 PÇS

Polimento Espelhado



ARTIGO N.º GBAQ1102 31,00€

CONTEÚDO 10 (JOGO)

13 BBEB1612-1632 - 3/8", 7/16", 1/2", 9/16", 5/8", 11/16", 3/4", 13/16", 7/8", 15/16", 1"

CHAVES DE CAIXA TORX

TORX



Acabamento Cromado Acetinado

CR-V

DIN 3120



DRIVE	ARTIGO N.º	TAMANHO (mm)	C (mm)		PREÇO
	ACETINADO				
	BAED1608	E8	38	15	2,60€
	BAED1610	E10	38	15	2,60€
	BAED1611	E11	38	15	2,60€
	BAED1612	E12	38	15	2,60€
	BAED1614	E14	38	15	2,60€
	BAED1616	E16	38	15	2,60€
	BAED1618	E18	38	15	2,60€
	BAED1620	E20	38	15	2,90€
	BAED1622	E22	38	10	3,00€
	BAED1624	E24	38	10	3,50€

1/2"

12,7mm sq.

CHAVES DE CAIXA, BITS E ACESSÓRIOS

JOGO CHAVES DE CAIXA TORX 1/2"

9
PÇS

Acabamento
Espelhado



ARTIGO N.º GAAG0901 24,00€

CONTEÚDO 10 (JOGO)

9 BAED1610-1624 - E10, E11, E12, E14, E16, E18, E20, E22, E24

JOGO CHAVES DE CAIXA TORX 1/2"

9
PÇS

Acabamento
Cromado
Acetinado



ARTIGO N.º GAAD0907 27,00€

CONTEÚDO 10 (JOGO)

9 BAED1610-1624 - Chave de Caixa TORX 1/2" - E10, E11, E12, E14, E16, E18, E20, E22, E24

MALA METÁLICA: C197 x L103 x A33 (mm)

CHAVES DE CAIXA LONGAS TORX

TORX



Acabamento
Cromado Acetinado



CR-V

DIN 3120

DRIVE	ARTIGO N.º ACETINADO	TAMANHO (mm)	C (mm)		PREÇO
	BAEH1610	E10	77	10	3,70€
	BAEH1612	E12	77	10	3,70€
	BAEH1614	E14	77	10	3,70€
	BAEH1616	E16	77	10	3,70€
	BAEH1618	E18	77	10	3,70€
	BAEH1620	E20	77	5	4,50€

1/2"

12,7mm sq.

JOGO CHAVES TORX PLUS EPR - 1/4", 3/8" E 1/2"

16
PÇS

Acabamento
Cromado
Acetinado



CR-V

ARTIGO N.º GABF1601 96,00€

CONTEÚDO 10 (JOGO)

5 1/4" Torx Plus® EPR (25mmL) - 6EPR, 7EPR, 8EPR, 10EPR, 11EPR

5 3/8" Torx Plus® EPR (37mmL) - 12EPR, 14EPR, 16EPR, 18EPR, 20EPR

6 1/2" Torx Plus® EPR (45mmL) - 22EPR, 24EPR, 26EPR, 28EPR, 30EPR, 32EPR

ADAPTADORES



CR-V

DIN 3123

- Espelhado / Acabamento cromado acetinado

ARTIGO N.º	TAMANHO (mm)		C (mm)		PREÇO
	ESPELHO	ACETINADO			
CAEA1612	○ 1/2" (F) x ■ 3/8" (M)		36	10	2,20€
CAEA1624	○ 1/2" (F) x ■ 3/4" (M)		51	10	6,00€

CARDAN UNIVERSAL 45° - SERVIÇO PESADO

CR-V

DIN 3123

ISSO 3316

- Desenvolvido em formato arredondado para permitir rotações mais baixas e maior capacidade torque.
- Design especialmente desenvolvido com 45° de aço de ângulo para usos em espaços de difícil acesso

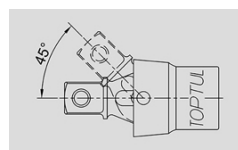

DRIVE	ARTIGO N.º ACETINADO	TAMANHO (mm)	C (mm)		PREÇO
1/2"	CAHD1662	62	10	100	11,00€



CARDAN UNIVERSAL

CR-V DIN 3123



- Espelhado / Acabamento cromado acetinado

DRIVE	ARTIGO N.º		C (mm)	📦	PREÇO
	ESPELHADO	ACETINADO			
1/2"	CAHA1678		71	10	7,00€

JOGO DE ADAPTADORES MAGNÉTICO

4 PÇS

Acabamento Cromado Acetinado



ARTIGO N.º	GAAR0404	49,50€
------------	----------	--------

CONTEÚDO 📦 5 (JOGO)

- 1 CAFB0812 - 1/4" (F) x 3/8" (M)
- 1 CAFB1216 - 3/8" (F) x 1/2" (M)
- 1 CAFB1624 - 1/2" (F) x 3/4" (M)
- 1 CAFB2432 - 3/4" (F) x 1" (M)

OS SEUS MELHORES PARCEIROS DE TRABALHO

PARA MAIS INFORMAÇÕES CONTACTE-NOS:
(+351) 229 605 437



CHAVES DE CAIXA BITS HEXAGONAIS 1/2"

6 FACES



Acabamento Cromado Acetinado

CR-V+S2 DIN 7422



DRIVE	ARTIGO N.º ACETINADO	TAMANHO	C (mm)	📦	PREÇO
	BCDA1604	4	55	15	3,50€
	BCDA1605	5	55	15	3,50€
	BCDA1606	6	55	15	3,50€
	BCDA1607	7	55	15	3,60€
	BCDA1608	8	55	15	3,60€
	BCDA1609	9	55	10	3,90€
1/2" 12,7mm sq.	BCDA1610	10	55	10	3,90€
	BCDA1612	12	55	10	4,20€
	BCDA1614	14	55	10	4,60€
	BCDA1617	17	55	10	5,20€
	BCDA1619	19	55	10	5,60€

JOGO CHAVES DE CAIXA BITS HEXAGONAIS 1/2"

10 PÇS



Acabamento Cromado Acetinado



ARTIGO N.º	GAAG1005	39,00€
------------	----------	--------

CONTEÚDO 📦 10 (JOGO)

- 10 BCDA1604~1619 - Bits hexagonais 1/2" (55mm) - 4, 5, 6, 7, 8, 10, 12, 14, 17, 19mm

JOGO CHAVES DE CAIXA BITS HEXAGONAIS 1/2"

10 PÇS

1/2"



ACETINADO



ARTIGO N.º	GAAD1007	43,00€
------------	----------	--------

CONTEÚDO 📦 10 (JOGO)

- 10 BCDA1604~1619 - ○ Chaves de caixa Bits Hexagonais 1/2" (55mm) - 4, 5, 6, 7, 8, 10, 12, 14, 17, 19mm

CAIXA METÁLICA: C370x L154 x A50 (mm)

CHAVES DE CAIXA, BITS E ACESSÓRIOS

CHAVES DE CAIXA BITS HEXAGONAIS POLEGADAS

6 FACES



Acabamento Cromado Acetinado

CR-V+S2

DIN 7422



DRIVE	ARTIGO N.º	TAMANHO	C (mm)		PREÇO
	ACETINADO				
	BDDA1608	1/4	55	15	4,80€
	BDDA1610	5/16	55	15	4,80€
	BDDA1612	3/8	55	15	5,20€
	BDDA1614	7/16	55	15	5,50€
	BDDA1616	1/2	55	15	5,80€
	BDDA1618	9/16	55	10	5,80€
	BDDA1620	5/8	55	10	6,50€
	BDDA1624	3/4	55	10	6,90€

1/2"

12,7mm sq.

JOGO CHAVES DE CAIXA BITS HEXAGONAIS POLEGADAS 1/2"

8 PÇS



Acabamento Cromado Acetinado



ARTIGO N.º	GBAG0801	36,00€
------------	----------	--------

CONTEÚDO

10 (JOGO)

8 BDDA1608-1624 - Bits Hexagonais Polegadas 1/2" (55mm) - 1/4", 5/16", 3/8", 7/16", 1/2", 9/16", 5/8", 3/4"

CHAVES DE CAIXA BITS HEXAGONAIS 1/2" LONGAS

6 FACES



Acabamento Cromado Acetinado

CR-V+S2

DIN I7422



DRIVE	ARTIGO N.º	TAMANHO	C (mm)		PREÇO
	ACETINADO				
	BCWA1604	4	80	20	4,10€
	BCWA1605	5	80	20	4,10€
	BCWA1606	6	80	20	4,10€
	BCWA1607	7	80	20	4,10€
	BCWA1608	8	80	20	4,10€
	BCWA1610	10	80	20	4,40€
	BCWA1612	12	80	20	4,90€
	BCWA1614	14	80	20	5,40€
	BCWA1617	17	80	15	6,50€

1/2"

12,7mm sq.

JOGO CHAVES DE CAIXA BITS HEXAGONAIS 1/2" LONGOS



ARTIGO N.º	GAAG0902	43,00€
------------	----------	--------

CONTEÚDO

10 (JOGO)

10 BCWA1604-1617 - Chave de caixa bits hexagonal longo 1/2" (80mm) - 4, 5, 6, 7, 8, 10, 12, 14, 17mm

JOGO CHAVES DE CAIXA BITS HEXAGONAIS LONGAS 1/2"

9 PÇS

1/2"



ACETINADO



ARTIGO N.º	GAAD0905	46,00€
------------	----------	--------

CONTEÚDO

10 (JOGO)

9 BCWA1604-1617 - 1/2" Bits Hexagonais Longos (80mm) - 4, 5, 6, 7, 8, 10, 12, 14, 17mm

CAIXA METÁLICA: C370x L154 x A50 (mm)

CHAVES DE CAIXA BITS HEXAGONAIS 1/2" LONGAS

6 FACES



Acabamento Cromado Acetinado

CR-V+S2

DIN 7422



DRIVE	ARTIGO N.º	TAMANHO	C (mm)		PREÇO
	ACETINADO				
	BCEA1605	5	100	10	4,80€
	BCEA1606	6	100	10	4,80€
	BCEA1607	7	100	10	4,80€
	BCEA1608	8	100	10	4,80€

1/2"

12,7mm sq.



**CHAVES DE CAIXA BITS EXTRA LONGAS
HEXAGONAL 1/2"**

6 FACES



Acabamento Cromado Acetinado

CR-V+S2

DIN 7422



DRIVE	ARTIGO N.º ACETINADO	TAMANHO	C (mm)		PREÇO
 12,7mm sq.	BCIA1606	6	140	10	6,00€
	BCIA1610	10	140	10	6,00€
	BCIA1612	12	140	10	7,00€

**CHAVES DE CAIXA BITS EXTRA LONGAS
HEXAGONAIS 1/2"**

6 FACES



Acabamento Cromado Acetinado

CR-V+S2

DIN 7422



DRIVE	ARTIGO N.º ACETINADO	TAMANHO	C (mm)		PREÇO
 12,7mm sq.	BCTA1605	5	180	10	7,00€

CHAVES DE CAIXA PONTA ESFÉRICA 1/2"

ESFÉRICA



Acabamento Cromado Acetinado

CR-V+S2



DRIVE	ARTIGO N.º ACETINADO	TAMANHO	C (mm)		PREÇO
 12,7mm sq.	BCPA1605	5	100	10	6,90€
	BCPA1606	6	100	10	6,90€
	BCPA1607	7	100	10	6,90€
	BCPA1608	8	100	10	6,90€
	BCPA1610	10	100	10	6,90€

**CHAVES DE CAIXA BITS EXTRA LONGA
PONTA ESFÉRICA 1/2"**

ESFÉRICA



Acabamento Cromado Acetinado

CR-V+S2



DRIVE	ARTIGO N.º ACETINADO	TAMANHO	C (mm)		PREÇO
 12,7mm sq.	BCSA1605	5	140	10	7,50€
	BCSA1606	6	140	10	7,50€
	BCSA1608	8	140	10	7,50€
	BCSA1610	10	140	10	8,00€

CHAVES DE CAIXA BITS TORX 1/2"

TORX



Acabamento Cromado Acetinado

CR-V+S2



DRIVE	ARTIGO N.º ACETINADO	TAMANHO	C (mm)		PREÇO
 12,7mm sq.	BCFA1620	T20	55	10	4,00€
	BCFA1625	T25	55	10	4,00€
	BCFA1627	T27	55	10	4,00€
	BCFA1630	T30	55	10	4,00€
	BCFA1640	T40	55	10	4,00€
	BCFA1645	T45	55	10	4,20€
	BCFA1650	T50	55	10	4,20€
	BCFA1655	T55	55	10	4,50€
	BCFA1660	T60	55	10	4,80€
	BCFA1670	T70	55	10	6,10€

JOGO CHAVES DE CAIXA BITS TORX 1/2"

10
PÇS



Acabamento Cromado Acetinado



ARTIGO N.º	GAAG1006	38,00€
CONTEÚDO	10 (JOGO)	
10	BCFA1620-1670 - Bits Torx 1/2" (55mm) - T20, T25, T27, T30, T40, T45, T50, T55, T60, T70	

CHAVES DE CAIXA, BITS E ACESSÓRIOS

JOGO CHAVES DE CAIXA BITS TORX 1/2"

9 PÇS

1/2"



ACETINADO



ARTIGO N.º GAAD0903 39,00€

CONTEÚDO 10 (JOGO)

9 BCFA1620-1660 - 1/2" Chaves Caixa Bits Torx 1/2" (55mm) - T20, T25, T27, T30, T40, T45, T50, T55, T60

CAIXA METÁLICA: C197x L103 x A33 (mm)

CHAVES DE CAIXA BITS LONGA TORX 1/2"

TORX



Acabamento Cromado Acetinado

CR-V+S2



DRIVE	ARTIGO N.º ACETINADO	TAMANHO	C (mm)		PREÇO
1/2" 12,7mm sq.	BCXA1620	T20	80	20	4,50€
	BCXA1625	T25	80	20	4,50€
	BCXA1627	T27	80	20	4,50€
	BCXA1630	T30	80	20	4,50€
	BCXA1640	T40	80	20	4,50€
	BCXA1645	T45	80	20	4,50€
	BCXA1650	T50	80	20	4,50€
	BCXA1655	T55	80	20	4,90€
	BCXA1660	T60	80	15	6,20€

JOGO CHAVES DE CAIXA BITS TORX LONGOS 1/2"

9 PÇS

1/2"



ACETINADO



ARTIGO N.º GAAD0906 44,00€

CONTEÚDO 10 (JOGO)

9 BCXA1620-1660 - Chaves de Caixa Bits Torx Longas 1/2" (80mm) - T20, T25, T27, T30, T40, T45, T50, T55, T60

CAIXA METÁLICA: C197x L103 x A33 (mm)

CHAVES DE CAIXA BITS EXTRA LONGA TORX 1/2"

TORX



Acabamento Cromado Acetinado

CR-V+S2



DRIVE	ARTIGO N.º ACETINADO	TAMANHO	C (mm)		PREÇO
1/2" 12,7mm sq.	BCGA1640	T40	120	10	6,00€
	BCGA1645	T45	120	10	6,00€

CHAVES DE CAIXA BITS EXTRA LONGA TORX 1/2"

TORX



Acabamento Cromado Acetinado

CR-V+S2



DRIVE	ARTIGO N.º ACETINADO	TAMANHO	C (mm)		PREÇO
1/2" 12,7mm sq.	BCUA1655	T55	140	10	6,50€
	BCUA1670	T70	140	10	8,00€

CHAVES DE CAIXA BITS TORX TAMPERPROOF

TORX T.



Acabamento Cromado Acetinado

CR-V+S2



DRIVE	ARTIGO N.º ACETINADO	TAMANHO (mm)	C (mm)		PREÇO
1/2" 12,5mm sq.	BCLA1620	T20	55	10	4,00€
	BCLA1625	T25	55	10	4,00€
	BCLA1627	T27	55	10	4,00€
	BCLA1630	T30	55	10	4,00€
	BCLA1640	T40	55	10	4,00€
	BCLA1645	T45	55	10	4,10€
	BCLA1650	T50	55	10	4,20€
	BCLA1655	T55	55	10	4,90€
	BCLA1660	T60	55	10	5,50€



JOGO CHAVES DE CAIXA BITS TORX TAMPERPROOF 1/2"

9
PÇS



Acabamento Cromado Acetinado



ARTIGO N.º GAAG0904 38,00€

CONTEÚDO 10 (JOGO)

9 BCLA1620-1660 - Torx Tamperproof 1/2" (55mm)
- T20, T25, T27, T30, T40, T45, T50, T55, T60

CHAVES DE CAIXA BITS EXTRA LONGA TORX TAMPERPROOF 1/2"

TORX T.



Acabamento Cromado Acetinado

CR-V+S2



DRIVE	ARTIGO N.º ACETINADO	TAMANHO	C (mm)	📦	PREÇO
1/2" 12,7mm sq.	BCKA1640	T40	120	10	6,00€
	BCKA1645	T45	120	10	6,00€
	BCKA1650	T50	120	10	6,00€

CHAVES DE CAIXA BITS EXTRA LONGA TORX TAMPERPROOF 1/2"

TORX T.



Acabamento Cromado Acetinado

CR-V+S2



DRIVE	ARTIGO N.º ACETINADO	TAMANHO	C (mm)	📦	PREÇO
1/2" 12,7mm sq.	BCVA1655	T55	140	10	7,00€
	BCVA1660	T60	140	10	7,50€

CHAVE DE CAIXA BITS XZN 1/2"

XZN



Acabamento Cromado Acetinado

CR-V+S2

DIN 2324



DRIVE	ARTIGO N.º ACETINADO	TAMANHO	C (mm)	📦	PREÇO
1/2" 12,7mm sq.	BCHA1605	M5	55	10	4,00€
	BCHA1606	M6	55	10	4,00€
	BCHA1608	M8	55	10	4,00€
	BCHA1610	M10	55	10	4,00€
	BCHA1612	M12	55	10	4,50€
	BCHA1614	M14	55	10	4,90€
	BCHA1616	M16	55	5	6,00€

JOGO CHAVES DE CAIXA BITS XZN 1/2"

7
PÇS



Acabamento Cromado Acetinado



ARTIGO N.º GAAG0703 31,00€

CONTEÚDO 8 (JOGO)

7 BCHA1605-1616 - Chave de caixa bits XZN 1/2" (55mm)
- M5, M6, M8, M10, M12, M14, M16

JOGO CHAVES DE CAIXA BITS XZN 1/2"

5
PÇS



Acabamento Cromado Acetinado



ARTIGO N.º GAAG0501 23,00€

CONTEÚDO 15 (JOGO)

5 BCHA1605-1612 - Chave de caixa bits XZN 1/2" (55mm)
- M5, M6, M8, M10, M12

CHAVES DE CAIXA, BITS E ACESSÓRIOS

CHAVES DE CAIXA BITS LONGA XZN 1/2"

XZN



Acabamento Cromado Acetinado

CR-V+S2

DIN 2324



DRIVE	ARTIGO N.º ACETINADO	TAMANHO	C (mm)		PREÇO
1/2" 12.7mm sq.	BCJA1606	M6	100	10	5,20€
	BCJA1608	M8	100	10	5,20€
	BCJA1609	M9	100	10	5,50€
	BCJA169E	M9.5	100	10	5,50€
	BCJA1610	M10	100	10	5,80€
	BCJA1612	M12	100	10	6,40€

CHAVES DE CAIXA BITS LONGA XZN 1/2"

XZN



Acabamento Cromado Acetinado

CR-V+S2



DRIVE	ARTIGO N.º ACETINADO	TAMANHO	C (mm)		PREÇO
1/2" 12.7mm sq.	BCJD1610	M10	100	10	6,00€
	BCJD1612	M12	100	10	6,60€
	BCJD1614	M14	100	5	7,80€

CHAVES DE CAIXA EXTRA LONGA XZN 1/2"

XZN



Acabamento Cromado Acetinado

CR-V+S2



DRIVE	ARTIGO N.º ACETINADO	TAMANHO	C (mm)		PREÇO
1/2" 12.7mm sq.	BCMD1610	M10	140	10	7,50€
	BCMD1612	M12	140	10	8,00€
	BCMD1614	M14	140	5	9,00€

CHAVE DE CAIXA BITS PENTÁGONO

PENTÁG.



Acabamento Cromado Acetinado

CR-V+S2



DRIVE	ARTIGO N.º ACETINADO	TAMANHO	C (mm)		PREÇO
1/2" 12.7mm sq.	BCNA1620	T20	55	10	4,20€
	BCNA1625	T25	55	10	4,20€
	BCNA1627	T27	55	10	4,20€
	BCNA1630	T30	55	10	4,20€
	BCNA1640	T40	55	10	4,20€
	BCNA1645	T45	55	10	4,60€
	BCNA1650	T50	55	10	4,60€
	BCNA1655	T55	55	10	5,00€

JOGO CHAVES DE CAIXA BITS PENTÁGONO 1/2"

8
PÇS



Acabamento Cromado Acetinado

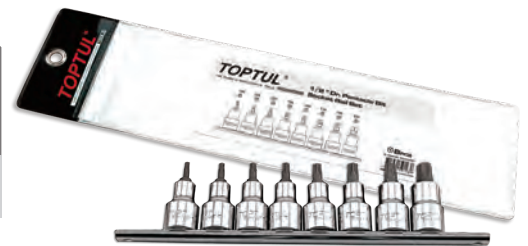

ARTIGO N.º	GAAG0806	34,00€
CONTEÚDO		10 (JOGO)

8 BCNA1620-1655 - Chave de caixa bits pentágono 1/2" (55mm)
- T20, T25, T27, T30, T40, T45, T50, T55

CHAVE CAIXA BITS LONGA PENTÁGONO

PENTÁG.



Acabamento Cromado Acetinado

CR-V+S2



DRIVE	ARTIGO N.º ACETINADO	TAMANHO	C (mm)		PREÇO
1/2" 12.7mm sq.	BCOA1620	T20	100	10	5,90€
	BCOA1625	T25	100	10	5,90€
	BCOA1627	T27	100	10	5,90€
	BCOA1630	T30	100	10	5,90€
	BCOA1640	T40	100	10	5,90€
	BCOA1645	T45	100	10	6,10€
	BCOA1650	T50	100	10	6,10€
	BCOA1655	T55	100	10	7,10€



JOGO CHAVES DE CAIXA BITS LONGOS PENTÁGONO 1/2"

8
PÇS



Acabamento Cromado Acetinado



ARTIGO N.º GAAG0807 44,00€

CONTEÚDO 10 (JOGO)

8 BCQA1620-1655 - Chaves de caixa bits longos pentágono 1/2" (100mm) - T20, T25, T27, T30, T40, T45, T50, T55

CHAVE DE CAIXA BITS CANELADO

CANELADO



Acabamento Cromado Acetinado

CR-V+S2



CHAVE DE CAIXA BITS LONGA CANELADO

CANELADO



Acabamento Cromado Acetinado

CR-V+S2



DRIVE	ARTIGO N.º ACETINADO	TAMANHO	C (mm)		PREÇO
	BCRA1605	M5	100	10	5,80€
	BCRA1606	M6	100	10	5,80€
	BCRA1607	M7	100	10	5,80€
	BCRA1608	M8	100	10	5,80€
	BCRA1609	M9	100	10	5,80€
	BCRA1610	M10	100	10	6,00€
	BCRA1612	M12	100	10	6,50€
	BCRA1613	M13	100	10	7,90€
	BCRA1614	M14	100	10	7,90€
	BCRA1616	M16	100	10	8,60€

1/2"
12,7mm sq.

JOGO CHAVES DE CAIXA BITS LONGOS SEIS CANELADOS 1/2"

8
PÇS



Acabamento Cromado Acetinado



ARTIGO N.º GAAG1003 58,00€

CONTEÚDO 8 (JOGO)

10 BCRA1605-1616 - Chaves de caixa bits longos seis canelados 1/2" (100mmL) - M5, M6, M7, M8, M9, M10, M12, M13, M14, M16

JOGO CHAVES DE CAIXA BIT CANELADO 1/2"

8
PÇS



Acabamento Cromado Acetinado



ARTIGO N.º GAAG1002 45,00€

CONTEÚDO 10 (JOGO)

10 BCQA1605-1616 - Chave de caixa bits canelado 1/2" (55mm) - M5, M6, M7, M8, M9, M10, M12, M13, M14, M16

CHAVES DE CAIXA PHILLIPS

PHILLIPS



Acabamento Cromado Acetinado

CR-V+S2

DIN ISO 8764-1



DRIVE	ARTIGO N.º ACETINADO	TAMANHO	C (mm)		PREÇO
	BCAA16P2	PH2	55	10	3,90€
	BCAA16P3	PH3	55	10	3,90€
	BCAA16P4	PH4	55	10	3,90€

1/2"
12,7mm sq.



CHAVES DE CAIXA, BITS E ACESSÓRIOS

CHAVES DE CAIXA FENDA

FENDA



Acabamento Cromado Acetinado

CR-V+S2

DIN ISO 2380-1



DRIVE	ARTIGO N.º	TAMANHO	C (mm)		PREÇO
	ACETINADO				
	BCCA1608	1.2x8	55	10	3,70€
	BCCA1610	1.6x10	55	10	4,00€
	BCCA1612	2.0x12	55	10	4,30€
	BCCA1614	2.5x14	55	10	4,80€
	BCCA1616	2.5x16	55	10	5,00€

1/2"

12.7mm sq.

JOGO CHAVES DE CAIXA BITS 1/2"

24 PÇS

1/2"



ACETINADO



ARTIGO N.º	GAAD2402	96,00€
------------	----------	--------

CONTEÚDO

4 (JOGO)

- 7 BCDA1604-1612 - ○ Chaves de caixa bits hexagonais 1/2" - 4, 5, 6, 7, 8, 10, 12mm
- 5 BCCA1608-1616 - ● Chaves de caixa bits fenda 1/2" - 8, 10, 12, 14, 16mm
- 3 BCAA16P2-16P4 - ⚡ Chaves de caixa bits Phillips 1/2" - PH2, PH3, PH4
- 9 BCFA1620-1660 - ⊕ Chaves de caixa bits Torx 1/2" - T20, T25, T27, T30, T40, T45, T50, T55, T60

CAIXA METÁLICA: C370x L154 x A50 (mm)

RÉGUA PARA CHAVES DE CAIXA



DRIVE	ARTIGO N.º	COMPRIENTO (mm)		PREÇO
	ESPELHADO			
1/2"	BKAC1616	560mm	1	7,00€

BARRA ALUMÍNIO MAGNÉTICA PARA CHAVES CAIXA

- Barra portátil
- Construção em alumínio anodizado
- Super força magnética
- 360° Rotativo



ARTIGO N.º	TAMANHO (pol.)	CAPACIDADE (PÇS)	C (mm)		PREÇO
PBKB4B2610	1/2"	10 pçs	260	6	25,00€

CABO ARTICULADO COM PUNHO

DIN 3122



- Acabamento cromado acetinado

DRIVE	ARTIGO N.º	COMPRIENTO (mm)		PREÇO
	DUPLO			
	CFKA1615	380	3	19,50€
1/2"	CFKA1618	460	2	26,00€
	CFKA1624	610	2	31,00€

CABO ARTICULADO

DIN 3122



- Polimento espelhado

DRIVE	ARTIGO N.º	COMPRIENTO (mm)		PREÇO
	ESPELHADO			
	CFAC1615	380	5	16,50€
	CFAC1615KR	KIT REPARAÇÃO		8,00€
	CFAC1618	450	2	24,50€
1/2"	CFAC1618KR	KIT REPARAÇÃO		9,00€
	CFAC1624	600	2	28,00€
	CFAC1624KR	KIT REPARAÇÃO		9,00€



CABO DE FORÇA EM L 90°

CR-V

DIN 3122

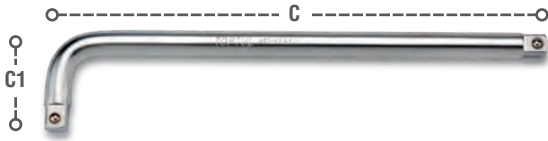

- Acabamento cromado acetinado

DRIVE	ARTIGO N.º		TAMANHO (mm)	C1 (mm)	C (mm)	☐	PREÇO
	ESPELHADO	ACETINADO					
1/2"		AFAN1610	255	60	250	5	9,50€
1/2"		AFAN1612	305	60	300	5	11,00€
1/2"		AFAN1614	350	120	360	4	12,50€

CABO T CORREDIÇO

CR-V

DIN 3122



- Espelhado / Acabamento cromado acetinado

DRIVE	ARTIGO N.º		COMPRIMENTO (mm)	☐	PREÇO
	ESPELHADO	ACETINADO			
1/2"		CTCK1625	250	5	8,00€
		CTCK1630	305	5	9,00€

EXTENSÕES

CR-V

DIN 3122



- Espelhado / Acabamento cromado acetinado

DRIVE	ARTIGO N.º		COMPRIMENTO (mm)	☐	PREÇO
	ESPELHADO	ACETINADO			
1/2"		CAAA1603	75	10	3,80€
		CAAA1605	125	10	4,60€
		CAAA1610	250	5	7,50€

EXTENSÕES ARTICULADAS

CR-V

DIN 3122

- Ideal para locais inacessíveis com uma chave de caixa ou um cardan
- Trabalha como extensão normal e como extensão angular
- O perfil do quadro permite trabalhar com uma articulação em ângulos de aproximadamente 6°.



- Acabamento cromado acetinado

DRIVE	ARTIGO N.º		COMPRIMENTO (mm)	☐	PREÇO
	ESPELHADO	ACETINADO			
1/2"		CAAF1602	50	10	4,00€
		CAAF1605	125	10	5,50€
		CAAF1610	250	5	8,90€

EXTENSÕES EXTRA LONGAS ARTICULADAS

CR-V

DIN 3122



- Acabamento cromado acetinado

DRIVE	ARTIGO N.º		COMPRIMENTO (mm)	☐	PREÇO
	ESPELHADO	ACETINADO			
1/2"		CAAJ1615	380mm	10	15,00€
		CAAJ1624	600mm	10	22,00€

CHAVE EM (T) LONGA

- A chave em (T) com cardan, dá um ângulo de trabalho, permitindo uma melhor acessibilidade.
- Cabo pode ser retirado para um armazenamento mais fácil
- Pode ser utilizado roquete retirando cabo

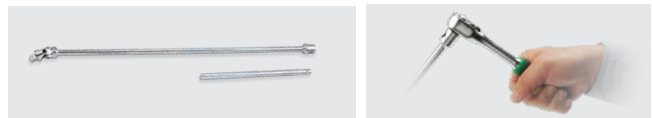

- Acabamento cromado acetinado

DRIVE	ARTIGO N.º		Extensão Drive	C1 (mm)	C (mm)	☐	PREÇO
	ESPELHADO	ACETINADO					
1/2"		CTLA1650	1/2"	230	500	10	29,00€

CHAVES DE CAIXA, BITS E ACESSÓRIOS

CHAVE EM T CORREDIÇA FIXA

6 PT



Polimento Espelhado



ARTIGO N.º	TAMANHO (mm)	C1 (mm)	C (mm)		PREÇO
ESPELHADO					
CTDA0831	8	200	310	10	13,00€
CTDA0931	9	200	310	10	13,00€
CTDA1031	10	200	310	10	13,00€
CTDA1131	11	200	310	10	13,00€
CTDA1231	12	200	310	10	13,00€
CTDA1331	13	200	310	10	13,50€
CTDA1431	14	200	310	10	13,50€
CTDA1731	17	200	310	10	17,00€
CTDA1931	19	200	310	10	17,50€

MANIVELA QUADRA MACHO

DIN 3122



- Polimento espelhado

DRIVE	ARTIGO N.º	COMPRIMENTO (mm)		PREÇO
	ESPELHADO			
1/2"	CADC1642	420	5	13,00€

MINI ROQUETE MÃO

- Feito de material de aço cromo vanádio
- Design de controle de mão
- Bordas recartilhadadas para um aperto antideslizante
- Design fino para uso em espaços confinados
- Mecanismo: aperto / desaperto

CR-V

DIN 3122

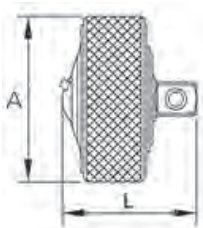

DRIVE	ARTIGO N.º	A (mm)	L (mm)		PREÇO
	DUPLO				
1/2"	CAUB1633	31.5	32.5	15	14,50€

ROQUETE GIRATÓRIO



- 72 dentes / Acabamento cromado acetinado

DRIVE	ARTIGO N.º	COMPRIMENTO (mm)		PREÇO
	ACETINADO			
1/2"	CJNM1616	160	2	34,00€

ROQUETE GIRATÓRIO DUPLO 1/2" X 1/4"

DIN 3122

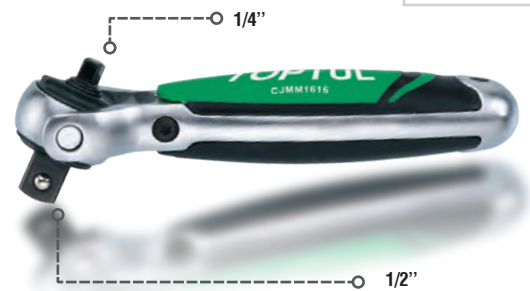

DRIVE	ARTIGO N.º	COMPRIMENTO (mm)		PREÇO
	ACETINADO			
1/2"x1/4"	CJMM1616	160	2	39,00€

ROQUETE REVERSÍVEL COM PUNHO ANTI-DESLIZANTE

DIN 3122



- 36 dentes / Acabamento cromado acetinado

DRIVE	ARTIGO N.º	COMPRIMENTO (mm)		PREÇO
	ACETINADO			
1/2"	CJBG1627	270	5	23,00€
	CJBG1627KR	KIT REPARAÇÃO		14,00€



ROQUETE REVERSÍVEL COM PUNHO ANTI-DESLIZANTE

DIN 3122



- 72 dentes / Acabamento cromado acetinado

DRIVE	ARTIGO N.º	COMPRIMENTO (mm)		PREÇO
	ACETINADO			
1/2"	CJBM1627	270	5	33,00€
	CJBM1627KR	KIT REPARAÇÃO		23,00€

ROQUETE REVERSÍVEL NANO COM PUNHO ANTI-DESLIZANTE

DIN 3122



- 72 dentes / Acabamento cromado acetinado

DRIVE	ARTIGO N.º	COMPRIMENTO (mm)		PREÇO
	ACETINADO			
1/2"	CJFM1627	265	5	26,00€

ROQUETE REVERSÍVEL E ARTICULADO COM PUNHO ANTI-DESLIZANTE

DIN 3122



- 72 dentes / Acabamento cromado acetinado

DRIVE	ARTIGO N.º	COMPRIMENTO (mm)		PREÇO
	ACETINADO			
1/2"	CJHM1631	310	5	42,00€
	CJHM1631KR	KIT REPARAÇÃO		16,00€

ROQUETE REVERSÍVEL EXTRA LONGO COM PUNHO ANTI-DESLIZANTE

DIN 3122



- 48 dentes / Acabamento cromado acetinado

DRIVE	ARTIGO N.º	COMPRIMENTO (mm)		PREÇO
	ACETINADO			
1/2"	CJCK1640	400	5	38,00€

ROQUETE REVERSÍVEL COM PUNHO ESPECIAL

DIN 3122



- Design Punho ergonómico especialmente fabricado para uso em componentes químicos agressivos, 36 Dentes.

DRIVE	ARTIGO N.º	COMPRIMENTO (mm)		PREÇO
	ACETINADO			
1/2"	CMBG1627	273	5	25,00€

ROQUETE COM PUNHO ROTATIVO

DIN 3122

- Cabeça em aço cromo Polibidénio
- 60 Dentes, Construção Cabeça Robusta
- 360° Punho Giratório
- Material Especial PP+TPR no Punho para uma resistência extra aos ácidos
- Trabalha duas vezes mais rápido



- 60 dentes / Acabamento cromado acetinado

DRIVE	ARTIGO N.º	COMPRIMENTO (mm)		PREÇO
	ACETINADO			
1/2"	CJTV1629	290	5	57,00€

ROQUETE REVERSÍVEL COMPACTO ESTILO AMERICANO

DIN 3122



- 60 dentes / Acabamento duplo



DRIVE	ARTIGO N.º	COMPRIMENTO (mm)		PREÇO
	DUPLA			
1/2"	CHAU1625	250	5	28,00€

JOGO ROQUETE + PUNHO AJUSTÁVEL



ARTIGO N.º	GBAE0201	46,00€
------------	----------	--------

CONTEÚDO 6 (JOGO)

- 1 CHAG1636 - Roquete Reversível 36 Dentes 1/2" (360mm)
- 1 COAI1633 - Punho Ajustável 1/2" (325mm)

CHAVES DE CAIXA, BITS E ACESSÓRIOS

ROQUETE REVERSÍVEL COM LIBERTAÇÃO RÁPIDA

- 72 Dentes

DIN 3122



DRIVE	ARTIGO N.º ESPELHADO	COMPRIMENTO (mm)		PREÇO
1/2"	CHAM1625	250	5	28,00€

ROQUETE CURTO REVERSÍVEL 45 DENTES

- 45 Dentes

DIN 3122



DRIVE	ARTIGO N.º ESPELHADO	COMPRIMENTO (mm)		PREÇO
1/2"	CHDI1613	130	5	26,00€

JOGO CHAVES DE CAIXA 1/2"

16
PÇS

1/2"

ACETINADO



ARTIGO N.º	6PT	GCAD1603	78,00€
------------	-----	----------	--------

CONTEÚDO

8 (JOGO)

- 12 BAEA1608~1632 - Chave de Caixa Sextavada (6 Faces) 1/2" 8, 10, 12, 13, 14, 17, 19, 22, 24, 27, 30, 32 mm
- 2 CAAA1603 & 1605 - Extensão 1/2" - 75 & 150mm
- 1 CAHA1678 - Cardan 1/2"
- 1 CHUG1626 - Roquete Tipo Americano 36 Dentes 1/2"

MALA PLÁSTICA: C 400 x L95 x A30 (mm)

JOGO CHAVES DE CAIXA 6PT - POCKET 1/2"

20
PÇS

1/2"

ACETINADO



- Estojo compacto – Pocket • Utilização em malas portáteis

ARTIGO N.º	GABB2001	69,00€
------------	----------	--------

CONTEÚDO

2 (JOGO)

- 18 BAEA1608~1632 - 8, 9, 10, 11, 12, 13, 14, 15, 16, 17, 18, 19, 21, 22, 24, 27, 30, 32mm
- 1 CAAA1605 - Extensão 1/2" - 125mm
- 1 CJBG1627 - Roquete Reversível de 36 Dentes 1/2"

JOGO DE CHAVES DE CAIXA 1/2"

55
PÇS

1/2"

ACETINADO



ARTIGO N.º	6PT	GAAI5502	210,00€
------------	-----	----------	---------

CONTEÚDO

3 (JOGO)

- 17 BAEA1610~1632 - Chaves de Caixa 6PT 1/2" -10, 11, 12, 13, 14, 15, 16, 17, 18, 19, 20, 21, 22, 24, 27, 30, 32mm
- 10 BAE1610~1622 - Chaves de Caixa Longas 6PT 1/2" - 10, 11, 12, 13, 14, 15, 16, 17, 19, 22mm
- 7 BCDA1604~1614 - Chave de Caixa Bit Sextavado 1/2" - 4, 5, 6, 8, 10, 12, 14mm
- 3 BCCA1608~1612 - Chaves de Caixa Bits Fenda 1/2" - 8, 10, 12mm
- 3 BCAA16P2~16P4 - Chaves de Caixa Bits Estrela 1/2" - PH2, PH3, PH4
- 8 BCLA1620~1655 - Chave de Caixa Bits Torx Temperproof - T20, T25, T27, T30, T40, T45, T50, T55
- 1 CJBG1627 - Roquete Reversível de 36 Dentes 1/2"
- 2 BAAT1616 & 1621 - Chaves de Velas 1/2"
- 2 CAAA1605 & 1610 - Extensões - 125 e 250mm
- 1 CAHA1678 - Cardan Universal 1/2"
- 1 CAGA1216 - Adaptador 3 vias 3/8" x 1/2"

MALA PLÁSTICA: C478 x L234 x A100 (mm)



JOGO CHAVES DE CAIXA 1/2"

31
PÇS
1/2"

ACETINADO



ARTIGO N.º	GAAI3104	137,00€
CONTEÚDO	3 (JOGO)	

- 24 BAEA1608-1632 - Chaves de caixa 1/2" 6PT - 8,9,10,11,12,13,14,15,16,17,18,19,20,21,22,23,24,25,26,27,28,29,30,32mm
- 2 CAAA1605 & 1610 - Extensões 1/2" - 125 e 250mm
- 1 CTCK1625 - Cabo T corredeiro - 250mm
- 1 CJBG1627 - Roquete reversível 1/2" 36 dentes
- 1 CAHA1678 - Cardan universal 1/2"
- 2 BAAT1616 & 1621 - Chaves de velas magnética 1/2" - 16 e 21mm

MALA METÁLICA: C478 x L234 x A100 (mm)

JOGO CHAVES DE CAIXA 1/2"

25
PÇS
1/2"

ACETINADO



ARTIGO N.º	6PT	GCAD2511	125,00€
ARTIGO N.º	12PT	GCAD2512	125,00€
CONTEÚDO	3 (JOGO)		

- 18 BAEA1610-1632 - Chaves de caixa 1/2" - 10, 11, 12, 13, 14, 15, 16, 17, 18, 19, 20, 21, 22, 23, 24, 27, 30, 32mm
- 2 CAAA1605 e 1610 - Extensão 1/2" - 125mm e 250mm (C)
- 1 CAHA1678 - Cardan universal 1/2"
- 1 CTCK1630 - Cabo T corredeiro 1/2" - 300mm (C)
- 1 BAAR1621 - Chave de velas 1/2" - 21mm
- 1 CFKA1615 - Cabo articulado com punho 1/2" - 375mm (C)
- 1 CJBG1627 - Roquete reversível 36 dentes 1/2"

MALA METÁLICA: C445 x L188 x A50 (mm)

JOGO CHAVES DE CAIXA 1/2"

26
PÇS
1/2"

ACETINADO



ARTIGO N.º	6PT	GCAD2603	129,00€
ARTIGO N.º	12PT	GCAD2604	129,00€
CONTEÚDO	3 (JOGO)		

- 20 BAEA1610-1632 - Chaves de Caixa 1/2" - 10, 11, 12, 13, 14, 15, 16, 17, 18, 19, 20, 21, 22, 23, 24, 25, 26, 27, 30, 32mm
- 1 CAHA1678 - Cardan universal 1/2"
- 2 CAAA1605 e 1610 - Extensão 1/2" - 125mm e 250mm (C)
- 1 CTCK1625 - Cabo T corredeiro 1/2" - 250mm (C)
- 1 CADC1642 - Manivela quadra macho 1/2"
- 1 CJBG1627 - Acetinado - Roquete reversível 36 dentes 1/2"

MALA METÁLICA: (C)445 x (L)188 x (A)50mm

JOGO DE CHAVES DE CAIXA 1/2" (SAE)

25
PÇS
1/2"

ESPELHADO



ARTIGO N.º	6PT	GCAD2513	134,00€
ARTIGO N.º	12PT	GCAD2514	134,00€
CONTEÚDO	3 (JOGO)		

- 18 BBEA1610-1640 - Chaves de Caixa 1/2" 6PT - 5/16", 3/8", 7/16", 1/2", 9/16", 19/32", 5/8", 11/16", 3/4", 25/32", 13/16", 7/8", 15/16", 1", 1-1/16", 1-1/8", 1-3/16", 1-1/4"
- 2 CAAA1605 & 1610 - 1/2" Barra de Extensão - 5" & 10" (L)
- 1 CAHA1678 - Cardan universal 1/2"
- 1 CTCK1630 - Cabo T Corredeiro 1/2" - 12" (L)
- 1 BBAR1626 - Chave de Velas 1/2" - 13/16"
- 1 CFAC1615 - Pega giratória 1/2" - 15" (L)
- 1 CHAG1626 - 36 Roquete reversível com libertação rápida 1/2"

MALA METÁLICA: (C)445 x (L)188 x (A)50mm

CHAVES DE CAIXA

3/4"

CHAVES DE CAIXA, BITS E ACESSÓRIOS

3/4"



CHAVES DE CAIXA SEXTAVADAS - 6 FACES

6 FACES



Acabamento Cromado
Acetinado

CR-V

DIN 3124



DRIVE	ARTIGO N.º	TAMANHO (mm)	C (mm)	☐	PREÇO
	ACETINADO				
	BAEA2419	19	50	5	7,00€
	BAEA2421	21	50	5	7,00€
	BAEA2422	22	50	5	7,00€
	BAEA2423	23	50	5	7,00€
	BAEA2424	24	50	5	7,00€
	BAEA2426	26	52	5	7,50€
	BAEA2427	27	52	5	7,50€
	BAEA2428	28	52	5	8,00€
	BAEA2429	29	52	5	8,00€
	BAEA2430	30	54	5	8,50€
	BAEA2432	32	56	5	9,00€
	BAEA2433	33	56	5	10,50€
	BAEA2434	34	56	5	10,50€
	BAEA2435	35	58	5	11,00€
	BAEA2436	36	58	5	11,50€
	BAEA2437	37	60	5	13,00€
	BAEA2438	38	60	5	13,00€
	BAEA2439	39	62	5	14,50€
	BAEA2440	40	62	2	15,00€
	BAEA2441	41	64	2	15,00€
	BAEA2442	42	64	2	16,00€
	BAEA2443	43	65	2	17,00€
	BAEA2444	44	66	2	17,00€
	BAEA2445	45	66	2	17,00€
	BAEA2446	46	68	2	17,00€
	BAEA2448	48	70	2	18,50€
	BAEA2450	50	72	2	19,00€
	BAEA2451	51	72	2	24,00€
	BAEA2452	52	72	2	24,00€
	BAEA2454	54	74	2	25,00€
	BAEA2455	55	76	2	25,00€
	BAEA2456	56	76	2	28,00€
	BAEA2457	57	76	2	29,00€
	BAEA2458	58	78	2	29,00€
	BAEA2460	60	78	2	29,50€
	BAEA2465	65	82	2	42,00€
	BAEA2470	70	86	2	48,00€

3/4"

19,0mm sq.



CHAVES DE CAIXA - 12 FACES

12 FACES



Acabamento Cromado Acetinado

CR-V

DIN 3124



CHAVES DE CAIXA - 12 FACES / POLEGADAS

12 FACES



SAE

Acabamento Espelhado

CR-V

DIN 3124



DRIVE	ARTIGO N.º	TAMANHO (mm)	C (mm)	☐	PREÇO
	ACETINADO				
	BAEB2419	19	50	5	7,50€
	BAEB2421	21	50	5	7,50€
	BAEB2422	22	50	5	7,50€
	BAEB2423	23	50	5	7,50€
	BAEB2424	24	50	5	7,50€
	BAEB2426	26	52	5	8,00€
	BAEB2427	27	52	5	8,00€
	BAEB2428	28	52	5	8,50€
	BAEB2429	29	52	5	8,50€
	BAEB2430	30	54	5	9,00€
	BAEB2432	32	56	5	9,50€
3/4"	BAEB2433	33	56	5	11,00€
19,0mm sq.	BAEB2434	34	56	5	11,00€
	BAEB2435	35	58	5	11,50€
	BAEB2436	36	58	5	12,00€
	BAEB2438	38	60	5	13,50€
	BAEB2441	41	64	2	15,50€
	BAEB2446	46	68	2	18,00€
	BAEB2450	50	72	2	20,00€
	BAEB2455	55	76	2	27,00€
	BAEB2460	60	78	2	32,00€
	BAEB2465	65	82	2	46,00€
	BAEB2470	70	86	2	50,00€

DRIVE	ARTIGO N.º	TAMANHO (Polegadas)	C (mm)	☐	PREÇO
	ACETINADO				
	BBEB2424	3/4	50	5	9,00€
	BBEB2426	13/16	50	5	9,00€
	BBEB2428	7/8	50	5	9,00€
	BBEB2430	15/16	51	5	9,00€
	BBEB2432	1	52	5	9,50€
	BBEB2434	1-1/16	52	5	9,50€
	BBEB2436	1-1/8	52	5	10,00€
	BBEB2438	1-3/16	54	5	10,50€
	BBEB2440	1-1/4	56	5	11,50€
3/4"	BBEB2442	1-5/16	56	5	13,00€
19,0mm sq.	BBEB2444	1-3/8	58	5	14,00€
	BBEB2446	1-7/16	58	5	15,00€
	BBEB2448	1-1/2	60	5	15,00€
	BBEB2452	1-5/8	64	2	17,00€
	BBEB2454	1-11/16	64	2	18,50€
	BBEB2456	1-3/4	66	2	19,00€
	BBEB2460	1-7/8	70	2	22,00€
	BBEB2464	2	72	2	23,00€

ADAPTADORES

CR-V

DIN 3123



• Espelhado / Acabamento cromado acetinado

ARTIGO N.º	TAMANHO (mm)	C (mm)	☐	PREÇO
CAEA2416	☉ 3/4" (F) x ■ 1/2" (M)	57	10	8,00€

CARDAN UNIVERSAL

CR-V

DIN 3123



• Espelhado / Acabamento cromado acetinado

DRIVE	ARTIGO N.º	C (mm)	☐	PREÇO
	ESPELHADO			
3/4"	CAHA24A0	111	5	28,50€

CHAVES DE CAIXA, BITS E ACESSÓRIOS

CHAVES DE CAIXA BITS HEXAGONAIS

6 FACES



Acabamento Cromado Acetinado

CR-V+S2

DIN 7422



DRIVE	ARTIGO N.º	TAMANHO	C (mm)	C	PREÇO
	ACETINADO				
3/4" 19,0mm sq.	BCDA2414	14	79	5	15,00€
	BCDA2417	17	79	5	15,00€
	BCDA2419	19	79	5	16,00€
	BCDA2422	22	79	5	17,00€

CABO ARTICULADO

DIN 3122



- Polimento espelhado

DRIVE	ARTIGO N.º	COMPRIMENTO (mm)	C	PREÇO
	ESPELHADO			
3/4"	CFAC2424	600	2	44,00€
	CFAC2424KR	KIT REPARAÇÃO		12,00€

CABO ARTICULADO (LIBERTAÇÃO RÁPIDA)

DIN 3122



- Libertação Rápida

DRIVE	ARTIGO N.º	COMPRIMENTO (mm)	C	PREÇO
	ESPELHADO			
3/4"	CFJB2419	530	5	49,00€

CABO DE FORÇA EM L 90º

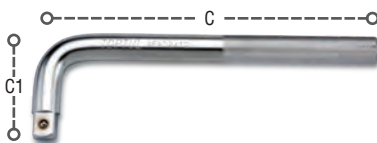

CR-V

DIN 3122

- Acabamento cromado acetinado

DRIVE	ARTIGO N.º	TAMANHO (mm)	C1 (mm)	C (mm)	C	PREÇO
	ACETINADO					
3/4"	AFAO2418	460	95	455	2	28,00€

CABO T CORREDIÇO

CR-V

DIN 3122



- Espelhado / Acabamento cromado acetinado

DRIVE	ARTIGO N.º		COMPRIMENTO (mm)	C	PREÇO
	ESPELHADO	ACETINADO			
3/4"	CTCA2446		460	5	26,00€
	CTCA2451		508	5	28,00€

EXTENSÕES

CR-V

DIN 3123



- Acabamento cromado acetinado

DRIVE	ARTIGO N.º	COMPRIMENTO (mm)	C	PREÇO
	ACETINADO			
3/4"	CAAQ2404	100	5	11,00€
	CAAQ2408	200	2	16,00€
	CAAQ2416	400	2	27,00€

ROQUETE REVERSÍVEL (LIBERTAÇÃO RÁPIDA)

DIN 3122



- 72 Dentes • Cabeça Compacta • Modelo extra leve • Forjada numa só peça

DRIVE	ARTIGO N.º	COMPRIMENTO (mm)	C	PREÇO
	DUPLO			
3/4"	CHWM2451	500	2	112,00€

ROQUETE REVERSÍVEL (LIBERTAÇÃO RÁPIDA)

DIN 3122



- 24 dentes / Acabamento duplo

DRIVE	ARTIGO N.º	COMPRIMENTO (mm)	C	PREÇO
	DUPLO			
3/4"	CHNC2420	500	3	69,00€
	CHNC2420KR	KIT REPARAÇÃO		47,00€



ROQUETE REVERSÍVEL (DUST PROOF)

- Mecanismo de alto torque 120 dentes
- Cabeça dupla vedada
- Extensível até 1050mm com a série CABO

ISO 3315	DIN 3122
ASME B107.110	



DRIVE	ARTIGO N.º	COMPRIMENTO (mm)		PREÇO
3/4"	CHHW2451	510	15	145,00€

JOGO 21PÇS PROFESSIONAL 3/4"

- Qualidade Profissional
- Excede parâmetros das normas ANSI e DIN
- Mala de plástico de alta resistência



ARTIGO N.º	6PT	GCAI2102	325,00€
ARTIGO N.º	12PT	GCAI2103	325,00€

CONTEÚDO 2 (JOGO)

16	BAEA2419-2450 - Chaves de caixa 3/4"
	19, 21, 22, 23, 24, 26, 27, 29, 30, 32, 35, 36, 38, 41, 46, 50mm
2	CABA2408 e 2416 - Extensão com libertação rápida 3/4" 200 e 400mm (C)
1	CAHA24A0 - Cardan universal 3/4"
1	CFJB2419 - Cabo articulado 3/4" - 530mm (C)
1	CHFS2451 - Roquete reversível 43 dentes 3/4"

MALA PLÁSTICA: C535 x L385 x A100 (mm)

JOGO 19PÇS PROFESSIONAL 3/4" (DUST PROOF)

- Dustproof 120 Dentes
- Qualidade Profissional
- Roquete especial Reversível

DUST PROOF
120 DENTES



ARTIGO N.º	6PT	GCAI1901	445,00€
------------	-----	----------	---------

CONTEÚDO 2 (JOGO)

14	BAEA2419-2455 - Chaves de Caixa 3/4" 6PT - 19, 21, 22, 24, 27, 30, 32, 34, 36, 38, 41, 46, 50, 55mm
2	CABO2408 & 2416 - Extensão com libertação rápida 3/4" 200 e 400mm (C)
1	CAHA24A0 - Cardan universal 3/4"
1	CTCJ2418 - Cabo T Corrediço 3/4" - 450mm (C)
1	CHHW2451 - Roquete reversível 120 Dentes 3/4" - Liberação rápida - Dustproof

MALA PLÁSTICA: C535 x L385 x A100 (mm)

JOGO CHAVES DE CAIXA 3/4" - 6PT (MÉTRICO)

14 PÇS
3/4"

ACETINADO



ARTIGO N.º	6PT	GCAD1405	244,00€
------------	-----	----------	---------

CONTEÚDO 1 (JOGO)

10	BAEA2422-2450 - Chaves de Caixa 6PT 3/4" - 22, 24, 27, 30, 32, 36, 38, 41, 46, 50mm
2	CAA02404 & 2408 - Extensão 3/4" - 100, 200mm
1	CTCA2451 - Cabo T Corrediço 3/4" - 500mm
1	CHNC2420 - Roquete Reversível 3/4" - 500mm, 24 Dentes

MALA METÁLICA: (C)536 x (L)178 x (A)79mm

JOGO CHAVES DE CAIXA 3/4" - 12PT (MÉTRICO)

14 PÇS
3/4"

ACETINADO



ARTIGO N.º	12PT	GCAD1406	249,00€
------------	------	----------	---------

CONTEÚDO 1 (JOGO)

10	BAEB2422-2450 - Chaves de Caixa 12PT 3/4" - 22, 24, 27, 30, 32, 36, 38, 41, 46, 50mm
2	CAA02404 & 2408 - Extensão 3/4" - 100, 200mm
1	CTCA2451 - Cabo T Corrediço 3/4" - 500mm
1	CHNC2420 - Roquete Reversível 3/4" - 500mm, 24 Dentes

MALA METÁLICA: (C)536 x (L)178 x (A)79mm

JOGO CHAVES DE CAIXA 3/4" (SAE) - 12 FACES

24 PÇS
3/4"

ACETINADO



ARTIGO N.º	12PT	GCAD2405	368,00€
------------	------	----------	---------

CONTEÚDO 1 (JOGO)

18	BEBE2424-2464 - Chaves de Caixa 3/4" em polegadas 3/4", - 13/16", 7/8", 15/16", 1", 1-1/16", 1-1/8", 1-3/16", 1-1/4", 1-5/16", 1-3/8", 1-7/16", 1-1/2", 1-5/8", 1-11/16", 1-3/4", 1-7/8", 2"
2	CAA02404 e 2408 - Extensão 3/4" - 100mm e 200mm (C)
1	CTCA2446 - Cabo T corrediço 3/4" - 450mm (C)
1	CHNC2420 - Roquete reversível 24 dentes 3/4" (libertação rápida) - 500mm (C)
1	CFAC2418 - Cabo articulado 3/4" - 450mm (C)
1	CAHA24A0 - Cardan universal 3/4"

MALA METÁLICA: C536 x L178 x A79 (mm)

CHAVES DE CAIXA

1"

CHAVES DE CAIXA, BITS E ACESSÓRIOS

1"



CHAVES DE CAIXA SEXTAVADAS - 6 FACES

6 FACES

CR-V

DIN 3124



Espelhado/ Acabamento Cromado Acetinado



DRIVE	ARTIGO N.º		TAMANHO (mm)	C (mm)	☐	PREÇO
	ESPELHADO	ACETINADO				
		BAEA3236	36	65	3	17,00€
		BAEA3238	38	65	3	18,00€
		BAEA3241	41	70	3	19,50€
		BAEA3246	46	75	2	24,00€
		BAEA3250	50	75	2	27,00€
		BAEA3254	54	80	2	34,00€
		BAEA3255	55	80	2	36,00€
		BAEA3258	58	80	2	37,00€
		BAEA3260	60	84	2	40,00€
		BAEA3263	63	87	2	46,00€
		BAEA3265	65	87	2	52,00€
		BAEA3267	67	90	2	54,00€
		BAEA3270	70	93	2	59,00€
		BAEA3271	71	93	2	65,00€
		BAEA3275	75	97	2	68,00€
		BAEA3277	77	103	2	69,00€
		BAEA3280	80	103	2	73,00€

1"

25,4mm sq.

CABO T CORREDIÇO

CR-V

DIN 3122



• Acabamento duplo

DRIVE	ARTIGO N.º		COMPRIMENTO (mm)	☐	PREÇO
	ESPELHADO	ACETINADO			
1"		CTCK3222	560	2	56,00€



CABO DE FORÇA EM L 90°

CR-V DIN 3122



DRIVE	ARTIGO N.º ACETINADO	TAMANHO (mm)	C1 (mm)	C (mm)		PREÇO
1"	AFA03226	660	130	660	2	84,00€

EXTENSÕES

CR-V DIN 3122



- Acabamento cromado acetinado

DRIVE	ARTIGO N.º ACETINADO	COMPRIMENTO (mm)		PREÇO
1"	CAA03208	200	2	34,00€
	CAA03216	400	2	55,00€

ROQUETE REVERSÍVEL

DIN 3122



- 24 dentes / com acabamento duplo

DRIVE	ARTIGO N.º DUPLA	COMPRIMENTO (mm)		PREÇO
1"	CHND3226	660	5	120,00€
	CHND3226KR	KIT REPARAÇÃO		49,00€

JOGO CHAVES DE CAIXA (MÉTRICO) 1" 6 FACES

14
PÇS
1"

ACETINADO



ARTIGO N.º 6PT GCAD1403 698,00€

CONTEÚDO 1 (JOGO)

- 10 BAEA3236-3280 - Chaves de Caixa 1" - 36, 41, 46, 50, 55, 60, 65, 70, 75, 80mm
- 2 CABA3208 e 3216 - Extensão com libertação rápida 1" - 200mm e 400mm (C)
- 1 CHES3208 - Roquete reversível 43 dentes 1" (libertação rápida) - 500-800mm (L)
- 1 CTCJ3222 - Cabo T corredeiro com libertação rápida 1" - 560mm (C)

CAIXA METÁLICA: C536 x L178 x A79 (mm)

JOGO CHAVES DE CAIXA (MÉTRICO) 1"

14
PÇS
1"

ACETINADO



ARTIGO N.º 6PT GCAD1402 692,00€

CONTEÚDO 1 (JOGO)

- 10 BAEA3236-3280 - Chaves de Caixa 1" - 36, 41, 46, 50, 55, 60, 65, 70, 75, 80mm
- 2 CAA03208 e 3216 - Extensão 1" - 200mm e 400mm (C)
- 1 CHNC3232 - Roquete reversível 24 dentes 1" - (libertação rápida) - 800mm (C)
- 1 CTCK3222 - Cabo T corredeiro 1" - 560mm (C)

CAIXA METÁLICA: C660x L205 x A108 (mm)

CHAVES DE IMPACTO

3/8"

CHAVES DE CAIXA, BITS E ACESSÓRIOS

3/8"



CHAVES DE IMPACTO - 6 FACES

6 FACES



Acabamento Fosfatado

CR-MO

DIN 3121



DRIVE	ARTIGO N.º	TAMANHO (mm)	C (mm)		PREÇO
	KABA1207	7	30	15	2,90€
	KABA1208	8	30	15	2,90€
	KABA1209	9	30	15	2,90€
	KABA1210	10	30	15	2,90€
	KABA1211	11	30	10	2,90€
	KABA1212	12	30	10	2,90€
	KABA1213	13	30	10	3,40€
	KABA1214	14	30	10	3,40€
	KABA1215	15	30	10	3,80€
	KABA1216	16	30	10	3,80€
	KABA1217	17	30	10	4,00€
	KABA1218	18	30	10	4,10€
	KABA1219	19	30	10	4,20€
	KABA1220	20	30	10	4,40€
	KABA1221	21	30	10	4,80€
	KABA1222	22	30	10	5,20€

CHAVES DE IMPACTO LONGAS - 6 FACES

6 FACES



Acabamento Fosfatado

CR-MO

DIN 3121



DRIVE	ARTIGO N.º	TAMANHO (mm)	C (mm)		PREÇO
	KABE1208	8	65	10	5,00€
	KABE1209	9	65	10	5,00€
	KABE1210	10	65	10	5,00€
	KABE1211	11	65	10	5,00€
	KABE1212	12	65	10	5,00€
	KABE1213	13	65	10	5,30€
	KABE1214	14	65	10	5,30€
	KABE1215	15	65	10	5,30€
	KABE1216	16	65	10	5,50€
	KABE1217	17	65	10	5,80€
	KABE1218	18	65	10	6,20€
	KABE1219	19	65	10	6,30€
	KABE1220	20	65	5	6,80€
	KABE1221	21	65	5	7,40€
KABE1222	22	65	5	7,90€	

CHAVE DE IMPACTO - 6 FACES EXTRA CURTA

ASMEB107.17 ASMEB107.110
CR-MO ASME B107.4



Até 20% mais curto em comprimento em comparação com soquetes padrão

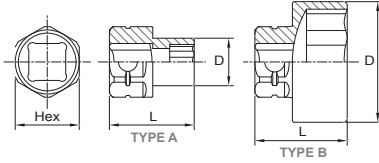

• Acabamento fosfatado

DRIVE TYPE	ARTIGO N.º	TAMANHO (mm)	L (mm)	D (mm)	Hex (mm)	PREÇO	
3/8" (9.5mm)	A	KABR1208	8	22.5	12.7	17 15	3,70€
	KABR1210	10	22.5	15.2	17 15	3,70€	
	KABR1211	11	22.5	17	17 15	3,70€	
	KABR1212	12	22.5	18	17 15	3,70€	
	KABR1213	13	22.5	20	17 10	3,80€	
	KABR1214	14	22.5	21.5	17 10	3,90€	
	KABR1215	15	22.5	22	17 10	4,00€	
	KABR1216	16	22.5	23.5	17 10	4,20€	
	B	KABR1217	17	22.5	24	17 10	4,30€
	KABR1218	18	22.5	25	17 10	4,50€	
KABR1219	19	22.5	26	17 10	4,50€		
KABR1221	21	23.5	28	17 10	5,20€		
KABR1222	22	24.5	30	17 10	6,00€		
KABR1224	24	24.5	32	17 10	6,50€		

JOGO DE CHAVES DE IMPACTO EXTRA CURTAS 3/8"

14
PÇS
3/8"

Acabamento Fosfato



ARTIGO N.º GDBU1401 65,00€

CONTEÚDO 12 (JOGO)

14 KABR1208-1224 - Chaves de Impacto de 6PT - 3/8" 8, 10, 11, 12, 13, 14, 15, 16, 17, 18, 19, 21, 22, 24 mm

ADAPTADOR DE IMPACTO

CR-MO DIN 3121



• Acabamento fosfatado

DRIVE	ARTIGO N.º	TAMANHO	C (mm)	PREÇO
3/8" (9.5mm)	KACA1208	3/8" (F) x 1/4" (M)	25	20 3,90€
	KACA1216	3/8" (F) x 1/2" (M)	33	10 5,20€

CARDAN UNIVERSAL DE IMPACTO

CR-MO DIN 3121



• KACN - NOVO DESENVOLVIMENTO

DRIVE	ARTIGO N.º	C (mm)	PREÇO
3/8" (9.5mm)	KACN120B	48	15 10,00€

CAVILHAS DE SEGURANÇA

DIN 3129

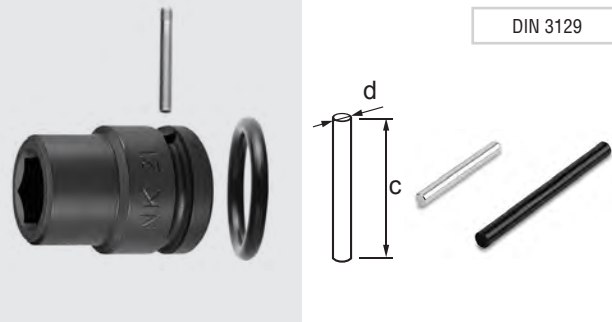

DRIVE	ARTIGO N.º	TAMANHO (mm)	C (mm)	D (mm)	PREÇO
3/8" (9.5mm)	KALP1212	8-12	14	2.5	50 1,20€
	KALP1222	13-22	16	2.5	50 1,20€

CHAVES DE CAIXA, BITS E ACESSÓRIOS

ANÉIS DE SEGURANÇA



DRIVE	ARTIGO N.º	TAMANHO (mm)	d (mm)	t (mm)		PREÇO
3/8" (9.5mm)	KAL01212	8-12	13	3.5	50	1,60€
	KAL01222	13-22	16	3.5	50	1,70€

ADAPTADOR DE IMPACTO COM LIBERTAÇÃO RÁPIDA

- Ideal para converter uma chave de impacto pneumática ou elétrica em uma chave de fenda ou máquina de impacto.
- Ponta Hexagonal segura com segurança qualquer tipo de broca de haste sextavada de 1/4".
- Mandril de liberação rápida com luva serrilhada para trocas rápidas e fáceis.
- Liga de aço cromo vanádio temperado.

CR-V ASME B 107.4

Mecanismo de troca rápida permite a fácil remoção do bits



DRIVE	ARTIGO N.º	HEX (mm)	L (mm)		PREÇO
3/8" (9.5mm)	KADD1208	1/4"	40	44	12,00€

CHAVE DE IMPACTO PORTA BITS



CR-MO

- Acabamento fosfatado

DRIVE	ARTIGO N.º	C (mm)			PREÇO
3/8" (10mm)	KADC1208	46	1/4"	20	7,50€
	KADC1210	46	5/16"	20	7,50€

JOGO DE CHAVES DE IMPACTO BITS TORX 3/8"

7
PÇS

3/8"

Acabamento Fosfato

SNCM+V



ARTIGO N.º GDAI0703 42,00€

CONTEÚDO 12 (JOGO)

7

KADA1220-1250 - Chaves de impacto bits Torx 3/8" - T20, T25, T27, T30, T40, T45, T50

CAIXA PLÁSTICA: C200 x L105 x A35 (mm)

JOGO DE CHAVES DE IMPACTO BITS HEXAGONAIS 3/8"

7
PÇS

3/8"

Acabamento Fosfato

SNCM+V



ARTIGO N.º GDAI0704 48,00€

CONTEÚDO 12 (JOGO)

7

KADH1204-1212 - Chaves de impacto bits hexagonais 3/8" - 4, 5, 6, 7, 8, 10, 12 mm

CAIXA PLÁSTICA: C200 x L105 x A35 (mm)



CHAVES DE IMPACTO

1/2"

CHAVES DE IMPACTO - 6 FACES

6 FACES



Acabamento Fosfatado

CR-MO

DIN 3121



DRIVE	ARTIGO N.º	TAMANHO (mm)	C (mm)		PREÇO
	KABA1608	8	38	25	3,10€
	KABA1609	9	38	25	3,10€
	KABA1610	10	38	25	3,10€
	KABA1611	11	38	25	3,10€
	KABA1612	12	38	25	3,10€
	KABA1613	13	38	25	3,10€
	KABA1614	14	38	25	3,20€
	KABA1615	15	38	25	3,90€
	KABA1616	16	38	20	3,90€
	KABA1617	17	40	20	4,00€
	KABA1618	18	40	20	4,10€
	KABA1619	19	40	15	4,20€
	KABA1620	20	40	20	4,20€
	KABA1621	21	40	15	4,40€
	KABA1622	22	40	15	4,60€
	KABA1623	23	42	15	4,80€
	KABA1624	24	42	10	5,10€
	KABA1625	25	40	10	5,80€
	KABA1626	26	42	10	5,90€
	KABA1627	27	42	10	6,20€
	KABA1628	28	45	10	7,40€
	KABA1629	29	45	10	7,50€
	KABA1630	30	46	10	7,80€
	KABA1632	32	46	5	8,50€
	KABA1633	33	46	5	12,80€
	KABA1634	34	46	5	13,50€
	KABA1636	36	50	2	15,50€
	KABA1638	38	50	2	17,00€
	KABA1641	41	50	2	17,50€

1/2"
12,7mm sq.

JOGO DE CHAVES DE IMPACTO 1/2" - 6 FACES

10
PÇS

1/2"

Acabamento Fosfato

SNCM+V



ARTIGO N.º

GDAD1001

39,50€

CONTEÚDO

16 (JOGO)

10

KABA1610-1624 - Chaves de impacto 1/2"
- 10, 11, 12, 13, 14, 17, 19, 21, 22, 24 mm

CAIXA METÁLICA: C303 x L45 x A47 (mm)



CHAVES DE CAIXA, BITS E ACESSÓRIOS

CHAVES DE IMPACTO LONGAS - 6 FACES

6 FACES



Acabamento Fosfatado

CR-MO

DIN 3121



DRIVE	ARTIGO N.º	TAMANHO (mm)	C (mm)		PREÇO
	KABE1608	8	78	10	6,00€
	KABE1609	9	78	10	6,00€
	KABE1610	10	78	10	6,00€
	KABE1611	11	78	10	6,00€
	KABE1612	12	78	10	6,50€
	KABE1613	13	78	10	6,50€
	KABE1614	14	78	10	6,50€
	KABE1615	15	78	10	7,50€
	KABE1616	16	78	10	7,50€
	KABE1617	17	78	10	7,50€
	KABE1618	18	78	10	7,50€
	KABE1619	19	78	10	7,50€
	KABE1620	20	78	10	7,50€
	KABE1621	21	78	10	7,50€
	KABE1622	22	78	10	8,00€
	KABE1623	23	78	10	8,00€
	KABE1624	24	78	10	8,00€
	KABE1625	25	78	10	8,50€
	KABE1626	26	78	10	9,00€
	KABE1627	27	78	8	10,00€
	KABE1628	28	78	8	10,50€
	KABE1629	29	78	8	11,00€
	KABE1630	30	78	5	12,00€
	KABE1632	32	78	5	13,00€
	KABE1633	33	78	5	15,00€
	KABE1634	34	78	5	15,50€
	KABE1636	36	78	5	17,50€
	KABE1638	38	78	5	18,50€
	KABE1641	41	78	5	20,00€

1/2"

12,7mm sq.

CHAVES DE IMPACTO LONGAS 6 FACES / POLEGADAS

6 FACES



Acabamento Fosfatado

CR-MO

DIN 3121



DRIVE	ARTIGO N.º	TAMANHO	C (mm)		PREÇO
	KBBE1610	5/16	78	10	8,00€
	KBBE1612	3/8	78	10	8,00€
	KBBE1614	7/16	78	10	8,00€
	KBBE1616	1/2	78	10	8,00€
	KBBE1618	9/16	78	10	8,00€
	KBBE1620	5/8	78	10	8,00€
	KBBE1622	11/16	78	10	8,50€
	KBBE1624	3/4	78	10	9,00€
	KBBE1626	13/16	78	10	9,00€
	KBBE1628	7/8	78	10	9,50€
	KBBE1630	15/16	78	10	10,00€
	KBBE1632	1	78	10	11,00€
	KBBE1634	1-1/16	78	8	12,00€
	KBBE1636	1-1/8	78	8	13,50€
	KBBE1638	1-3/16	78	5	14,00€
	KBBE1640	1-1/4	78	5	15,00€

1/2"

12,7mm sq.

JOGO DE CHAVES DE IMPACTO LONGAS 1/2" 6 FACES

10 PÇS

1/2"

Acabamento Fosfato

CR-MO



ARTIGO N.º	GDAD1002	69,00€
------------	----------	--------

CONTEÚDO

8 (JOGO)

10 KABE1610-1624 - Chaves de impacto longas 1/2" - 10, 11, 12, 13, 14, 17, 19, 21, 22, 24 mm

CAIXA METÁLICA: C313 x L111 x A38 (mm)

CHAVES DE IMPACTO 6 FACES / POLEGADAS

6 FACES



Acabamento Preto Fosfato

CR-MO

DIN 3121



DRIVE	ARTIGO N.º	TAMANHO (mm)	C (mm)		PREÇO
	KBBA1610	5/16	38	25	5,00€
	KBBA1612	3/8	38	25	5,00€
	KBBA1614	7/16	38	25	5,00€
	KBBA1616	1/2	38	25	5,00€
	KBBA1618	9/16	38	25	5,00€
	KBBA1620	5/8	38	20	5,50€
	KBBA1622	11/16	38	20	5,80€
	KBBA1624	3/4	38	15	6,00€
	KBBA1626	13/16	38	15	6,00€
	KBBA1628	7/8	38	15	6,50€
	KBBA1630	15/16	38	10	7,00€
	KBBA1632	1	38	10	7,50€
	KBBA1634	1-1/16	40	10	7,50€
	KBBA1636	1-1/8	40	10	8,50€
	KBBA1638	1-3/16	40	10	9,00€
	KBBA1640	1-1/4	40	5	10,00€

1/2"

12,7mm sq.

CHAVES DE CAIXA, BITS E ACESSÓRIOS

1/2"



CHAVE DE IMPACTO - 6 FACES EXTRA CURTA

ASMEB107.17 ASMEB107.110

CR-MO ASME B107.4



Até 20% mais curto em comprimento em comparação com soquetes padrão

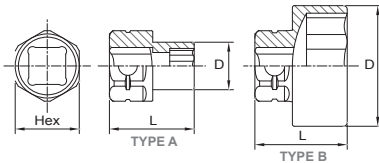

• Acabamento fosfatado

DRIVE	TYPE	ARTIGO N.º	TAMANHO (mm)	L (mm)	D (mm)	Hex (mm)	PREÇO
1/2" (12,5mm)	A	KABR1610	10	28	16.7	22	4,70€
		KABR1611	11	28	18	22	4,70€
		KABR1612	12	28	19	22	4,70€
		KABR1613	13	28	20.2	22	4,70€
		KABR1614	14	28	21.5	22	4,70€
		KABR1615	15	28	23	22	4,70€
	B	KABR1616	16	28	24.5	22	4,90€
		KABR1617	17	28	26	22	5,00€
		KABR1618	18	28	27	22	5,50€
		KABR1619	19	28	28	22	5,50€
		KABR1620	20	28	30	22	6,00€
		KABR1621	21	28	30	22	6,00€
		KABR1622	22	28	32	22	6,50€
		KABR1624	24	28	34	22	7,00€

JOGO DE CHAVES DE IMPACTO EXTRA CURTAS 1/2"

14
PÇS
1/2"

Acabamento Fosfato



ARTIGO N.º GDBU1402 78,00€

CONTEÚDO 12 (JOGO)

14 KABR1610~1624
1/2" Dr. Stubby 6PT Flank Impact Sockets
10, 11, 12, 13, 14, 15, 16, 17, 18, 19, 20, 21, 22, 24 mm

JOGO DE CHAVES DE IMPACTO CURTAS / LONGAS 1/2" - 6 PT

32
PÇS

1/2"

Acabamento Fosfato

CR-MO



ARTIGO N.º GDAD3201 189,00€

CONTEÚDO 3 (JOGO)

18 KABA1608~1632 - Chaves de impacto Curtas 1/2" 6PT
- 8, 9, 10, 11, 12, 13, 14, 15, 16, 17, 18, 19, 21, 22, 24, 27, 30, 32mm

12 KABE1612~1632 - Chaves de impacto Longas 1/2" 6PT
- 12, 13, 14, 16, 17, 19, 21, 22, 24, 27, 30, 32mm

1 KACE1605 - Extensão Impacto 125mm

1 KACN160B - Cardan Universal de Impacto 1/2"

MALA METÁLICA: C445 x L188 x A50 (mm)

CHAVES DE IMPACTO TORX 1/2"

TORX



Acabamento Preto Fosfato

CR-MO

DIN 3121



DRIVE	ARTIGO N.º	TAMANHO (mm)	C (mm)	PREÇO
1/2" 12,7mm sq.	KABK1610	E10	38	6,30€
	KABK1612	E12	38	6,30€
	KABK1614	E14	38	6,30€
	KABK1616	E16	38	6,30€
	KABK1618	E18	38	6,30€
	KABK1620	E20	38	6,30€
	KABK1624	E24	40	8,40€

CHAVES DE CAIXA, BITS E ACESSÓRIOS

ANÉIS DE SEGURANÇA

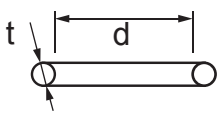

DIN 3129

DRIVE	ARTIGO N.º	TAMANHO (mm)	d (mm)	t (mm)		PREÇO
1/2" (12.7mm)	KAL01614	8-14	19	4	50	1,80€
	KAL01632	15-32	24	4	50	1,90€

CAVILHAS DE SEGURANÇA

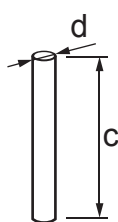

DIN 3129

DRIVE	ARTIGO N.º	TAMANHO (mm)	c (mm)	d (mm)		PREÇO
1/2" (12.7mm)	KALP1614	8-14	20	3	50	0,90€
	KALP1632	15-32	25	3	50	1,00€

CHAVES DE IMPACTO LONGAS COM MANGA POLIMÉRICA (SERVIÇO PESADO)

1/2"



DURABILIDADE 3X SUPERIOR ÀS GAMAS TRADICIONAIS

CR-MO DIN 3121 ISO 1174 ASME B107.110

- Chave com paredes extra finas para fácil acesso
- Chave especialmente desenvolvida para uma durabilidade 3 vezes superior às gamas tradicionais.
- A nova conceção da resina protetora interna da chave aumenta a durabilidade e protege porcas/parafusos de altos impactos.

DRIVE	ARTIGO N.º	TAMANHO (mm)	C (mm)	COR		PREÇO
1/2" 12,7mm sq.	KABP1615	15	86	Roxo	20	14,00€
	KABP1617	17	86	Azul	20	14,00€
	KABP1619	19	86	Amarela	20	14,50€
	KABP1621	21	86	Vermelho	20	15,00€
	KABP1622	22	86	Verde	20	15,50€

JOGO DE CHAVES DE IMPACTO LONGAS COM MANGA POLIMÉRICA (SERVIÇO PESADO)

5 PÇS

1/2"



DURABILIDADE 3X SUPERIOR ÀS GAMAS TRADICIONAIS

CR-MO DIN 3121 ISO 1174 ASME B107.110

ARTIGO N.º GDAI0503 64,50€

CONTEÚDO 10 (JOGO)

- 5 KABP1615-1622 - Chaves de Impacto Longas (Serviço Pesado) 1/2" Dr. 6PT - 15, 17, 19, 21, 22 mm

CAIXA PLÁSTICA: C172 x L126 x A50 (mm)

JOGO CHAVES DE IMPACTO LONGAS COM MANGA POLIMÉRICA (SERVIÇO PESADO)

3 PÇS

1/2"



CR-MO

ARTIGO N.º GDAS0301 38,00€

CONTEÚDO 10 (JOGO)

- 3 KABP1617-1621 - Chaves de Impacto Longas (Serviço Pesado) -1/2"17, 19, 21 mm



CHAVE DE IMPACTO LONGA DE PAREDE FINA COM MANGAS DE NYLON (PARA MERCEDES-BENZ)

1/2"



Acabamento Preto Fosfato

CR-MO

DIN 3121

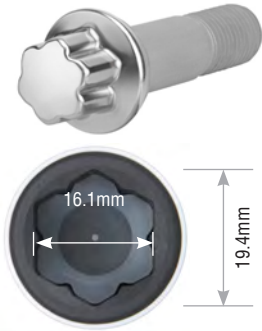

JOGO DE CHAVES DE IMPACTO LONGAS DE PAREDES FINAS

3 PÇS

1/2"

Acabamento Preto Fosfato

CR-MO



- Chave especial para jantes de liga leve
- Paredes finas

ARTIGO N.º GDAG0301

27,00€

CONTEÚDO

10 (JOGO)

- 3 ○ KABX1617~1621 - 1/2" DR. 6PT Flank Thin Wall Deep Impact Sockets 17, 19, 21 mm

CHAVES DE IMPACTO LONGAS DE PAREDES FINAS

- Ideais para remoção Pneus

1/2"



Acabamento Preto Fosfato

CR-MO

DIN 3121

ISO 1174

ASME B107.110



- Acabamento Preto Fosfato

CHAVES DE IMPACTO EXTRA LONGAS COM MANGA DE NYLON

1/2"



Acabamento Preto Fosfato

CR-MO

DIN 3121



*Conselho: Aconselha-se um uso cuidadoso devido às suas paredes finas exclusivas para jantes de liga LEVE.

- Chave especial para jantes de liga leve
- Paredes finas
- Acabamento Preto Fosfato

DRIVE	ARTIGO N.º	TAMANHO (mm)	C (mm)	COR	PREÇO
1/2" 12.7mm sq.	KABL1617	17	150	Azul	5 18,00€
	KABL1619	19	150	Verde	5 18,00€
	KABL1621	21	150	Vermelho	5 18,00€

DRIVE	ARTIGO N.º	TAMANHO (mm)	C (mm)	COR	PREÇO
1/2" 12.7mm sq.	KABQ1617	17	78	Branco	20 11,00€

DRIVE	ARTIGO N.º	TAMANHO (mm)	C (mm)	ØD (mm)	PREÇO
1/2" 12.7mm sq.	KABX1617	17	78	24	10 9,00€
	KABX1619	19	78	26	10 9,50€
	KABX1621	21	78	28	10 9,50€

CHAVES DE CAIXA, BITS E ACESSÓRIOS

JOGO DE CHAVES DE IMPACTO EXTRA LONGAS COM MANGA DE NYLON

3 PÇS

1/2"

Acabamento Preto Fosfato



- Chave especial para jantes de liga leve
- Paredes finas

ARTIGO N.º **GDAI0304** 56,00€

CONTEÚDO 20 (JOGO)

- 3 **KABL1617-1621** - Chaves de impacto extra longas com mangas de nylon 6PT - 1/2" - 17, 19, 21 mm

CAIXA PLÁSTICA: (C)150 x (L)130 x (A)50mm

ADAPTADOR IMPACTO COM LIBERTAÇÃO RÁPIDA

- Ideal para converter uma chave de impacto pneumática ou elétrica em uma chave de fenda ou máquina de impacto.
- Hexagonal segura com segurança qualquer tipo de broca de haste sextavada de 1/4".
- Mandril de liberação rápida com luva serrilhada para trocas rápidas e fáceis.
- Liga de aço cromo vanádio temperado.

CR-V ASME B 107.4

Mecanismo de troca rápida permite a fácil remoção do bits de poder de haste hexagonal



DRIVE	ARTIGO N.º	HEX (mm)	L (mm)		PREÇO
1/2" (12.7mm)	KADD1608	1/4"	45	44	17,00€

ADAPTADOR DE IMPACTO

CR-MO

DIN 3121



- Acabamento fosfatado

DRIVE	ARTIGO N.º	TAMANHO	C (mm)		PREÇO
1/2" (9.5mm)	KACA1612	1/2" (F) x 3/8" (M)	36	20	5,50€
1/2" (9.5mm)	KACA1624	1/2" (F) x 3/4" (M)	44	20	8,00€

CARDAN UNIVERSAL DE IMPACTO

CR-MO

DIN 3121



- **KACN** - NOVO DESENVOLVIMENTO

DRIVE	ARTIGO N.º	C (mm)		PREÇO
1/2" (12.7mm sq.)	KACN160B	62	15	12,00€

CHAVE DE IMPACTO PORTA BITS

CR-MO



- Acabamento fosfatado

DRIVE	ARTIGO N.º	C (mm)			PREÇO
1/2" (12.7mm sq.)	KADC1608	48	1/4"	15	8,50€
	KADC1610	48	5/16"	15	8,50€



EXTENSÃO DE IMPACTO

CR-MO

DIN 3121



- Acabamento fosfatado

DRIVE	ARTIGO N.º	C (mm)		PREÇO
1/2" (9.5mm)	KACE1605	125	10	7,00€
	KACE1610	250	5	10,50€

CHAVES IMPACTO BITS HEXAGONAIS

6
FACES



Acabamento Fosfatado

SNCM+V

DIN 3121



DRIVE	ARTIGO N.º	TAMANHO	C (mm)		PREÇO
1/2" 12.7mm sq.	KADH1604	4	60	25	9,00€
	KADH1605	5	60	25	9,00€
	KADH1606	6	60	25	9,00€
	KADH1607	7	60	25	9,00€
	KADH1608	8	60	25	9,00€
	KADH1609	9	60	25	9,00€
	KADH1610	10	60	25	9,00€
	KADH1612	12	60	25	9,50€
	KADH1614	14	60	25	10,00€
	KADH1617	17	60	25	10,00€
	KADH1619	19	60	25	10,00€

JOGO DE CHAVES DE IMPACTO BITS HEXAGONAIS 1/2"

7 PÇS

1/2"

Acabamento Fosfato

SNCM+V



ARTIGO N.º	GDAI0702	55,00€
CONTEÚDO		12 (JOGO)
7	KADH1604-1614 - ○ Chaves de impacto bits hexagonais 1/2" - 4, 5, 6, 8, 10, 12, 14 mm	
CAIXA PLÁSTICA: C200 x L105 x A35 (mm)		

CHAVES IMPACTO BITS TORX

TORX



Acabamento Fosfato

SNCM+V

DIN 3121



DRIVE	ARTIGO N.º	TAMANHO	C (mm)		PREÇO
1/2" 12.7mm sq.	KADA1625	T25	60	25	9,00€
	KADA1627	T27	60	25	9,00€
	KADA1630	T30	60	25	9,00€
	KADA1640	T40	60	25	9,00€
	KADA1645	T45	60	25	9,00€
	KADA1650	T50	60	25	9,00€
	KADA1655	T55	60	25	9,00€
	KADA1660	T60	60	25	9,00€
	KADA1670	T70	60	25	9,00€

JOGO DE CHAVES DE IMPACTO BITS TORX 1/2"

7 PÇS

1/2"

Acabamento Fosfato

SNCM+V



ARTIGO N.º	GDAI0701	54,00€
CONTEÚDO		18 (JOGO)
7	KADA1630-1670 - ○ Chaves de impacto bits Torx 1/2" - T30, T40, T45, T50, T55, T60, T70	
CAIXA PLÁSTICA: C250 x L120 x A40 (mm)		

**OS SEUS
MELHORES
PARCEIROS
DE TRABALHO**

PARA MAIS INFORMAÇÕES CONTACTE-NOS:

(+351) 229 605 437

CHAVES DE IMPACTO

3/4"

CHAVES DE CAIXA, BITS E ACESSÓRIOS

3/4"



CHAVES DE IMPACTO - 6 FACES

6 FACES



Acabamento Fosfatado

CR-MO

DIN 3121



DRIVE	ARTIGO N.º	TAMANHO (mm)	C (mm)		PREÇO
3/4" 19,0mm sq.	KABA2417	17	50	5	10,00€
	KABA2419	19	50	5	10,00€
	KABA2421	21	50	5	10,00€
	KABA2422	22	50	5	10,00€
	KABA2423	23	50	5	10,00€
	KABA2424	24	50	5	10,00€
	KABA2426	26	50	5	10,00€
	KABA2427	27	50	5	10,00€
	KABA2428	28	50	5	11,00€
	KABA2429	29	53	5	12,00€
	KABA2430	30	53	5	12,00€
	KABA2432	32	53	5	13,50€
	KABA2433	33	50	5	13,50€
	KABA2434	34	55	5	14,00€
	KABA2435	35	55	5	14,50€
	KABA2436	36	55	5	14,50€
KABA2438	38	57	2	15,50€	
KABA2441	41	57	2	17,00€	
KABA2446	46	62	2	22,00€	

JOGO DE CHAVES DE IMPACTO 3/4" - 6 FACES

8 PÇS

CR-MO

3/4"

Acabamento Fosfato



ARTIGO N.º GDAD0801 105,00€

CONTEÚDO 4 (JOGO)

8 KABA2426-2438 - Chaves de impacto 3/4" - 26, 27, 29, 30, 32, 35, 36, 38 mm

MALA METÁLICA: C410 x L64 x A60 (mm)

CHAVES DE IMPACTO LONGAS - 6 FACES

6 FACES



Acabamento Fosfatado

CR-MO

DIN 3121



ANÉIS DE SEGURANÇA

DIN 3129

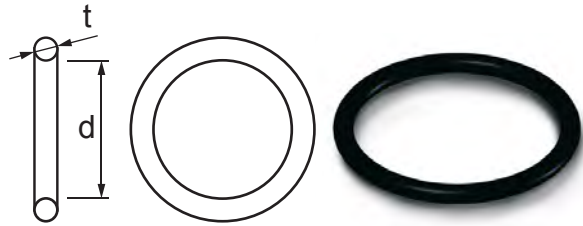

DRIVE	ARTIGO N.º	TAMANHO (mm)	C (mm)		PREÇO
3/4" 19,0mm sq.	KABE2419	19	90	5	18,00€
	KABE2421	21	90	5	18,00€
	KABE2422	22	90	5	18,00€
	KABE2423	23	90	5	18,00€
	KABE2424	24	90	5	18,00€
	KABE2426	26	90	5	18,00€
	KABE2427	27	90	5	18,00€
	KABE2428	28	90	5	18,00€
	KABE2429	29	90	2	18,50€
	KABE2430	30	90	2	19,50€
	KABE2432	32	90	2	21,00€
	KABE2433	33	90	2	21,50€
	KABE2434	34	90	2	22,00€
	KABE2435	35	90	2	23,00€
	KABE2436	36	90	2	24,00€
	KABE2438	38	90	2	25,00€
KABE2441	41	90	2	27,00€	
KABE2446	46	90	2	34,00€	

DRIVE	ARTIGO N.º	TAMANHO (mm)	d (mm)	t (mm)		PREÇO
3/4" (19,0mm)	KALO2446	17-46	36	5	50	2,60€

CAVILHAS DE SEGURANÇA

DIN 3129

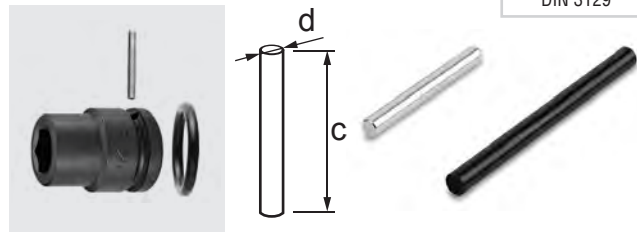

DRIVE	ARTIGO N.º	TAMANHO (mm)	c (mm)	d (mm)		PREÇO
3/4" (19,0mm)	KALP2446	17-46	35	4	50	1,20€

JOGO DE CHAVES DE IMPACTO LONGAS 3/4" 6 FACES

8 PÇS

3/4"

Acabamento Fosfato

CR-MO



ADAPTADOR DE IMPACTO

CR-MO

DIN 3121



• Acabamento fosfatado

ARTIGO N.º	GDAD0802	169,00€
CONTEÚDO 2 (JOGO)		
8	KABE2426-2438 - Chaves de impacto longas 3/4" - 26, 27, 29, 30, 32, 35, 36, 38 mm	
MALA METÁLICA: C430 x L103 x A70 (mm)		

DRIVE	ARTIGO N.º	TAMANHO	C (mm)		PREÇO
3/4" (12,7mm)	KACA2416	⊙ 3/4"(F) x ■ 1/2"(M)	58	5	13,50€
3/4" (19,0mm)	KACA2432	⊙ 3/4"(F) x ■ 1"(M)	58	5	15,50€

CHAVES DE CAIXA, BITS E ACESSÓRIOS

CARDAN UNIVERSAL DE IMPACTO

CR-MO

DIN 3121



- KACN - NOVO DESENVOLVIMENTO

DRIVE	ARTIGO N.º	C (mm)		PREÇO
 19,0mm sq.	KACN240P	93	4	39,00€

CHAVES IMPACTO BITS HEXAGONAIS

6
FACES



Acabamento Fosfatado

SNCM+V

DIN 3121



DRIVE	ARTIGO N.º	TAMANHO	C (mm)		PREÇO
 19,0mm sq.	KADH2414	14	105	5	22,00€
	KADH2417	17	105	5	23,00€
	KADH2419	19	105	5	24,00€
	KADH2422	22	105	2	29,00€
	KADH2424	24	105	2	30,00€
	KADH2427	27	105	2	31,00€

CHAVES IMPACTO BITS TORX

TORX



Acabamento Fosfato

SNCM+V

DIN 3121



DRIVE	ARTIGO N.º	TAMANHO	C (mm)		PREÇO
 19,0mm sq.	KADA2470	T70	105	5	25,00€
	KADA2480	T80	105	5	26,00€
	KADA2490	T90	105	5	27,00€
	KADA24A0	T100	105	5	28,00€

EXTENSÃO DE IMPACTO

CR-MO

DIN 3121



- Acabamento fosfatado

DRIVE	ARTIGO N.º	C (mm)		PREÇO
 19,0mm sq.	KACE2407	175	2	24,00€
	KACE2410	250	2	29,00€

OS SEUS MELHORES PARCEIROS DE TRABALHO

PARA MAIS INFORMAÇÕES CONTACTE-NOS:
(+351) 229 605 437



CHAVES DE IMPACTO

1"

CHAVES DE IMPACTO - 6 FACES

CR-MO

DIN 3121



DRIVE	ARTIGO N.º	TAMANHO (mm)	C (mm)		PREÇO
1" 25,4mm sq.	KABA3219	19	57	2	21,00€
	KABA3221	21	57	2	21,00€
	KABA3222	22	57	2	21,00€
	KABA3223	23	57	2	21,00€
	KABA3224	24	57	2	21,00€
	KABA3225	25	57	2	21,00€
	KABA3226	26	57	2	21,00€
	KABA3227	27	57	2	21,00€
	KABA3228	28	57	2	21,00€
	KABA3229	29	57	2	21,00€
	KABA3230	30	62	2	21,00€
	KABA3232	32	62	2	21,00€
	KABA3233	33	62	2	21,00€
	KABA3234	34	62	2	21,00€
	KABA3235	35	62	2	22,00€
	KABA3236	36	62	2	23,00€
	KABA3238	38	66	2	24,00€
	KABA3241	41	66	2	27,00€
	KABA3242	42	66	2	28,00€
	KABA3246	46	70	2	34,00€
	KABA3250	50	70	2	38,00€
KABA3252	52	75	2	44,00€	
KABA3255	55	82	2	45,00€	
KABA3258	58	82	2	53,00€	
KABA3260	60	85	2	54,00€	
KABA3263	63	85	2	60,00€	
KABA3265	65	85	2	66,00€	
KABA3270	70	90	2	76,00€	
KABA3275	75	90	2	99,00€	
KABA3280	80	180	2	119,00€	
KABA3285	85	180	2	145,00€	
KABA3290	90	180	2	185,00€	
KABA3295	95	180	2	240,00€	

JOGO DE CHAVES DE IMPACTO 1" - 6 FACES

8 PÇS

1"

Acabamento Fosfato

CR-MO



ARTIGO N.º GDAD0803

190,00€

CONTEÚDO

3 (JOGO)

8 KABA3224-3241 - Chaves de impacto 1" - 24, 27, 30, 32, 33, 36, 38, 41 mm

MALA METÁLICA: C313 x L111 x A38 (mm)

CHAVES DE CAIXA, BITS E ACESSÓRIOS

CHAVES DE IMPACTO LONGAS - 6 FACES

6 FACES



Acabamento Fosfatado

CR-MO

DIN 3121



DRIVE	ARTIGO N.º	TAMANHO (mm)	C (mm)		PREÇO
	KABE3222	22	108	1	31,00€
	KABE3224	24	108	1	31,00€
	KABE3227	27	108	1	31,00€
	KABE3229	29	108	1	31,00€
	KABE3230	30	108	1	31,00€
	KABE3232	32	108	1	31,00€
	KABE3233	33	108	1	31,00€
	KABE3234	34	108	1	31,00€
	KABE3235	35	108	1	32,00€
	KABE3236	36	108	1	32,00€
	KABE3238	38	108	1	33,00€
	KABE3241	41	108	1	37,00€
	KABE3246	46	108	1	43,00€
	KABE3250	50	108	1	49,00€
	KABE3255	55	108	1	66,00€
	KABE3260	60	108	1	72,00€
	KABE3265	65	108	1	81,00€
	KABE3270	70	108	1	94,00€

1"

25.4mm sq.

CHAVES DE IMPACTO QUADRADAS (4PT)

CR-MO

DIN 3121



• Acabamento Preto Fosfato

DRIVE	ARTIGO N.º	TAMANHO (mm)	C (mm)		PREÇO
 25.4mm sq.	KABM3217	17	57	2	23,00€
	KABM3219	19	57	2	24,00€
	KABM3221	21	57	2	25,00€

ANÉIS DE SEGURANÇA

DIN 3129



DRIVE	ARTIGO N.º	TAMANHO (mm)	d (mm)	t (mm)		PREÇO
 (25.4mm)	KALO3270	19-70	45	7	50	5,00€
 (25.4mm)	KALO4895	85-95	76	10	20	6,50€

JOGO DE CHAVES DE IMPACTO LONGAS 1" 6 FACES

8 PÇS

1"

Acabamento Fosfato

CR-MO



ARTIGO N.º	GDAD0804	280,00€
------------	----------	---------

CONTEÚDO

2 (JOGO)

8 KABE3224-3241 - Chaves de impacto longas 1" - 24, 27, 30, 32, 33, 36, 38, 41 mm

MALA METÁLICA: C460 x L128 x A80 (mm)

CAVILHAS DE SEGURANÇA

DIN 3129

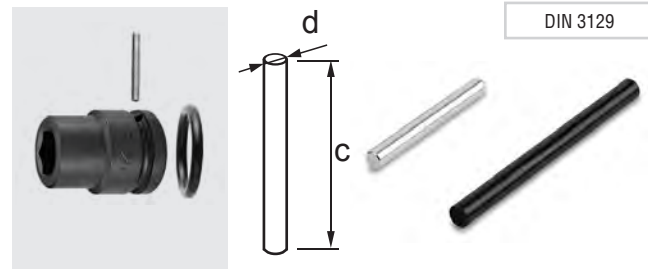

DRIVE	ARTIGO N.º	TAMANHO (mm)	c (mm)	d (mm)		PREÇO
 (25.4mm)	KALP3270	19-80	45	5	50	2,00€
 (25.4mm)	KALP4895	85-95	75	6	50	2,80€



ADAPTADOR DE IMPACTO

CR-MO

DIN 3121



- Acabamento fosfatado

DRIVE	ARTIGO N.º	TAMANHO	C (mm)		PREÇO
 (25 mm)	KACA3224	1" (F) x 3/4" (M)	70	2	21,00€
 (25 mm)	KACP3248	1" (F) x 1-1/2" (M)	90	2	44,00€

CARDAN UNIVERSAL DE IMPACTO

CR-MO

DIN 3121



- KACN - NOVO DESENVOLVIMENTO

DRIVE	ARTIGO N.º	C (mm)		PREÇO
 (25.4mm)	KACN320P	110	1	62,00€

EXTENSÃO DE IMPACTO

CR-MO

DIN 3121



- Acabamento fosfatado

DRIVE	ARTIGO N.º	C (mm)		PREÇO
 (25.4mm)	KACE3207	175	2	36,00€
	KACE3210	250	2	52,00€
	KACE3213	330	2	59,00€
	KACE3216	405	2	89,00€

CHAVE DE IMPACTO - 6 FACES PAREDES FINAS

CR-MO

DIN 3121

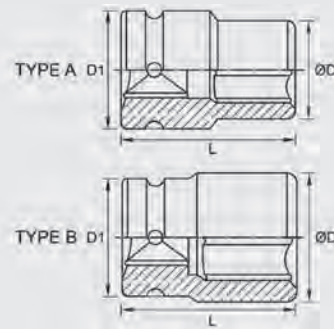

- Acabamento fosfatado

DRIVE	TYPE	ARTIGO N.º	TAMANHO (mm)	L (mm)	D (mm)	Hex (mm)		PREÇO
 (25mm)	A	KABU3224	24	75	54	38	4	29,00€
		KABU3227	27	75	54	43	4	29,00€
		KABU3230	30	80	54	45	3	29,00€
		KABU3232	32	80	54	48	3	29,00€
		KABU3233	33	80	54	49	3	29,00€
	B	KABU3235	35	80	54	52	3	29,00€
		KABU3236	36	80	54	53	3	29,00€
		KABU3238	38	80	53	54	3	29,00€
		KABU3241	41	80	54	59	3	30,00€

CHAVES DE IMPACTO

1-1/2"

CHAVES DE CAIXA, BITS E ACESSÓRIOS

1-1/2"



CHAVES DE IMPACTO – 6 FACES 1-1/2"

6 FACES



Acabamento Fosfatado

CR-MO

DIN 3121

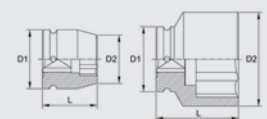

TYPE A

TYPE B



DRIVE	ARTIGO N.º	TAMANHO (mm)	C (mm)	D1 (mm)	D2 (mm)		PREÇO
A 	KABA4841	41	80	86	70	2	160,00€
	KABA4846	46	84	86	76	2	165,00€
	KABA4850	50	87	86	81	2	170,00€
	KABA4855	55	90	86	86	2	175,00€
	KABA4860	60	92	86	93	2	195,00€
	KABA4865	65	95	86	97	2	199,00€
	KABA4870	70	100	86	105	2	234,00€
	KABA4875	75	103	86	110	1	249,00€
	KABA4880	80	110	86	116	1	285,00€
	B 	KABA4885	85	118	86	125	1
KABA4890		90	118	86	130	1	375,00€
KABA4895		95	118	95	137	1	410,00€
KABA48A0		100	125	95	140	1	480,00€
KABA48A5		105	125	95	150	1	565,00€
KABA48B0		110	125	95	156	1	590,00€
KABA48B5		115	135	95	160	1	690,00€
KABA48C0		120	135	95	168	1	780,00€

40.0mm sq.

ANÉIS DE SEGURANÇA



DIN 3129

DRIVE	ARTIGO N.º	TAMANHO (mm)	d (mm)	t (mm)		PREÇO
 (38.1mm)sq.	KALO4895	85-95 36-90	76	10	20	6,50€

CAVILHAS DE SEGURANÇA

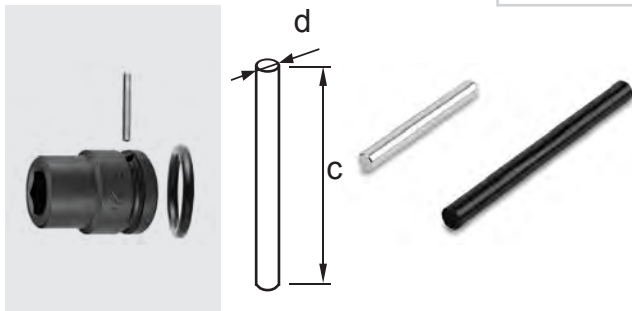

DIN 3129

DRIVE	ARTIGO N.º	TAMANHO (mm)	c (mm)	d (mm)		PREÇO
 (40mm)sq.	KALP4895	36-90	75	6	50	2,80€

ADAPTADOR DE IMPACTO

CR-MO

DIN 3121



- Acabamento fosfatado

DRIVE	ARTIGO N.º	TAMANHO	C (mm)		PREÇO
 (40mm)sq.	KACA4832	○ 1"1/2" (F) x ■ 1" (M)	100	2	89,00€

OS SEUS MELHORES PARCEIROS DE TRABALHO



PARA MAIS INFORMAÇÕES CONTACTE-NOS:
(+351) 229 605 437



CHAVES DE IMPACTO

2-1/2"

CHAVES DE CAIXA, BITS E ACESSÓRIOS

2-1/2"



CHAVES DE IMPACTO – 6 FACES 2-1/2"

6 FACES



Acabamento Fosfatado

CR-MO

DIN 3121

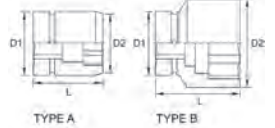

DRIVE	ARTIGO N.º	TAMANHO (mm)	C (mm)	D1 (mm)	D2 (mm)		PREÇO		
 63mm sq.	A	KABA8075	75	140	127	118	1	650,00€	
		KABA8080	80	140	127	124	1	670,00€	
		KABA8085	85	140	127	130	1	695,00€	
		KABA8090	90	145	127	136	1	765,00€	
		KABA8095	95	145	127	143	1	795,00€	
		B	KABA80A0	100	150	127	149	1	890,00€
		KABA80A5	105	155	127	155	1	930,00€	
		KABA80B0	110	160	127	161	1	980,00€	
		KABA80B5	115	165	127	167	1	1.180,00€	
		KABA80C0	120	170	127	176	1	1.240,00€	

ADAPTADOR IMPACTO

CR-MO

DIN 3121



• Acabamento fosfatado

DRIVE	ARTIGO N.º	TAMANHO	C (mm)		PREÇO
 (40mm)	KACP4880		120	2	210,00€

TOPTUL®

THE MARK OF PROFESSIONAL TOOLS

MÁQUINAS PNEUMÁTICAS, BATERIAS E ACESSÓRIOS

Ferramentas de Impacto Especializadas para
manutenção e reparação auto.
Disponível em 3/8", 1/2", 3/4" & 1"

187



QUCAAN®
MARCA DE
CAMPEÕES

QUCAAN®
www.qucaan.com

FERRAMENTAS MANUAIS
PROFISSIONAIS

SERVIÇO PESADO

MÁQUINAS DE IMPACTO PNEUMÁTICAS

Mecanismo de Impacto

Modelo poderoso e leve aplicável no uso industrial geral, construção, trabalhos pesados



Nm
1288

1/2"

**MÁQUINA IMPACTO PNEUMÁTICA
1/2" - MAX SERVICE**

- Ultra leve com alto torque

ARTIGO N.º	KSAC1680	269,00€
ESPECIFICAÇÕES		1(JOGO)
Máx. Torque	1288 Nm	
Velocidade livre	8500 RPM	
Pressão do ar	6.2 BAR	
Consumo de ar	5.5 CFM	
Entrada de ar	1/4" PT	
Mangueira de ar Min.	3/8" I.D.	
Comprimento total	180 mm	
Peso líquido	1.65 kgs	



Nm
1627

3/4"

**MÁQUINA IMPACTO PNEUMÁTICA
3/4" - MAX SERVICE**

- Manga de escape de punho com silenciador
- Patente na lubrificação direta na ponteira

ARTIGO N.º	KAAA2412	448,00€
ESPECIFICAÇÕES		1(JOGO)
Máx. Torque	1627 Nm	
Velocidade livre	7200 RPM	
Pressão do ar	6.2 BAR	
Consumo de ar	8.13 CFM	
Entrada de ar	1/4" PT	
Mangueira de ar Min.	3/8" I.D.	
Comprimento total	177 mm	
Peso líquido	2.64 kgs	



Nm
2102

3/4"

**MÁQUINA IMPACTO PNEUMÁTICA
3/4" - MAX SERVICE**

- Ultra leve com alto torque

ARTIGO N.º	KSAC2413	639,00€
ESPECIFICAÇÕES		1(JOGO)
Máx. Torque	2102 Nm	
Velocidade livre	6000 RPM	
Pressão do ar	6.2 BAR	
Consumo de ar	7.0 CFM	
Entrada de ar	3/8" PT	
Mangueira de ar Min.	3/8" I.D.	
Comprimento total	216 mm	
Peso líquido	3.0 kgs	

MAX SERVICE



Nm
2983

1"

MÁQUINA IMPACTO PNEUMÁTICA 1" - MAX SERVICE

- Ultra leve com alto torque

ARTIGO N.º	KSAC3220	980,00€
ESPECIFICAÇÕES		1(JOGO)
Máx. Torque	2983 Nm	
Velocidade livre	5500 RPM	
Pressão do ar	6.2 BAR	
Consumo de ar	7.5 CFM	
Entrada de ar	1/2" PT	
Mangueira de ar Min.	1/2" I.D.	
Comprimento total	255 mm	
Peso líquido	5.7 kgs	

Nm
2983

1"

MÁQUINA IMPACTO PNEUMÁTICA VEIO LONGO 1" - MAX SERVICE

- Ultra leve com alto torque

ARTIGO N.º	KSAD3220	990,00€
ESPECIFICAÇÕES		1(JOGO)
Máx. Torque	2983 Nm	
Velocidade livre	5500 RPM	
Pressão do ar	90 PSI / 6.2 BAR	
Consumo de ar	7.5 CFM	
Entrada de ar	1/2" PT	
Mangueira de ar Min.	1/2" I.D.	
Comprimento total	579 mm	
Peso líquido	7.2 kgs	



Mecanismo de Impacto: Martelo Duplo
Escape Lateral
Gatilho interno
Modelo poderoso e leve
Uma das máquinas de impacto de bigorna estendida de 1" com tração quadrada de 1" mais leve e mais potente. Possui 3 posições ajustáveis para a frente e uma configuração reversa de potência total. Alça lateral auxiliar para facilidade de controle. Mecanismo de martelo duplo promove uma força máxima uniforme na garra porca ou parafuso. Aplicável no uso industrial geral, construção, trabalhos pesados de pneus de caminhão.



SERVIÇO PESADO MINI MÁQUINAS PNEUMÁTICAS

*Mecanismo de Impacto
Modelo poderoso e leve aplicável no uso industrial
geral, construção, trabalhos pesados*



Nm
54

1/4"
3/8"

MINI ROQUETE PNEUMÁTICO MULTIFUNÇÕES 1/4" E 3/8"

- Roquete compacto com 3 adaptadores para utilização 1/4" e 3/8" assim como adaptador por bits hexagonal 1/4"

ARTIGO N.º	GDAE0402	175,00€
ESPECIFICAÇÕES		1(JOGO)
Máx. Torque	54 Nm	
Velocidade livre	400 RPM	
Pressão do ar	6.2 BAR	
Consumo de ar	3 CFM	
Entrada de ar	1/4" PT	
Mangueira de ar Min.	3/8" I.D.	
Comprimento total	160 mm	
Peso líquido	0.48 kgs	



Nm
54

2.5"

MINI REBARBADORA PNEUMÁTICA

- Adequada para corte, esmerilhamento, polimento, remoção de tinta, remoção de ferrugem e etc.
- Com mecanismo de segurança para evitar arranques acidentalmente

ARTIGO N.º	KASC0318	135,00€
ESPECIFICAÇÕES		1(JOGO)
Diâmetro da roda de esmeril x Buraco de árvore	2-1/2" x 3/8" (60 x 9.5 mm)	
Potência	0.3 HP / 0.224 KW	
Velocidade livre	18000 RPM	
Pressão do ar	6.2 BAR	
Consumo de ar	3 CFM	
Entrada de ar	1/4" PT	
Mangueira de ar Min.	3/8" I.D.	
Comprimento total	130 mm	
Peso líquido	0.53 kgs	
Nível de pressão sonora	81.5 dB(A)	
Nível de vibração	2.5 M/Sec²	

MINI MÁQUINAS PNEUMÁTICAS

Mecanismo de Impacto - Modelo poderoso e leve aplicável no uso industrial geral, construção, trabalhos pesados.



BERBEQUIM PNEUMÁTICO ANGULAR REVERSÍVEL 3/8"

- Carcaça em liga de alumínio leve e robusta para máxima durabilidade.
- O design compacto e angular da cabeça permite fácil acesso a espaços confinados.
- Engrenagem planetária para operação suave e vida útil prolongada.
- O mandril industrial de alta qualidade garante fixação firme e transferência de torque eficaz.
- Ideal para furar, afiar, alargar e serrar furos"

ARTIGO N.º	KAQB1215	210,00€
ESPECIFICAÇÕES		1(JOGO)
Tamanho do mandril	10 mm (3/8")	
Potência	0.5 HP / 0.37 KW	
Velocidade livre	1500 RPM	
Pressão do ar	90 PSI / 6.2 BAR	
Consumo ar	113 l/min	
Entrada ar	1/4" PT	
Mangueira ar Min.	3/8" I.D.	
Comprimento total	214 mm	
Peso líquido	1.2 kgs	
Nível pressão sonora	85 dB(A)	
Nível de vibração	2.73 M/Sec ²	

BERBEQUIM PNEUMÁTICO RETO 3/8"

- Carcaça de liga de alumínio
- Engrenagem planetária para operação suave e vida útil prolongada
- Mecanismo de gatilho progressivo para maior controle de velocidade
- Acelerador com gatilho segurança para evitar arranques acidentais
- O escape traseiro giratório de 360° afasta o ar do local de trabalho e do operador
- Perfeito para perfuração vertical e trabalho em áreas confinadas
- Adequado para perfurar vários materiais, incluindo metal, ferro, alumínio, madeira e etc.
- Fornecido com mandril sem chave de 10 mm (3/8") para troca rápida e fácil de brocas



ARTIGO N.º	KAQC1240	125,00€
ESPECIFICAÇÕES		1(JOGO)
Tamanho do mandril	10 mm (3/8")	
Potência	0.5 HP / 0.37 KW	
Velocidade livre	4000 RPM	
Pressão do ar	90 PSI / 6.2 BAR	
Consumo ar	113 l / min	
Entrada ar	1/4" PT	
Mangueira ar Min.	3/8" I.D.	
Comprimento total	224 mm	
Peso líquido	1 kgs	
Nível pressão sonora	83 dB(A)	
Nível de vibração	0.49 M/Sec ²	



**MAX
SERVICE**



SERRA PNEUMÁTICA

- Modelo compacto e leve com alta capacidade de corte
- O design exclusivo do cilindro com amortecimento de vibrações reduz amplamente os níveis de vibração para uma operação fácil e suave
- Comprimento de curso de 14 mm com 10.000 golpes por minuto para ação de corte rápida
- Adequado para cortar vários materiais, como chapas metálicas, alumínio, cobre, plástico, fibra de vidro e etc. (espessura da placa de ferro até 5 mm)
- Ideal para trabalhos gerais de reparação e modificação de carroçarias, como corte de tubos de escape, painéis, soleiras, parafusos corroídos e vigas de chassis
- Projetada para operação com uma mão
- Escape traseiro giratório de 360 graus com silenciador
- Inclui uma lâmina de serra 32D

ARTIGO N.º	KBHB0110	250,00€
ESPECIFICAÇÕES		1(JOGO)
Curso por minuto	10.000 SPM	
Comprimento do curso	14 mm	
Comprimento total	227 mm	
Peso líquido	1.37 lbs / 0.62 kgs	
Entrada ar	1/4" PT	
Mangueira ar Min.	3/8" I.D.	
Pressão ar	90 PSI / 6.2 BAR	
Consumo ar	65 l/min	
Nível pressão sonora	89.5 dB(A)	
Nível pressão sonora	100.5 dB(A)	
Nível de vibração	5.18 M/Sec²	



Escolha apenas
**QUALIDADE
PROFISSIONAL!**



PARA MAIS INFORMAÇÕES CONTACTE-NOS:
(+351) 229 605 437



MINI CHAVE DE IMPACTO PNEUMÁTICA

3/8"



- Manga de escape de punho com silenciador

ARTIGO N.º	KAAG1206	199,00€
------------	----------	---------

ESPECIFICAÇÕES	6 (JOGO)	
----------------	----------	--

Máx. Torque	60 ft-lb / 81Nm
Velocidade livre	11000 RPM
Pressão do ar	90 PSI / 6.2 BAR
Consumo de ar	1.76 CFM
Entrada de ar	1/4" PT
Mangueira de ar Min.	3/8" I.D.
Comprimento total	5-29/32" / 15 mm
Peso líquido	1.56 lbs / 0.71 kgs



TOPTUL®
**OS SEUS MELHORES
PARCEIROS DE
TRABALHO**

MÁQUINA DE IMPACTO PNEUMÁTICA 3/8"

- Mecanismo de Impacto Martelo Duplo
- Exaustão com silenciador
- Chave reversora de uma mão
- Operação poderosa, leve e simples

ARTIGO N.º	KAAJ1240	350,00€
------------	----------	---------

ESPECIFICAÇÕES	12 (JOGO)	
----------------	-----------	--

Máx. Torque	400 ft-lb / 542 Nm
Velocidade livre	13500 RPM
Pressão do ar	6.2 BAR
Consumo de ar	5.9 CFM
Entrada de ar	1/4" PT
Mangueira de ar Min.	3/8" I.D.
Comprimento total	152 mm
Peso líquido	1.22 kgs



MÁQUINA DE IMPACTO PNEUMÁTICA 1/2"

SUPER DUTY

Nm
1356

Mecanismo de Impacto: Martelo Duplo
Manga de Escape de Punho com Silenciador
Força e Peso Reduzido



ARTIGO N.º	KAAC1610	285,00€
ESPECIFICAÇÕES		8 (JOGO)
Máx. Torque para frente	1000 ft-lb / 1356Nm	
Velocidade livre	9500 RPM	
Pressão Ar	90 PSI / 6.2 Bar	
Consumo de Ar	7.3 CFM	
Entrada de Ar	1/4" PT	
Entrada de Ar Mínima	3/8" I.D.	
Comprimento Total	7-1/2" / 190mm	
Peso	5.07 Lbs / 2.3 Kgs	
KIT REPARAÇÃO	KAAC1610KR	25,00€

MÁQUINA DE IMPACTO PNEUMÁTICA 1/2" ALTO TORQUE 1085NM

1/2"



ARTIGO N.º	KAAJ1680	390,00€
ESPECIFICAÇÕES		8 (JOGO)
Máx. Torque	800 ft-lbs / 1085Nm	
Velocidade livre	8000 RPM	
Pressão do ar	90 PSI / 6.2 BAR	
Consumo de ar	6.7 CFM	
Entrada de ar	1/4" PT	
Mangueira de ar Min.	3/8" I.D.	
Comprimento total	7-3/4" / 197 mm	
Peso líquido	5.07 lbs / 2.3 kgs	
KIT REPARAÇÃO	KAAJ1680KR	25,00€

MÁQUINA DE IMPACTO VEIO LONGO 1/2"

1/2"



ARTIGO N.º	KAAB1660	345,00€
ESPECIFICAÇÕES		8 (JOGO)
Máx. Torque	813 Nm	
Velocidade livre	6500 RPM	
Pressão do ar	6.2 BAR	
Consumo de ar	4.4 CFM	
Entrada de ar	1/4" PT	
Mangueira de ar Min.	3/8" I.D.	
Comprimento total	246 mm	
Peso líquido	2.95 kgs	

MÁQUINA DE IMPACTO 1/2" COM KIT CHAVES DE CAIXA - VEIO LONGO

27 PÇS

1/2"



ARTIGO N.º **GDAI2704** 480,00€

ESPECIFICAÇÕES  3 (JOGO)

- 1 **KAAB1660** - Máquina Impacto 1/2" Veio Longo (600ft-lb / 813Nm)
- 12 **KABA1610-1624** - Chaves Caixa Impacto 1/2" - 10, 11, 12, 13, 14, 17, 18, 19, 20, 21, 22, 24mm
- 3 **KABD1617-1621** - Chaves Caixa Protegidas Impacto 1/2" - 17,19, 21mm
- 1 **KACE1605** - Extensão Impacto 1/2" - 125mm
- 1 **KACU1606** - Cardan Impacto 1/2"
- 4 **KALO1614-1632** - O-Ring 8-14mm x 2pçs - 15-32mm x2 pçs
- 4 **KALP1614-1632** - Pinos de segurança - 8-14mm x 2pçs, 15mm-32mm x 2pçs
- 1 **KALB1501** - Óleo Pneumático - 15 c.c

MALA PLÁSTICA: C478 x L234 x A100 (mm)

MÁQUINA DE IMPACTO PNEUMÁTICA ANGULAR 1/2"

IMPACTO

Mecanismo de Impacto: Martelo Jumbo
Desenhada para trabalhos em espaços de difícil acesso



ARTIGO N.º **KAAS1630** 325,00€

ESPECIFICAÇÕES  12 (JOGO)

Máx. Torque	407 Nm
Rotação em Vazio	6500 RPM
Pressão Trabalho	90 PSI / 6.2 BAR
Consumo de ar	4.2 CFM
Entrada de ar	119l/min 1/4"
Mangueira de ar Min.	3/8" I.D.
Comprimento total	245 mm
Peso líquido	1.40 kgs

MÁQUINA DE IMPACTO PNEUMÁTICA ANGULAR 1/2"

1/2"



ARTIGO N.º **KAAH1620** 390,00€

ESPECIFICAÇÕES  8 (JOGO)

Máx. Torque	244 Nm
Velocidade livre	7000 RPM
Pressão do ar	6.2 BAR
Consumo de ar	5.0 CFM
Entrada de ar	1/4" PT
Mangueira de ar Min.	3/8" I.D.
Comprimento total	341mm
Peso líquido	1.8 Kgs



Máquina de Impacto 1/2"

MARTELO JUMBO

Mecanismo de Impacto de Martelo Jumbo, mecanismo de impacto projetado para alto desempenho



Nm
678

Regulador de Ar, ajuste de potência de 3 posições

ARTIGO N.º KAAR1650 249,00€

ESPECIFICAÇÕES 10 (JOGO)

Máx. Torque	678Nm
Velocidade livre	9500 RPM
Pressão do Ar	6.2 BAR
Consumo de Ar	5.0 CFM
Entrada de Ar	1/4" PT
Mangeira do Ar Min.	3/8" I.D.
Comprimento Total	109 mm
Peso Líquido	1.32 kgs

Máquina de Impacto 1/2"

PNEU- MÁTICA EXTRA CURTA

Mecanismo de impacto: Martelo geminado
Manga de escape de punho com silenciador
Especialmente desenhado para serviço pneus

ARTIGO N.º	KAAQ1650	240,00€
ESPECIFICAÇÕES	12 (JOGO)	
Máx. Torque	678Nm	
Velocidade livre	9500 RPM	
Pressão do Ar	6.2 Bar	
Consumo de Ar	4.7 CFM	
Entrada de Ar	1/4" PT	
Mangeira do Ar Min.	3/8" I.D.	
Comprimento Total	97mm	
Peso Líquido	1.65 Kgs	
KITREPARAÇÃO	KAQ1650KR	19,00€



Nm
678

Kit Máquina de Impacto 1/2"

EXTRA CURTA

ARTIGO N.º GDAI1001E 299,00€

CONTEÚDO 4 (JOGO)

- 1 KAAQ1650 - Máquina de Impacto Extra-Curta Pneumática 1/2" (678Nm)
- 6 KABA1613-1624 - Chaves de Impacto 1/2" - 15mm-32mm x 2pcs
- 1 KALB1501 - Óleo Pneumático 15 c.c
- 1 KALA0815 - Mini-Lubrificador 1/4"
- 1 KALC081E - Ponteira-Macho 1/4"

MALA PLÁSTICA: C392 x L210 x A88 (mm)



MÁQUINAS PNEUMÁTICAS, BATERIAS E ACESSÓRIOS

MÁQUINA DE IMPACTO PNEUMÁTICA 3/4"

3/4"



- Mecanismo de impacto
- Novo martelo geminado
- Manga de escape de punho com silenciador

ARTIGO N.º **KAAJ2413** 820,00€

ESPECIFICAÇÕES  4 (JOGO)

Máx. Torque	1300 ft-lb / 1763Nm
Velocidade livre	6500 RPM
Pressão do ar	90 PSI / 6.2 BAR
Consumo de ar	6.7 CFM
Entrada de ar	3/8" PT
Mangueira de ar Min.	1/2" I.D.
Comprimento total	8-55/64" / 225 mm
Peso líquido	8.59 lbs / 3.90 kgs

 KIT REPARAÇÃO **KAAJ2413KR** 56,00€

MÁQUINA DE IMPACTO PNEUMÁTICA 1"

- Mecanismo de impacto: Martelo geminado
- Potência ajustável 3 posições de aperto e uma posição de desaperto
- Punho aderente em borracha para um maior conforto



**MODELO
POTENTE
E LEVE**

ARTIGO N.º **KAAC3218** 1.100,00€

ESPECIFICAÇÕES  2 (JOGO)

Máx. Torque	1800 ft-lb / 2441Nm
Velocidade livre	5000 RPM
Pressão do ar	90 PSI / 6.2 BAR
Consumo de ar	256 L/m
Entrada de ar	1/2" PT
Mangueira de ar Min.	3/4" I.D.
Comprimento total	10-13/16" / 275 mm
Peso líquido	15.92 lbs / 7.22 kgs

 KIT REPARAÇÃO **KAAC3218KR** 98,00€



MÁQUINA DE IMPACTO PNEUMÁTICA VEIO LONGO 1"

- Mecanismo de impacto: Martelo geminado • Manga de escape lateral com silenciador • Gatilho interno



**MODELO
POTENTE
E LEVE**

- Máquina de impacto de veio longo quadrado 1". Torque fundamental de 2,000 ft. lbs. a 90 psi. Pesa apenas 8.34 lbs. Concebido para utilização extensa em serviços de pneus de camiões pesados. O mecanismo de martelo geminado promove uma força máxima uniforme da porca de roda ou cavilha. Inclui uma configuração de potência ajustável de 3 posições para a frente e para trás. Punho lateral auxiliar para controlo fácil. Punhos aderentes em borracha confortáveis na lateral e punho traseiro.

ARTIGO N.º **KAAD3220** 1.100,00€

ESPECIFICAÇÕES  2 (JOGO)

Máx. Torque	2000 ft-lb / 2712Nm
Velocidade livre	5000 RPM
Pressão do ar	90 PSI / 6.2 BAR
Consumo de ar	256 L/m
Entrada de ar	1/2" PT
Mangueira de ar Min.	3/4" I.D.
Comprimento total	19-31/64" / 495 mm
Peso líquido	18.34 lbs / 8.32 kgs

 KIT REPARAÇÃO **KAAD3220KR** 85,00€



Máquina de Impacto Pneumática VEIO LONGO - 1"

EXTRA POWER

Mecanismo de Impacto: Martelo Duplo
Escape Lateral
Gatilho interno

Nm
3520



ARTIGO N.º	KAAB3226	1.450,00€
ESPECIFICAÇÕES	2 (JOGO)	
Máx. Torque	3520Nm	
Velocidade livre	3000 RPM	
Pressão do ar	6.2 BAR	
Consumo de ar	396l/min	
Entrada de ar	1/2" PT	
Mangueira de ar Min.	3/4" I.D.	
Comprimento total	575 mm	
Peso líquido	12.84 kgs	

ROQUETE PNEUMÁTICO 1/4"

- Manga de escape traseira com silenciador afasta o ar da peça de trabalho



ARTIGO N.º	KAAE0802	97,00€
ESPECIFICAÇÕES	20 (JOGO)	
Binário máximo	30 ft-lb / 41Nm	
Potência	0.6 CV/ 0.45 KW	
Velocidade livre	350 RPM	
Pressão do ar	90 PSI / 6.2 BAR	
Consumo de ar	2.24 CFM	
Entrada de ar	1/4" PT	
Mangueira de ar	5/16" I.D.	
Comprimento total	5-7/64" / 130 mm	
Peso	0.99 lbs / 0.45 kgs	

MÁQUINA DE IMPACTO ULTRA COMPACTA 1/4"

- 108Nm • Dupla embraiagem • Escape lateral com silenciador • Regulador com 3 ajustes de potência • Corpo leve em liga de alumínio • Alto desempenho de torque e baixo consumo de ar • Acelerador tipo borboleta de avanço/retrocesso para uma fácil utilização com uma mão • Rotação entrada ar 180° para fácil manobrabilidade • Ideal para trabalhos em linhas de produção, bancadas, carburadores, ignições, painéis de carroçarias, transmissões, cárter, reparações em motores etc.



ARTIGO N.º	KAAU0808	185,00€
ESPECIFICAÇÕES	30 (JOGO)	
Máx. Torque	108Nm	
Velocidade livre	12000 RPM	
Pressão do ar	90 PSI / 6.2 BAR	
Consumo de ar	2.1 CFM	
Entrada de ar	1/4" PT	
Mangueira de ar Min.	3/8" I.D.	
Comprimento total	139 mm	
Peso líquido	0.53 kgs	
KIT REPARAÇÃO	KAAU0808KR	32,00€



PNEUMÁTICO 3/8"

ROQUETE

Mecanismo de Impacto:

Exaustão Traseira Martelo de Unicórnio com Silenciador

Quando os parafusos são apertados, o roquete mantém a mesma posição, não permitindo o balançar para a frente

SEM REACÇÃO: Permite evitar deslize/lesão acidental durante a realização de tarefas em espaços limitados



HIGH TORQUE

R.P.M. alto permite que o roquete encurte o tempo em 2x para alcançar um alto torque instantâneo



ARTIGO N.º	KAAP1205	220,00€
------------	----------	---------

ESPECIFICAÇÕES	30 (JOGO)
----------------	-----------

Máx. Torque	50 ft-lb / 68Nm
Velocidade livre	700 RPM
Pressão do ar	90 PSI / 6.2 BAR
Consumo de ar	3.1 CFM
Entrada de ar	1/4" PT
Mangueira de ar Min.	3/8" I.D.
Comprimento total	6-1/2" / 164mm
Peso líquido	1.32 lbs / 0.6 kgs

ROQUETE PNEUMÁTICO 3/8"

- Manga de escape de punho com silenciador

ARTIGO N.º	KAAF1205	105,00€
------------	----------	---------

ESPECIFICAÇÕES	10 (JOGO)
----------------	-----------

Máx. Torque	75 ft-lb / 102Nm
Velocidade livre	160 RPM
Pressão do ar	90 PSI / 6.2 BAR
Consumo de ar	3.92 CFM
Entrada de ar	1/4" PT
Mangueira de ar Min.	5/16" I.D.
Comprimento total	10-1/2" / 266mm
Peso líquido	2.64 lbs / 1.2 kgs

KIT REPARAÇÃO	KAAF1605KR	30,00€
---------------	------------	--------



ROQUETE PNEUMÁTICO 1/2"

- Manga de escape de punho com silenciador

ARTIGO N.º	KAAF1605	99,00€
------------	----------	--------

ESPECIFICAÇÕES	10 (JOGO)
----------------	-----------

Máx. Torque	75 ft-lb / 102Nm
Velocidade livre	160 RPM
Pressão do ar	90 PSI / 6.2 BAR
Consumo de ar	3.92 CFM
Entrada de ar	1/4" PT
Mangueira de ar Min.	5/16" I.D.
Comprimento total	10-1/2" / 266mm
Peso líquido	2.64 lbs / 1.2 kgs

KIT REPARAÇÃO	KAAF1605KR	30,00€
---------------	------------	--------



ROQUETE PNEUMÁTICO 1/2"

ALTO TORQUE **SERVIÇO PESADO**

Mecanismo de Impacto: Martelo Unicórnio
Exaustão frontal com silenciador
Poderoso e alto R.P.M. - tipo



ARTIGO N.º	KAAL1612	420,00€
ESPECIFICAÇÕES		10 (JOGO)
Máx. Torque	120 ft-lb / 163Nm	
Velocidade livre	600 RPM	
Pressão do ar	90 PSI / 6.2 BAR	
Consumo de ar	4.2 CFM	
Entrada de ar	1/4" PT	
Mangueira de ar Min.	3/8" I.D.	
Comprimento total	13-3/4" / 350 mm	
Peso líquido	4.14 lbs / 1.88 kgs	

RETIFICADORA DIREITA PNEUMÁTICA 1/4"

- Retificadora direita de potência 0.6 cv • Inclui duas pinças de aperto: 6mm (embutido) e 1/4" • Regulador ajustável de potência para controle preciso
- Alavanca de bloqueio de segurança para prevenir arranques acidentais • Manga de escape traseira com silenciador afasta o ar da peça de trabalho • Apropriada para aplicações de corte, polimento, brunidura e rebarbamento

ARTIGO N.º	KAKA0822	87,00€
ESPECIFICAÇÕES		25 (JOGO)
Pinça de aperto	6mm / 1/4"	
Potência	0.6 CV / 0.45 KW	
Velocidade livre	22000 RPM	
Pressão do ar	90 PSI / 6.2 BAR	
Consumo de ar	6 CFM	
Entrada de ar	1/4" PT	
Mangueira de ar	3/8" I.D.	
Comprimento total	6-9/16" / 167 mm	
Peso	1.3 lbs / 0.6 kgs	
KIT REPARAÇÃO	KAKA0822KR	18,00€



MINI RETIFICADORA PNEUMÁTICA 1/4"

- Leve e de simples utilização





ARTIGO N.º	KAKB0456	149,00€
ESPECIFICAÇÕES		20 (JOGO)
Força	0.05 HP / 0.04 KW	
Velocidade livre	56000 RPM	
Pressão do ar	90 PSI / 6.2 BAR	
Consumo de ar	3.5 CFM	
Entrada de ar	1/4" PT	
Mangueira de Ar	13/64" I.D.	
Comprimento Total	139 mm	
Peso líquido	0.2 kgs	

MÁQUINAS PNEUMÁTICAS, BATERIAS E ACESSÓRIOS

APARAFUSADORA PNEUMÁTICA ULTRA COMPACTA 1/4"

- 108Nm • Dupla embraiagem • Escape lateral com silenciador • Regulador com 3 ajustes de potência • Corpo leve em liga de alumínio • Alto desempenho de torque e baixo consumo de ar • Acelerador tipo borboleta de avanço/retrocesso para uma fácil utilização com uma mão • Rotação entrada ar 180° para fácil manobrabilidade • Acoplador rápido hexagonal fêmea 1/4" • Ideal para trabalhos em linhas de produção, bancadas, carburadores, ignições, painéis de carroçarias, transmissões, cárter, reparações em motores etc.

ARTIGO N.º	KSAU0808	199,00€
ESPECIFICAÇÕES	 30 (JOGO)	
Máx. Torque	108Nm	
Velocidade livre	12000 RPM	
Pressão do ar	90 PSI / 6.2 BAR	
Consumo de ar	2.1 CFM	
Entrada de ar	1/4" PT	
Mangueira de ar Min.	3/8" I.D.	
Comprimento total	146 mm	
Peso líquido	0.55 kgs	
 KIT REPARAÇÃO	KSAU0808KR	30,00€



BERBEQUIM PNEUMÁTICO REVERSÍVEL 3/8" (10MM)

- Interruptor lateral de avanço / retrocesso permitindo operação com uma mão para fácil uso • Mecanismo de gatilho progressivo para melhor controlo da velocidade de perfuração
- A entrada de ar giratória de 360° evita que a mangueira de ar seja danificada • Mandril sem chave de troca rápida para troca rápida e fácil de brocas
- Pega confortável de elastómero com contornos antiderrapantes

ARTIGO N.º	KAQA1220	94,00€
ESPECIFICAÇÕES	 10 (JOGO)	
Tamanho do mandril	10mm (3/8")	
Potência	0.5 HP / 0.37 KW	
Velocidade livre	2000 RPM	
Pressão do ar	6.2 BAR	
Consumo de ar	113 l/min	
Entrada de ar	1/4" PT	
Mangueira de ar Min.	3/8" I.D.	
Comprimento total	210 mm	
Peso líquido	0.8 kgs	
Nível de vibração	0.2 M/Sec ²	



BERBEQUIM PNEUMÁTICO REVERSÍVEL 1/2" (13MM)

- Interruptor lateral de avanço / retrocesso permitindo operação com uma mão para fácil uso • Mecanismo de gatilho progressivo para melhor controlo da velocidade de perfuração
- A entrada de ar giratória de 360° evita que a mangueira de ar seja danificada • Mandril sem chave de troca rápida • Pega confortável de elastómero com contornos antiderrapantes
- Alça lateral auxiliar ergonómica para maior controlo

ARTIGO N.º	KAQA1650	175,00€
ESPECIFICAÇÕES	 10 (JOGO)	
Tamanho do mandril	13mm (1/2")	
Potência	0.5 HP / 0.37 KW	
Velocidade livre	500 RPM	
Pressão do ar	6.2 BAR	
Consumo de ar	113 l/min	
Entrada de ar	1/4" PT	
Mangueira de ar Min.	3/8" I.D.	
Comprimento total	265 mm	
Peso líquido	1.2 kgs	
Nível de vibração	0.2 M/Sec ²	



REBARBADORA PNEUMÁTICA ANGULAR 125MM

ARTIGO N.º **KAKC0595** 235,00€

ESPECIFICAÇÕES  1 (JOGO)

Diâmetro da Almofada	5"
Velocidade livre	9500 RPM
Pressão do ar	90 PSI / 6.3 kg/cm ²
Consumo de ar	6 CFM / 169/min
Entrada de ar	1/4" PT
Mangueira de ar	3/8" I.D.
Pressão Sonora	80dB(A)
Nível de Vibração	6.5 m/s ²
Comprimento total	9.55" / 245 mm
Peso	1.9 kgs



LIXADORA ORBITAL

5"
2.5mm

DISCO NÃO INCLUIDO



ARTIGO N.º **KAMA0503** 349,00€

ESPECIFICAÇÕES  8 (JOGO)

Tamanho almofada	5" (127 mm)
Medida da rosca	5/16-24 UNF
Diâmetro orbital	2.5 mm
Velocidade de rotação	10000 RPM
Pressão	90 PSI / 6.2 BAR
Consumo de ar	7.5 CFM
Entrada de ar	1/4" PT
Min. Mangueira de ar	3/8" I.D.
Comprimento total	7-1/4" / 184 mm
Peso líquido	1.69 lbs / 0.77 kgs

 KIT REPARAÇÃO **KAMAKR** 20,00€

LIXADORA ORBITAL

6"
2.5mm

DISCO NÃO INCLUIDO



ARTIGO N.º **KAMA0603** 355,00€

ESPECIFICAÇÕES  8 (JOGO)

Tamanho almofada	6" (152 mm)
Medida da rosca	5/16-24 UNF
Diâmetro orbital	2.5 mm
Velocidade de rotação	10000 RPM
Pressão	90 PSI / 6.2 BAR
Consumo de ar	7.5 CFM
Entrada de ar	1/4" PT
Min. Mangueira de ar	3/8" I.D.
Comprimento total	8-7/8" / 225 mm
Peso líquido	1.69 lbs / 0.77 kgs

 KIT REPARAÇÃO **KAMAKR** 20,00€

LIXADORA ORBITAL

5"
5mm

DISCO NÃO INCLUIDO



ARTIGO N.º **KAMA0505** 349,00€

ESPECIFICAÇÕES  8 (JOGO)

Tamanho almofada	5" (127 mm)
Medida da rosca	5/16-24 UNF
Diâmetro orbital	5 mm
Velocidade de rotação	10000 RPM
Pressão	90 PSI / 6.2 BAR
Consumo de ar	7.5 CFM
Entrada de ar	1/4" PT
Min. Mangueira de ar	3/8" I.D.
Comprimento total	7-1/4" / 184 mm
Peso líquido	1.69 lbs / 0.77 kgs

 KIT REPARAÇÃO **KAMAKR** 20,00€

LIXADORA ORBITAL

6"
5mm

DISCO NÃO INCLUIDO



ARTIGO N.º **KAMA0605** 355,00€

ESPECIFICAÇÕES  8 (JOGO)

Tamanho almofada	6" (152 mm)
Medida da rosca	5/16-24 UNF
Diâmetro orbital	5 mm
Velocidade de rotação	10000 RPM
Pressão	90 PSI / 6.2 BAR
Consumo de ar	7.5 CFM
Entrada de ar	1/4" PT
Min. Mangueira de ar	3/8" I.D.
Comprimento total	8-7/8" / 225 mm
Peso líquido	1.69 lbs / 0.77 kgs

 KIT REPARAÇÃO **KAMAKR** 20,00€



MÁQUINAS PNEUMÁTICAS, BATERIAS E ACESSÓRIOS

PRATOS VELCRO PARA LIXADORAS SERIE "KAMA" - BAIXO PERFIL



ARTIGO N.º	Tamanho do Disco (mm)	Furo	Rosca (UNF)	Máximo (R.P.M)	Aplicação (REF.)			PREÇO
KALE0501	5" / 125	5	5/16-24	12000	KAMA0503, KAMA0505	5	20	32,00€
KALE0601	6" / 150	6	5/16-24	12000	KAMA0603, KAMA0605	5	20	35,00€

MARTELO PNEUMÁTICO

• Corpo em liga de alumínio fundido sob pressão com mecanismo de impacto de ferramenta de aço endurecido • A estreita tolerância das peças internas fornece alto desempenho de torque e baixo consumo de ar • Design de martelo de cano médio com cabo de pistola • Escape frontal

ARTIGO N.º	KAHA3217	109,00€
ESPECIFICAÇÕES		10 (JOGO)
Pancada Por Minuto	3200 BPM	
Curso de Pistão	67mm (2-5/8")	
Abertura para Buris (Hex)	10mm	
Comprimento Total	171mm (6-3/4")	
Peso Líquido	1.6Kg (3.5 lbs)	
Entrada de Ar	1/4" PT	
Mangueira do Ar	3/8" ID	
Pressão do Ar	90 PSI / 6.2 BAR	
Comprimento Médio do Ar	10 CFM (283 l/min)	
Nível de Pressão Sonora	99.8 DBA	
Nível de Potência Sonora	110.6 DBA	
Nível de Vibração	5.1 M/Sec2	
KIT DE REPARAÇÃO	KAHA3217KR	21,00€



BURIL



KAJA18A1

KAJA18B1



KAJA18E1

KAJA18C1

KAJA18D1

CR-MO

ARTIGO N.º	DESIGNAÇÃO	HEX (mm)	C (mm)		PREÇO
KAJA18A1	Buril Plano	10	178	10	9,00€
KAJA18E1	Buril Bico	10	178	10	7,00€
KAJA18B1	Buril Aparador	10	178	10	8,50€
KAJA18C1	Buril Solda Pontas	10	178	10	8,50€
KAJA18D1	Buril Cortador	10	178	10	8,50€



MARTELO PNEUMÁTICO DE AGULHAS



ARTIGO N.º **KAHC5013** 149,00€

ESPECIFICAÇÕES  10 (JOGO)

Pancada Por Minuto	5000 BPM
Número de Agulhas	12
Diâmetro das Agulhas	3x125mm
Pressão Trabalho	6.2 BAR
Entrada de Ar	1/4" PT
Consumo de Ar	49l/min

 KIT DE REPARAÇÃO **KAHC5013KR** 21,00€

MARTELO PNEUMÁTICO DE AGULHAS



ARTIGO N.º **KAHB3718** 289,00€

ESPECIFICAÇÕES  6 (JOGO)

Pancada Por Minuto	3700 BPM
Número de Agulhas	19
Diâmetro das Agulhas	3x180mm
Pressão Trabalho	6.2 BAR
Entrada de Ar	1/4" PT
Consumo de Ar	49l/min

JOGO DE AGULHAS PARA MARTELO PNEUMÁTICO



ARTIGO N.º	DIÂMETRO (mm)	Nº de Agulhas	APLICAÇÃO		PREÇO
KCEL0160	3x125	12	KAHC5013	1	12,00€
KCEK018A	3x180	19	KAHB3718	1	18,80€

FACA PNEUMÁTICA

- Corta pára-brisas de forma rápida e fácil
- Alavanca de trava de segurança para evitar inicialização acidental
- Regulador integral para controlo de velocidade
- O suporte de lâmina flexível pode ser posicionado de 12 maneiras diferentes
- Para operação com uma mão com design ergonómico
- A exaustão traseira afasta o ar do local de trabalho
- Inclui uma lâmina (KAJC54A1) e uma chave allen de 3/16 "



ARTIGO N.º **KBHA0120** 159,00€

ESPECIFICAÇÕES  10 (JOGO)

Oscilações / Minuto	20.000
Arco de traço	2º
Comprimento total	195 mm
Peso líquido	0.97 kg
Entrada de Ar	1/4" PT
Min. Mangueira de ar	3/8" ID
Pressão do ar	6.2 BAR
Consumo Médio de Ar	113 l/min
Nível de pressão sonora	80 dB (A)
Nível de potência sonora	91 dB (A)
Nível de vibração	14 M/Sec2

LÂMINA GANCHO



ARTIGO N.º	C (mm)		PREÇO
KAJC21B1	20.5	20	29,00€
KAJC38B1	38	20	29,00€
KAJC62B2	61.5	20	35,00€

LÂMINA RASPADOR

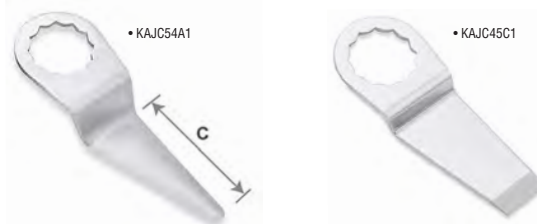

ARTIGO N.º	C (mm)		PREÇO
KAJC54A1	53.5	20	18,00€
KAJC45C1	45	20	19,00€

MAQUINA PNEUMÁTICA RODAR VÁLVULAS

12 PÇS

- Design pneumático para retificação de válvula mais rápida, precisa e fácil;
- Por meio da rotação automática para a esquerda e para a direita, a superfície de moagem é mais uniforme;
- Leve (apenas 0,6 kg), prático e fácil de usar com uma mão;
- Inclui 5 tamanhos de ventosas de 16, 20, 30, 35, 45 mm, eixos de 5 peças e uma chave Allen Hexagonal de 3 mm



ARTIGO N.º JGA11205 299,00€

ESPECIFICAÇÕES 5 (JOGO)

Golpe por minuto	800 BPM
Pressão do ar	6.2 BAR
Consumo de ar	2.12 CFM
Entrada de ar	1/4" PT
Min. Mangueira de ar	1/4 "

MALA PLÁSTICA: C320 x L230 x A90 (mm)

KIT LIMPEZA PARA PISTOLAS DE PINTURA

17 PÇS

- Conjunto completo para uma limpeza eficaz



ARTIGO N.º GDAR1701 26,00€

ESPECIFICAÇÕES 5 (JOGO)

O conjunto inclui: Escova para tubo de captação de 12 mm (L = 305 mm); Escova de cavidade do corpo de 12 mm (L = 235 mm); Escova de cavidade do corpo de 10 mm (L = 155 mm); Escova HVLP de 8 mm (L = 160 mm); Escova de detalhe de extremidade; Escova de cerdas de nylon; Escova miniatura 5PÇS (Ø 2, 2.5, 3, 4, 5 mm); Agulha de precisão 6PÇS (Ø 0.5, 0.8, 1.0, 1.2, 1.4, 1.6 mm)

PISTOLA PINTURA HVLP 1.4MM

- Pistola HVLP altamente eficiente
- Bico 1.4mm Profissional

Contém:

- Pistola HVLP Gravity Feed Spray Gun
- Copo Nylon
- Chave multifuncional
- Escova de limpeza
- Filtro de tinta



ARTIGO N.º KANA14N6 180,00€

ESPECIFICAÇÕES 10 (JOGO)

Tipo de alimentação	Gravidade
Capacidade do copo	600 ml
Bico Padrão	1.4 mm
Saída de fluido	150 ml/min
Largura do Padrão	310 mm
Pressão no trabalho	1.03-1.93 BAR
Consumo de ar	12 CFM
Entrada de ar	1/4" PF
Peso da pistola	514 g

KANA14N6KR	Bico 1.2 mm	✘	62,00€
KANA14N6KR	Bico 1.3 mm	✘	62,00€
KANA14N6KR	Bico 1.4 mm	✘	62,00€
KANA14N6KR	Bico 1.6 mm	✘	62,00€
KANA14N6KR	Bico 1.8 mm	✘	62,00€
KANA14N6KR	Bico 2.0 mm	✘	62,00€

COPO PARA PISTOLA DE PINTURA 600ML

- Para pistola de pintura Ref: KANA14N6



ARTIGO N.º CAPACIDADE ENTRADA DE FLUIDO 25 PREÇO

KALN0160 600 ml M16x1.5P 22,00€

OS SEUS MELHORES PARCEIROS DE TRABALHO

PARA MAIS INFORMAÇÕES CONTACTE-NOS

(+351) 229 605 437



KIT PISTOLA DE AR E ASPIRADOR

7 PÇS



ARTIGO N.º	GDAE0702	59,00€
ARTIGO N.º	KCEB0070 - SACO PÓ	18,00€

CONTEÚDO 10 (JOGO)

• Entrada de ar: 1/4" PT • Pressão máx.: 90 PSI • Muda rapidamente de vácuo para compressor; • Acessório de limpeza ideal para garagens e oficinas; • Conteúdo: Pistola em alumínio, mangueira de plástico flexível, saco de recolha de sujidade, bico de jato redondo, bico de jato com escova, bico de jato plano e bico de jato pequeno

KIT PISTOLA DE AR E ASPIRADOR (ONE-HAND)

8 PÇS



• Botão reversível (uma mão)

ARTIGO N.º	GDAE0801	85,00€
ARTIGO N.º	KCEP0120 - SACO PÓ	16,00€

CONTEÚDO 10 (JOGO)

Pistola de alumínio, tubo flexível, saco de pó, tubo de extensão, tubo pequeno, tubo plano, mangueira flexível e escova

• Entrada de ar: 1/4" PT • Pressão de trabalho: 6.2 BAR
• O botão regulador de um toque converte rapidamente entre soprador de ar para vácuo • Acessório de limpeza ideal para garagens e oficinas • Adequado para limpar o assento do carro, a sala das máquinas, o gabinete, lascas de madeira, aparas de metal, pós etc.

PISTOLA PNEUMÁTICA PARA MASSA

ARTIGO N.º	JGAE0204	79,00€
------------	----------	--------

CONTEÚDO 10 (JOGO)

- 1 JJCA1401 - Pistola Pneumática Massa - W/ 6" 150mm Tubo Rígido - Car-tucho Standard 14 Oz, Pressão, Volume 400 c.c. , L=15" (385mm)
- 1 JJAC1212 - Mangueira flexível - L=12" (300mm)



MÁQUINAS PNEUMÁTICAS, BATERIAS E ACESSÓRIOS

MINI LUBRIFICADOR

- Para lubrificação automática de ferramentas de ar comprimido
- Prolonga a vida útil das ferramentas pneumáticas
- Design compacto e reutilizável
- Construção em bronze sólido
- Rosca entrada e saída de ar: 6.3mm (1/4")
- Capacidade de enchimento: 5 c.c.



ARTIGO N.º	TAMANHO	C (mm)		PREÇO
KALA0815	1/4" PT	54	20	9,00€



**OS SEUS
MELHORES
PARCEIROS
DE TRABALHO**

PARA MAIS INFORMAÇÕES CONTACTE-NOS:
(+351) 229 605 437



SOPRADOR

- Pistola de ar profissional para limpar detritos e poeira de locais de trabalho e equipamentos
- Bico de fluxo de ar cónico para sopro potente de alto volume com consumo mínimo de ar
- Diâmetro do bocal: 8mm
- Rosca de entrada de latão: 1/4" PT
- Pressão de trabalho: 75-120 PSI/5,2-8,3 BAR
- Máx. pressão: 220 PSI/15,2 BAR
- Pressão sonora: 85-90 dB
- Consumo de ar (90 PSI):
- Mangueira de 1/4" - (350 l/min)
- Mangueira de 3/8" - (430 l/min)



ARTIGO N.º	ENTRADA (polegada)	COMP. DO TUBO (mm)		PREÇO
KAGA0404	1/4	100	20	8,50€
KAGA0410	1/4	250	25	10,00€

SOPRADOR (ALTO FLUXO)

- O design exclusivo da estrutura da válvula reduz o desgaste da mola e prolonga a vida útil do soprador
- Diâmetro do bocal: 8mm
- Rosca de entrada de metal reforçado: 1/4" PT
- Pressão de trabalho: 70-140 PSI / 5-10 BAR máx. pressão: 215 PSI / 15 BAR
- Pressão sonora: 97-107 dB
- Temperatura de operação: -5°C-60°C
- Consumo de ar (90 PSI):
- Mangueira de 1/4" - 9,2 CFM (260 l/min)
- Mangueira de 3/8" - 10,2 CFM (290 l/min)

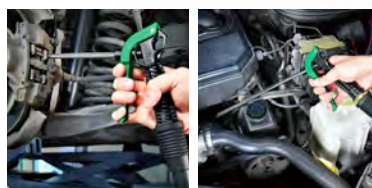



ARTIGO N.º	ENTRADA (polegada)	COMP. DO TUBO (mm)		PREÇO
KAGA0305	1/4	125	10	9,00€
KAGA0310	1/4	250	25	11,00€

ENROLADORES AR

- Caixa metálica para serviços pesados
- Mangueira polimetano de alta qualidade
- Enrolador automático com mola de AÇO SK5
- Construído com roquete bloqueio de 16 dentes para máxima segurança
- Pressão de trabalho máx 300 PSI / 20 BAR





ARTIGO N.º	Mangueira I.D (mm)	Mangueira O.D (mm)	Comprimento da Mangueira (m)	Tipo	Entrada/Saída de Ar			PREÇO
KHAP0810E	8	12	10	EU	1/4 PT	1	2	270,00€
KHAP0815E	8	12	15	EU	1/4 PT	1	2	299,00€
KHAP1010E	9.5	13.5	10	EU	1/4 PT	1	2	320,00€

ENROLADOR RETRÁTIL PARA AR

- Carcaça de aço de estrutura aberta
- Design retrátil para armazenamento fácil
- O braço guia ajustável pode ser fixado em diferentes ângulos
- Mola reforçada garante uma vida útil mais longa
- Equipado com mangueira de borracha resistente a óleo e abrasão com diâmetro i
- Máx. Pressão de trabalho: 200 PSI
- Temperatura de trabalho: -5°C a 40°C
- Entrada/saída de ar: 3/8"



ARTIGO N.º	Mangueira I.D (mm)	Mangueira O.D (mm)	Comprimento da Mangueira (m)	Entrada/Saída de Ar			PREÇO
KHBR1015	9.5	16	15	3/8"	1	2	495,00€

ROQUETE REVERSÍVEL 1/2"



- 60 dentes • Roquete a bateria inovador para trabalhos 10-20 vezes mais rápidos que os tradicionais • Função bidirecional para Modo Bateria e Modo Manual
- Equipado com mecanismo de embraiagem para notificar o usuário a mudar para Modo Manual quando o torque máximo é atingido • Com travamento para evitar rotação não intencionada • Precisão com mecanismo de alta qualidade de 60 dentes • Com botão de liberação/retenção rápida de chaves • Punho anti-deslizante

ARTIGO N.º	KPEA1636	399,00€
------------	----------	---------

ESPECIFICAÇÕES  5 (JOGO)

Máx. Torque (Modo Manual)	610Nm
Máx. Torque (Modo Bateria)	1Nm
Velocidade livre (DC 3.6 V)	200/min
Força	Bateria Recarregável Li-ion 3.6V Carregador AC 100-240V/m 50 - 60Hz 2000mAh
Tipo de Carregador	Europeu
Tempo de Carregamento	45 minutos
Temp. de Carregamento	0°C - 40°C
Temperatura de Operação	-20°C - 60°C
Temp. Armazenamento	<35°C
Comprimento	315mm
Peso	765g (Com bateria)

MALA PLÁSTICA: C392 x L210 x A88 (mm)



CONTÉM:	PÇS
Roquete Bateria	1
Baterias Li-ion recarregáveis	2
Carregador	1
Adaptador	1

APARAFUSADORA DE IMPACTO 1/4"



- Motor poderoso sem escovas para uma durabilidade superior e um máximo torque
- Engrenagem de metal fornece grande eficiência de poder de transmissão e durabilidade das ferramentas
- Dianteira em alumínio melhora a dispersão do calor para aumentar a vida do motor
- Variador de velocidade para uma alta performance durante todas as aplicações.
- Botão F/R desenhado para operação fácil apenas com uma mão
- Proteção contra temperatura e sobrecarga de corrente elétrica • Botão ligar/desligar luz LED
- Punho ergonômico e confortável reduz a fadiga • Alumínio durável • Alumínio super forte de fundição melhora a dispersão de calor para aumentar a vida útil do motor
- Botão interruptor com uma só mão • Botão F/R desenhado para operação fácil apenas com uma mão
- Punho aderente composto • Design leve e ergonômico para aderência máxima

ARTIGO N.º	KPBA0840	650,00€
------------	----------	---------

ESPECIFICAÇÕES  3 (JOGO)

Máx. Torque para frente	Aperto 250Nm - Desaperto 400Nm
Velocidade livre	0-3000 RPM
Power	Bateria Recarregável Li-ion 18V 4.0Ah Power Supply AC 100 - 240V / 50 - 60Hz Consumo de Energia DC 21V 3.0A Tipo: JP - Bateria Recarregável Li-ion 18V 4.0Ah Fonte de Energia AC 100 - 240V /m 50 - 60Hz - Consumo de Energia DC 21V 2.3A
Tempo de Carregamento	1 - 2 horas
Temp. de Carregamento	0°C - 40°C
Temperatura de Operação	0°C - 40°C
Temp. de Armazenamento	-20°C - 60°C
Comprimento	7-1/16" / 180mm
Peso	1.62 Kgs (Com bateria)

MALA PLÁSTICA: C400 x L320 x A100(mm)



CONTÉM:	QUANTIDADES
Aparafusadora de impacto	1
Baterias de 4.0 Ah Li-ion	2
Carregador	1



REBITADORA HIDRÁULICA / PNEUMÁTICA



85~95 PSI



Tampa da extremidade do cilindro de ar com medidor de orifício de tamanho de rebite e design de armazenamento de bicos

QUALIDADES	DIÂMETRO REBITES				
	2.4MM	3.0/3.2MM	4.0MM	4.8/5.0MM	6/6.4MM
Alumínio	●	●●	●●	●●	●
Aço	●	●●	●●	●●	●
Inox	●	●●	●●	●●	●

- Para rebites alumínio, aço e inox;
- Desenhada para profissionais e uso contínuo;
- Entrada dupla desenhada para uma utilização com a mão direita ou esquerda; Com coletor de rebites para proteção dos olhos e um trabalho limpo; Design inovador do reservatório óleo hidráulico que permite uma rápida e eficiente reposição óleo; Kit inclui 4 bicos intermutáveis, 2 chaves multiusos, 2 garras rebites,
- 1 injetor para colocação de óleo hidráulico.

ARTIGO N.º

KARA0205 ●

380,00€

ESPECIFICAÇÕES

Diâmetro rebite	2.4, 3.0/3.2, 4.0, 4.8/5.0mm
Comprimento curso	18mm
Poder tração	9000 N
Pressão Ar	80 – 95 PSI (5.5-6.5 BAR)
Consumo ar por rebite	2.5 CFM
Entrada Ar	1/4" PT
Mang. Ar min.	5/16" I.D.
Comprimento total	270mm
Peso líquido	1.78 kg



REBITADORA HIDRÁULICA / PNEUMÁTICA

85~100 PSI



Tampa da extremidade do cilindro de ar com medidor de orifício de tamanho de rebite e design de armazenamento de bicos

QUALIDADES	DIÂMETRO REBITES				
	2.4MM	3.0/3.2MM	4.0MM	4.8/5.0MM	6/6.4MM
Alumínio	●	●●	●●	●●	●●
Aço	●	●●	●●	●●	●●
Inox	●	●●	●●	●●	●●

- Para rebites alumínio, aço e inox;
- Desenhada para profissionais e uso contínuo;
- Entrada dupla desenhada para uma utilização com a mão direita ou esquerda; Com coletor de rebites para proteção dos olhos e um trabalho limpo; Design inovador do reservatório óleo hidráulico que permite uma rápida e eficiente reposição óleo; Kit inclui 4 bicos intermutáveis, 2 chaves multiusos, 2 garras rebites,
- 1 injetor para colocação de óleo hidráulico.

ARTIGO N.º

KARA0306 ●

580,00€

ESPECIFICAÇÕES

Diâmetro rebite	3.0/3.2, 4.0, 4.8/5.0, 6.0, 6.4mm
Comprimento curso	15.8mm
Poder tração	14v700 N / 3300 lbf
Pressão Ar	85~100 PSI (5.9~6.9 BAR)
Consumo ar por rebite	2.8 CFM
Entrada Ar	1/4" PT
Mang. Ar min.	3/8" I.D.
Comprimento total	275mm
Peso líquido	2.11kgs

TOPTUL[®]

THE MARK OF PROFESSIONAL TOOLS

CHAVES SEXTAVADAS MACHO E TORX

Chaves Sextavadas e Torx para
aparafusar e desaparafusar

213



QUCAAN[®]
MARCA DE
CAMPEÕES

QUCAAN[®]
www.qucaan.com

FERRAMENTAS MANUAIS
PROFISSIONAIS

CHAVES SEXTAVADAS MACHO E TORX

CHAVE SEXTAVADA

6 FACES



SNCM+V Steel DIN ISO 2936

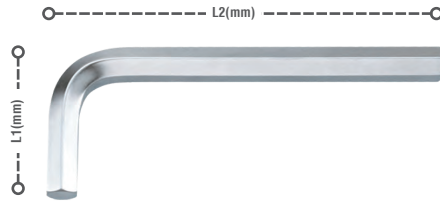

ARTIGO N.º	TAMANHO (mm)	L1(mm)	L2(mm)		PREÇO
AGAS1E05	1.5	15.5	46.5	30	0,70€
AGAS0205	2	18	52	30	0,75€
AGAS2E06	2.5	20.5	58.5	30	0,80€
AGAS0307	3	23	66	30	0,90€
AGAS3E07	3.5	25.5	68.5	30	1,00€
AGAS0407	4	29	74	30	1,10€
AGAS4E08	4.5	30.5	79.5	30	1,20€
AGAS0509	5	33	85	30	1,30€
AGAS0610	6	38	96	30	1,60€
AGAS0710	7	41	102	30	1,90€
AGAS0811	8	44	108	25	2,40€
AGAS0912	9	47	115	25	2,90€
AGAS1012	10	50	122	25	3,40€
AGAS1214	12	57	137	15	5,90€
AGAS1415	14	70	154	5	8,90€
AGAS1718	17	80	177	5	14,00€
AGAS1920	19	89	199	5	17,50€

CHAVE SEXTAVADA LONGA

6 FACES



SNCM+V Steel DIN ISO 2936



ARTIGO N.º	TAMANHO (mm)	L1(mm)	L2(mm)		PREÇO
AGAL1E08	1.5	15.5	78.5	30	0,90€
AGAL0208	2	18	85	30	1,00€
AGAL2E09	2.5	20.5	92.5	30	1,20€
AGAL0310	3	23	101	30	1,30€
AGAL0411	4	29	110	30	1,50€
AGAL0512	5	33	123	30	1,80€
AGAL0614	6	38	143	30	2,20€
AGAL0715	7	41	149	30	2,50€
AGAL0816	8	44	164	20	2,80€
AGAL0917	9	47	165	20	3,50€
AGAL1018	10	50	180	10	4,50€
AGAL1222	12	57	199	10	8,50€
AGAL1424	14	70	244	5	12,00€
AGAL1727	17	80	267	5	18,00€
AGAL1930	19	89	299	5	22,00€

CHAVE SEXTAVADAS MACHO LONGAS PONTA ESFÉRICA

6 FACES



SNCM+V Steel DIN ISO 2936



ARTIGO N.º	TAMANHO (mm)	L1(mm)	L2(mm)		PREÇO
AGBL1E08	1.5	15.5	78.5	50	1,00€
AGBL0208	2	18	85	50	1,10€
AGBL2E09	2.5	20.5	92.5	50	1,25€
AGBL0310	3	23	101	30	1,45€
AGBL0411	4	28	110	30	1,60€
AGBL0512	5	30	123	30	1,85€
AGBL0614	6	38	143	30	2,20€
AGBL0715	7	41	149	30	2,80€
AGBL0816	8	44	164	20	3,30€
AGBL1018	10	50	180	10	4,20€
AGBL1220	12	57	199	10	7,90€

CHAVE SEXTAVADA MACHO LONGAS EM POLEGADAS PONTA ESFÉRICA

6 FACES



SNCM+V Steel ASME B18.3



ARTIGO N.º	TAMANHO (polegada)	L1(mm)	L2(mm)		PREÇO
AHBL0208	1/16	18.3	80.2	30	1,20€
AHBL2E08	5/64	19.9	85.3	30	1,30€
AHBL0309	3/32	21.5	90.5	30	1,50€
AHBL0410	1/8	24.6	100.8	30	1,80€
AHBL0511	5/32	27.8	111.2	30	2,10€
AHBL0612	3/16	31	121.5	30	2,30€
AHBL0814	1/4	37.4	142.1	30	2,80€
AHBL1016	5/16	42	162.7	20	3,50€
AHBL1217	3/8	46.8	183.3	10	4,90€

CHAVE TORX LONGA

TORX



SNCM+V Steel DIN ISO 2936



ARTIGO N.º	TAMANHO (mm)	L1(mm)	L2(mm)		PREÇO
AIAL0807	T8	19	69	30	1,30€
AIAL1007	T10	19	72	30	1,30€
AIAL1508	T15	19.5	83.5	30	1,30€
AIAL2009	T20	23	91	30	1,30€
AIAL2510	T25	24.5	102.5	30	1,50€
AIAL2711	T27	29	113	30	1,80€
AIAL3013	T30	35	126	25	1,90€
AIAL4014	T40	42	142	20	2,40€
AIAL4516	T45	47	161	20	3,20€
AIAL5018	T50	50	182	15	3,80€
AIAL5520	T55	56.5	198.5	10	8,00€
AIAL6022	T60	60.5	223.5	10	11,00€



CHAVE TORX CURTA

TORX



SNCM+V Steel

DIN ISO 2936



CHAVE TORX EXTRA LONGA

TORX



SNCM+V Steel



ARTIGO N.º	TAMANHO (mm)	L1(mm)	L2(mm)		PREÇO
AIAS0850	T8	19	47	30	1,10€
AIAS1050	T10	19	49	30	1,10€
AIAS1506	T15	19.5	56.5	30	1,20€
AIAS2006	T20	23	62	30	1,20€
AIAS2507	T25	24.5	69.5	30	1,30€
AIAS2708	T27	29	77	30	1,50€
AIAS3009	T30	35	86	30	1,70€
AIAS4010	T40	42	97	30	2,00€
AIAS4511	T45	47	110	25	2,40€
AIAS5012	T50	50	124	25	3,10€
AIAS5514	T55	56.5	136.5	15	6,30€
AIAS6015	T60	60.5	153.5	10	8,40€

ARTIGO N.º	TAMANHO (polegada)	L1(mm)	L2(mm)		PREÇO
AIAE1010	T10	19	91	100	1,60€
AIAE1510	T15	19.5	103.5	70	1,70€
AIAE2011	T20	22	114	60	1,75€
AIAE2513	T25	24.5	129.5	50	1,90€
AIAE2715	T27	29	145	50	2,30€
AIAE3017	T30	34	166	30	2,70€
AIAE4018	T40	39	182	20	3,60€
AIAE4520	T45	44	202	15	4,50€
AIAE5023	T50	49	226	10	5,50€

CHAVE SEXTAVADA EXTRA LONGA

6 FACES



DIN ISO 2936

SNCM+V Steel



CHAVE SEXTAVADAS EXTRA LONGAS PONTA ESFÉRICA

6 FACES



DIN ISO 2936

SNCM+V Steel



ARTIGO N.º	TAMANHO (polegada)	L1(mm)	L2(mm)		PREÇO
AGAE1E09	1.5	15.5	91.5	50	1,20€
AGAE0210	2	18	102	50	1,40€
AGAE2E11	2.5	20.5	114.5	50	1,65€
AGAE0313	3	23	129	50	1,90€
AGAE0414	4	29	144	50	2,10€
AGAE0517	5	33	165	30	2,35€
AGAE0619	6	38	186	20	3,55€
AGAE0720	7	41	197	20	3,70€
AGAE0821	8	44	208	10	4,50€
AGAE1023	10	50	234	10	6,40€
AGAE1226	12	57	262	5	11,00€
AGAE1429	14	70	294	5	16,00€
AGAE1734	17	80	337	5	26,00€
AGAE1938	19	89	379	5	34,00€

ARTIGO N.º	TAMANHO (polegada)	L1(mm)	L2(mm)		PREÇO
AGBE1E09	1.5	15.5	91.5	50	1,40€
AGBE0210	2	18	102	50	1,50€
AGBE2E11	2.5	20.5	114.5	50	1,70€
AGBE0313	3	23	129	50	2,00€
AGBE0414	4	29	144	50	2,30€
AGBE0517	5	33	165	30	2,60€
AGBE0619	6	38	186	20	3,10€
AGBE0720	7	41	197	20	4,00€
AGBE0821	8	44	208	15	4,80€
AGBE1023	10	50	234	10	6,50€
AGBE1226	12	57	262	10	11,00€

**OS SEUS
MELHORES
PARCEIROS
DE TRABALHO**

PARA MAIS INFORMAÇÕES CONTACTE-NOS:
(+351) 229 605 437



CHAVES SEXTAVADAS MACHO E TORX

CHAVE EM "T" CORREDIÇA SEXTAVADA

6 FACES



CR-V Steel

• AGDB - **NOVO MODELO**

ARTIGO N.º	TAMANHO (mm)	L1(mm)	L2(mm)		PREÇO
AGDA0213	2	65	125	20	9,00€
AGDAE213	2.5	65	125	20	9,00€
AGDA0313	3	65	125	20	9,00€
AGDAE313	3.5	65	125	20	9,00€
AGDA0418	4	90	180	20	10,00€
AGDAE418	4.5	90	180	20	10,00€
AGDA0518	5	90	180	20	10,00€
AGDA0621	6	105	210	20	13,00€
AGDA0721	7	105	210	20	13,00€
AGDA0825	8	125	250	20	14,00€
AGDA1030	10	145	300	10	17,00€
AGDA1232	12	165	320	10	20,00€
AGDA1434	14	170	340	10	26,00€

JOGO DE CHAVES SEXTAVADAS CURTAS

9 PÇS

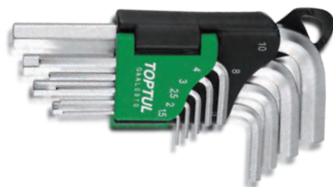

SNCM+V Steel

ARTIGO N.º **GAAL0910** 15,00€

CONTEÚDO 10 (JOGO)

9 1.5, 2, 2.5, 3, 4, 5, 6, 8, 10 mm

JOGO DE CHAVES SEXTAVADAS LONGAS

9 PÇS



SNCM+V Steel

ARTIGO N.º **GAAL0911** 18,50€

CONTEÚDO 10 (JOGO)

9 1.5, 2, 2.5, 3, 4, 5, 6, 8, 10 mm

JOGO CHAVES SEXTAVADAS MACHO LONGAS PONTA ESFÉRICA

9 PÇS



SNCM+V Steel

ARTIGO N.º **GAAL0916** 18,00€

CONTEÚDO 10 (JOGO)

9 1.5, 2, 2.5, 3, 4, 5, 6, 8, 10 mm

JOGO DE CHAVES TORX TAMPERPROOF LONGAS

9 PÇS

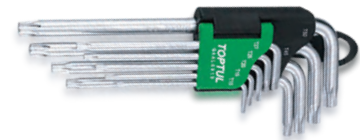

SNCM+V Steel

ARTIGO N.º **GAAL0919** 22,00€

CONTEÚDO 10 (JOGO)

9 T10, T15, T20, T25, T27, T30, T40, T45, T50

JOGO DE CHAVES TORX CURTAS

9 PÇS



SNCM+V Steel

ARTIGO N.º **GAAL0913** 16,00€

CONTEÚDO 10 (JOGO)

9 T10, T15, T20, T25, T27, T30, T40, T45, T50

OS SEUS MELHORES PARCEIROS DE TRABALHO

PARA MAIS INFORMAÇÕES CONTACTE-NOS:
(+351) 229 605 437



JOGO DE CHAVES TORX LONGAS

9 PÇS

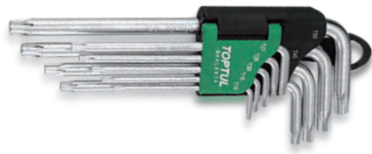

SNCM+V Steel

ARTIGO N.º GAAL0914 19,50€

CONTEÚDO 10 (JOGO)

9 T10, T15, T20, T25, T27, T30, T40, T45, T50

JOGO DE CHAVES SEXTAVADAS LONGAS (POLEGADAS)

9 PÇS

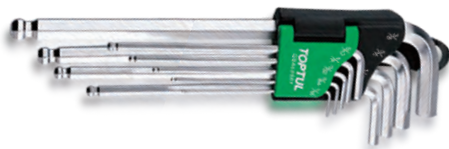

SNCM+V Steel

ARTIGO N.º GBAL0901 18,50€

CONTEÚDO 10 (JOGO)

9 1/16", 5/64", 3/32", 1/8", 5/32", 3/16", 1/4", 5/16", 3/8"

JOGO DE CHAVES SEXTAVADAS EXTRA LONGAS "CORES" COM PONTA ESFÉRICA

9 PÇS



EXTRA LONGAS | CORES

SNCM+V Steel

ARTIGO N.º GAAL0918 33,00€

CONTEÚDO 10 (JOGO)

9 1.5, 2, 2.5, 3, 4, 5, 6, 8, 10 mm

JOGO DE CHAVES SEXTAVADAS EXTRA LONGAS COM PONTA ESFÉRICA

9 PÇS

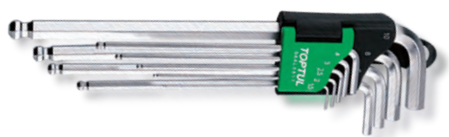

EXTRA LONGAS

SNCM+V Steel

ARTIGO N.º GAAL0917 24,00€

CONTEÚDO 8 (JOGO)

9 1.5, 2, 2.5, 3, 4, 5, 6, 8, 10 mm

JOGO DE CHAVES SEXTAVADAS EXTRA LONGAS

9 PÇS



EXTRA LONGAS

SNCM+V Steel

ARTIGO N.º GAAL0912 20,50€

CONTEÚDO 8 (JOGO)

9 1.5, 2, 2.5, 3, 4, 5, 6, 8, 10 mm

JOGO DE CHAVES TORX EXTRA LONGAS

9PÇS



EXTRA LONGAS

SNCM+V Steel

ARTIGO N.º GAAL0924 21,00€

CONTEÚDO 8 (JOGO)

9 T10, T15, T20, T25, T27, T30, T40, T45, T50

JOGO DE CHAVES SEXTAVADAS EXTRALONGAS/ BRAÇO CURTO COM PONTA ESFÉRICA

9 PÇS

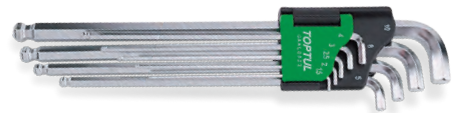

EXTRA LONGAS | BRAÇO CURTO

SNCM+V Steel

ARTIGO N.º GAAL0922 26,00€

CONTEÚDO 8 (JOGO)

9 1.5, 2, 2.5, 3, 4, 5, 6, 8, 10 mm

JOGO DE CHAVES TORX EXTRA LONGAS / BRAÇO CURTO

9 PÇS

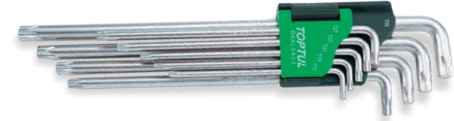

EXTRA LONGAS | BRAÇO CURTO

SNCM+V Steel

ARTIGO N.º GAAL0923 24,00€

CONTEÚDO 8 (JOGO)

9 T10, T15, T20, T25, T27, T30, T40, T45, T50



CHAVES SEXTAVADAS MACHO E TORX

CHAVES SEXTAVADAS MACHO E TORX

JOGO DE CHAVES SEXTAVADAS CURTAS PRO-SERIES

9 PÇS



**PRO
SERIES**

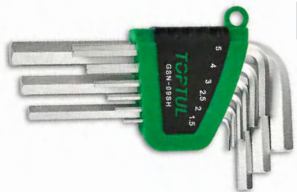

S2 STEEL

ARTIGO N.º GSN-09SH 14,50€

CONTEÚDO 8 (JOGO)

9 1.5, 2, 2.5, 3, 4, 5, 6, 8, 10 mm

JOGO DE CHAVES SEXTAVADAS LONGAS PONTA ESFÉRICA PRO-SERIES

9 PÇS



**PRO
SERIES**



S2 STEEL

ARTIGO N.º GSN-09LB 19,00€

CONTEÚDO 10 (JOGO)

9 1.5, 2, 2.5, 3, 4, 5, 6, 8, 10 mm

JOGO DE CHAVES SEXTAVADAS LONGAS PRO-SERIES

9 PÇS



**PRO
SERIES**



S2 STEEL

ARTIGO N.º GSN-09LH 18,50€

CONTEÚDO 10 (JOGO)

9 1.5, 2, 2.5, 3, 4, 5, 6, 8, 10 mm

JOGO DE CHAVES TORX TAMPERPROOF EXTRA LONGA PRO-SERIES

9 PÇS



**PRO
SERIES**



S2 STEEL

ARTIGO N.º GSN-09ET 24,00€

CONTEÚDO 8 (JOGO)

9 T10, T15, T20, T25, T27, T30, T40, T45, T50

JOGO DE CHAVES TORX CURTAS PRO-SERIES

9 PÇS



**PRO
SERIES**



S2 STEEL

ARTIGO N.º GSN-09SS 17,00€

CONTEÚDO 8 (JOGO)

9 T10, T15, T20, T25, T27, T30, T40, T45, T50

JOGO DE CHAVES TORX LONGAS PRO-SERIES

9 PÇS



**PRO
SERIES**



S2 STEEL

ARTIGO N.º GSN-09LS 21,50€

CONTEÚDO 10 (JOGO)

9 T10, T15, T20, T25, T27, T30, T40, T45, T50

JOGO DE CHAVES SEXTAVADAS EXTRA LONGAS PRO-SERIES

9 PÇS



**PRO
SERIES**

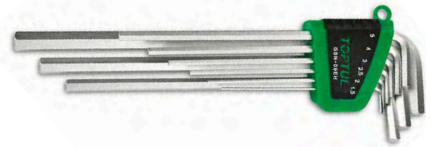

S2 STEEL

ARTIGO N.º GSN-09EH 21,50€

CONTEÚDO 8 (JOGO)

9 1.5, 2, 2.5, 3, 4, 5, 6, 8, 10 mm

JOGO DE CHAVES SEXTAVADAS EXTRA LONGAS PONTA ESFÉRICA PRO-SERIES

9 PÇS



**PRO
SERIES**

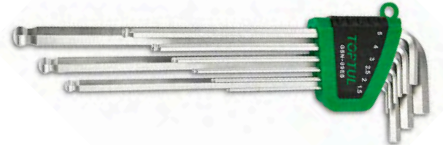

S2 STEEL

ARTIGO N.º GSN-09EB 24,00€

CONTEÚDO 8 (JOGO)

9 1.5, 2, 2.5, 3, 4, 5, 6, 8, 10 mm



JOGO DE CHAVES SEXTAVADAS EM ARMAÇÃO - 7 EM 1

7 EM 1



SNCM+V Steel

- Peso ultraleve, elevada resistência com punho em alumínio anodizado
- Chaves fabricadas com tratamento especial para maximizar a resistência e durabilidade • Acabamento anti-corrosão • Lâmina de 180°

ARTIGO N.º **AGFH0701** 12,00€

CONTEÚDO 12 (JOGO)

2,5, 3, 4, 5, 6, 8, 10 mm

JOGO DE CHAVES TORX EM ARMAÇÃO - 8 EM 1

8 EM 1



SNCM+V Steel

- Peso ultraleve, elevada resistência com punho em alumínio anodizado
- Chaves fabricadas com tratamento especial para maximizar a resistência e durabilidade

ARTIGO N.º **AIFH0801** 12,00€

CONTEÚDO 12 (JOGO)

T9, T10, T15, T20, T25, T27, T30, T40

JOGO DE CHAVES SEXTAVADAS EXTRA LONGAS "EXTRATOR"

9 PÇS



EXTRA LONGAS

SNCM+V Steel

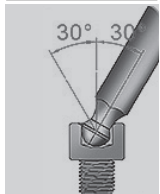

- Design patenteado
- Cabeça em espiral para fácil remoção de parafusos danificados

ARTIGO N.º **GAAL0927** 34,00€

CONTEÚDO 12 (JOGO)

9 1,5, 2, 2,5, 3, 4, 5, 6, 8, 10 mm

JOGO DE CHAVES MACHO XZN

5 PÇS



CR-V

ARTIGO N.º **GAAD0501** 22,00€

CONTEÚDO 40 (JOGO)

5 M5, M6, M8, M10, M12

MALA METÁLICA: C152 x L89 x A17 (mm)

JOGO DE CHAVES SEXTAVADAS EXTRA LONGAS

- Chaves extra longas com ponta esférica
- Fabricado com alto nível de níquel molibdênio (SNCM+V)
- Ponta esférica desenhada especialmente para trabalhos de ângulos 35°
- Chave cilíndrica para aumento da durabilidade e flexibilidade durante a utilização do tubo auxiliar
- Ponta hexagonal fabricada com precisão fornece a máxima saída de torque e permite o engate completo da ponta no parafuso
- Acabamento fosfatado para um aumento da resistência à corrosão

11 PÇS



Ângulo especial de 35°

USE COM TUBO / AUMENTO

Rápido e fácil para libertar parafusos mais resistentes ao desaperto/ aperto.



ARTIGO N.º **GPAQ1101** 99,00€

CONTEÚDO 16 (JOGO)

9 1,5, 2, 2,5, 3, 4, 5, 6, 8, 10 mm
2 Tubo / Aumento - 5x6; 8x10 mm

CHAVES SEXTAVADAS MACHO E TORX

JOGO DE CHAVES SEXTAVADAS EXTRA LONGAS PONTA ESFÉRICA ESPECIAL

9 PÇS



SNCM+V Steel



- Ponta esférica especial hexagonal fabricada com alto nível de níquel
- Temperada e endurecida para máxima resistência
- Pode ser utilizadas em ângulos de 35°

ARTIGO N.º	GAAL0926	38,00€
CONTEÚDO	8 (JOGO)	

9 1.5, 2, 2.5, 3, 4, 5, 6, 8, 10mm

JOGO DE CHAVES SEXTAVADAS

14 PÇS



SNCM+V Steel



ARTIGO N.º	GPAQ1401	73,00€
CONTEÚDO	10 (JOGO)	

14 2, 2.5, 3, 4, 5, 6, 7, 8, 9, 10, 12, 14, 17, 19 mm

JOGO DE CHAVES SEXTAVADAS E DE PONTA ESFÉRICA LONGAS

8 PÇS



SNCM+V



ARTIGO N.º	GAAX0801	59,00€
CONTEÚDO	9 (JOGO)	
8	2, 2.5, 3, 4, 5, 6, 8, 10 mm	

JOGO DE CHAVES TORX E TAMPERPROOF LONGA

9 PÇS



SNCM+V



ARTIGO N.º	GAAX0901	65,00€
CONTEÚDO	9 (JOGO)	
9	T10, T15, T20, T25, T27, T30, T40, T45, T50	

CHAVES DE PUNHO SEXTAVADAS E DE PONTA ESFÉRICA LONGAS



SNCM+V Steel

DIN ISO 2936



ARTIGO N.º	TAMANHO (mm)	L1(mm)	L2(mm)		PREÇO
AGCD0214	2	77	140	5	5,50€
AGCD2E14	2.5	77	140	5	5,80€
AGCD0314	3	77	140	5	5,90€
AGCD0414	4	77	140	5	6,20€
AGCD0520	5	97	203	5	6,50€
AGCD0620	6	97	203	5	7,00€
AGCD0720	7	97	203	5	8,30€
AGCD0827	8	116	265	5	10,50€
AGCD1027	10	116	265	5	12,50€

CHAVES SEXTAVADAS MACHO E TORX

OS SEUS MELHORES PARCEIROS DE TRABALHO

PARA MAIS INFORMAÇÕES CONTACTE-NOS:
(+351) 229 605 437



CHAVES DE PUNHO TORX E TORX TAMPERPROOF LONGAS



SNCM+V Steel

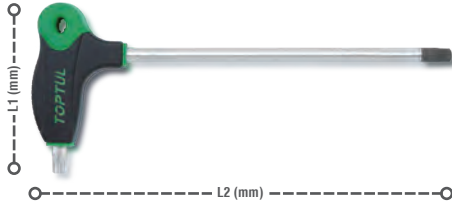

ARTIGO N.º	TAMANHO (mm)	L1(mm)	L2(mm)		PREÇO
AIED1014	T10	77	140	5	5,50€
AIED1514	T15	77	140	5	5,80€
AIED2014	T20	77	140	5	5,90€
AIED2514	T25	77	140	5	6,10€
AIED2720	T27	97	203	5	6,70€
AIED3020	T30	97	203	5	6,90€
AIED4020	T40	97	203	5	7,50€
AIED4527	T45	116	265	5	10,20€
AIED5027	T50	116	265	5	11,00€

CHAVES DE PUNHO SEXTAVADA DUPLAS LONGAS

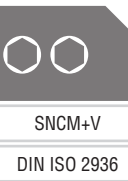

SNCM+V

DIN ISO 2936



ARTIGO N.º	TAMANHO (mm)	L1(mm)	L2(mm)		PREÇO
AGHD0214	2	77	140	5	5,50€
AGHD2E14	2.5	77	140	5	5,50€
AGHD0314	3	77	140	5	5,80€
AGHD0414	4	77	140	5	5,90€
AGHD0520	5	97	203	5	6,40€
AGHD0620	6	97	203	5	6,90€
AGHD0720	7	97	203	5	8,50€
AGHD0827	8	116	265	5	10,30€
AGHD1027	10	116	265	5	12,20€

CHAVE DE PUNHO MAGNÉTICA PORTA BITS 1/4"



1/4"



ARTIGO N.º	Hex (inch)	L1(mm)	L2(mm)		PREÇO
FTFC0820	1/4	118	203	5	13,50€

PARA MAIS INFORMAÇÕES CONTACTE-NOS:
(+351) 229 605 437



CHAVES DE PUNHO SEXTAVADA E PONTA ESFÉRICA LONGAS



SNCM+V Steel



ARTIGO N.º	TAMANHO (mm)	L1(mm)	L2(mm)		PREÇO
AGCA0215	2	74	147	5	4,20€
AGCA2E15	2.5	74	147	5	4,40€
AGCA0315	3	74	147	5	4,60€
AGCA0415	4	74	147	5	4,70€
AGCA0521	5	94	212	5	5,00€
AGCA0621	6	94	212	5	5,50€
AGCA0828	8	115	281	5	8,80€
AGCA1028	10	115	281	5	9,90€

CHAVES DE PUNHO TORX E TORX TAMPERPROOF LONGAS

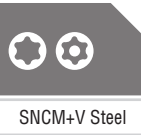

SNCM+V Steel

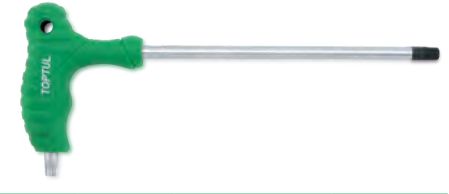

ARTIGO N.º	TAMANHO (mm)	L1(mm)	L2(mm)		PREÇO
AIEA1015	T10	74	147	5	4,50€
AIEA1515	T15	74	147	5	4,60€
AIEA2015	T20	74	147	5	4,70€
AIEA2515	T25	74	147	5	4,80€
AIEA2721	T27	94	212	5	5,20€
AIEA3021	T30	94	212	5	5,30€
AIEA4021	T40	94	212	5	6,30€
AIEA4528	T45	115	281	5	8,40€
AIEA5028	T50	115	281	5	9,40€

JOGO DE CHAVES DE PUNHO SEXTAVADAS PONTA ESFÉRICA LONGAS

6 PÇS



SNCM+V Steel

ARTIGO N.º	GAAS0601	33,50€
CONTEÚDO	10 (JOGO)	
6	2, 2.5, 3, 4, 5, 6 mm	

CHAVES SEXTAVADAS MACHO E TORX

JOGO DE CHAVES DE PUNHO TORX E TORX TAMPERPROOF LONGA

6 PÇS



SNCM+V Steel



ARTIGO N.º GAAS0602 35,00€

CONTEÚDO 10 (JOGO)

6 T10, T15, T20, T25, T30, T40

CHAVES DE PUNHO HEXAGONAIS SIMPLES



SNCM+V Steel

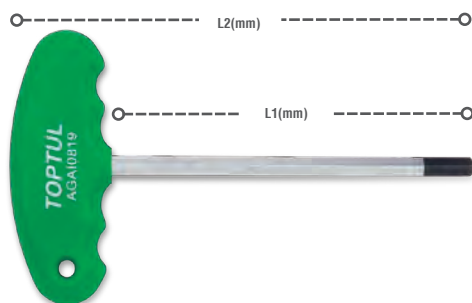

ARTIGO N.º	TAMANHO (mm)	L1 (mm)	L2 (mm)		PREÇO
AGAI0219	2	150	186	10	3,20€
AGAI2E19	2.5	150	186	10	3,30€
AGAI0319	3	150	186	10	3,50€
AGAI0419	4	150	186	10	3,80€
AGAI0519	5	150	186	10	4,00€
AGAI0619	6	150	186	10	4,50€
AGAI0819	8	150	186	10	6,50€
AGAI1019	10	150	186	10	8,50€
POLEGADAS					
AHAI0419	1/8	150	186	10	4,60€
AHAI0519	5/32	150	186	10	4,70€
AHAI0619	3/16	150	188	8	5,20€
AHAI0819	1/4	150	188	8	5,70€
AHAI1019	5/16	150	190	8	7,90€
AHAI1219	3/8	150	190	8	10,50€

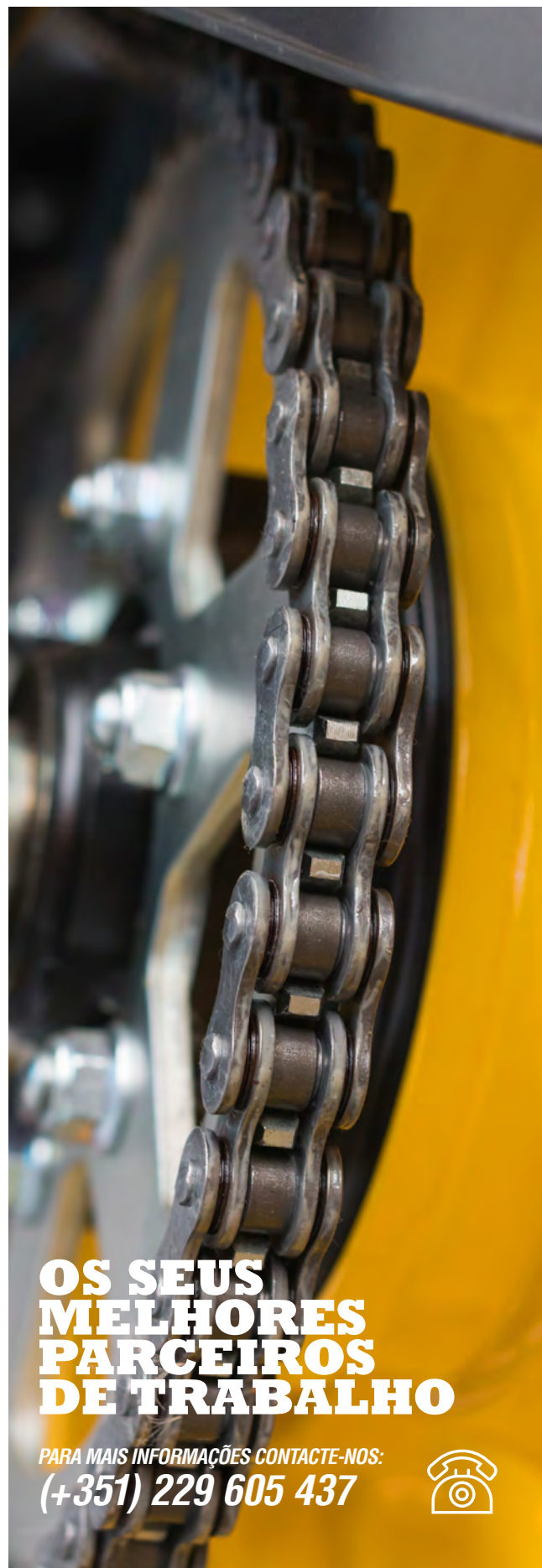

**OS SEUS
MELHORES
PARCEIROS
DE TRABALHO**

PARA MAIS INFORMAÇÕES CONTACTE-NOS:
(+351) 229 605 437



CHAVES SEXTAVADAS MACHO E TORX



TOPTUL[®]

THE MARK OF PROFESSIONAL TOOLS

CHAVES PARA PARAFUSOS, BITS E PONTAS / KITS DE REPARAÇÃO

Equipamento Convencional. Contém os tipos
Phillips, Fenda, Pozidriv e Torx Tamperproof

223



QUCAAN[®]
MARCA DE
CAMPEÕES

QUCAAN[®]
www.qucaan.com

FERRAMENTAS MANUAIS
PROFISSIONAIS

NOVA CHAVE PRO-SERIES GO-THRU

- Fabrico especial, aço de liga de cromo-vanádio especialmente temperado • A ponta magnética • Lâmina hexagonal com alça de plástico
- O punho fornece uma aderência à resistência ao deslizamento.

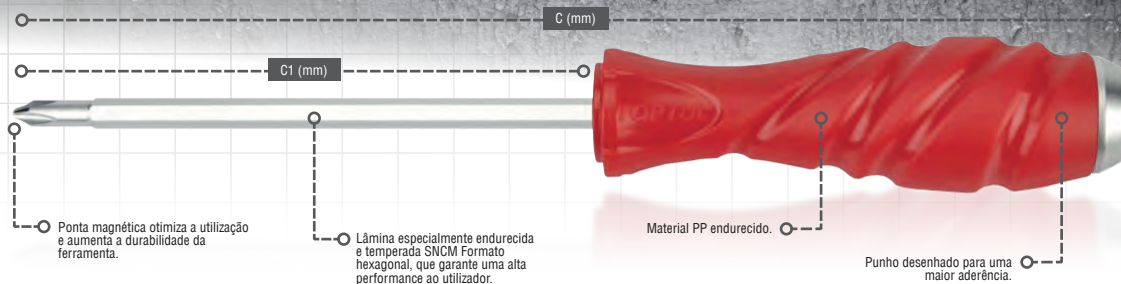

CHAVE PARA PARAFUSOS DE FENDA “GO-THRU”

- Fabricada com materiais de alta qualidade, especialmente endurecidos e temperados
- Ponta magnética
- Chave hexagonal com design ergonómico
- Super aderente



TIPO	ARTIGO N.º	T (mm)	W (mm)	C1 (mm)	C (mm)	Caixa	PREÇO
	FAGE0510	5	0.8	100	210	5	6,00€
●	FAGE5E13	5.5	1.0	125	235	5	6,20€
	FAGE6E10	6.5	1.2	100	210	5	6,50€
	FAGE6E15	6.5	1.2	150	260	5	6,90€

CHAVE PARA PARAFUSOS PHILLIPS “GO-THRU”

- Fabricada com materiais de alta qualidade, especialmente endurecidos e temperados
- Ponta magnética
- Chave hexagonal com design ergonómico
- Super aderente



TIPO	ARTIGO N.º	TAMANHO (mm)	C1 (mm)	C (mm)	Caixa	PREÇO
	FBGE0110	PH1	100	210	5	6,00€
⊕	FBGE0210	PH2	100	210	5	6,20€
	FBGE0213	PH2	125	235	5	6,50€

JOGO DE CHAVES PARA PARAFUSOS FENDA E PHILLIPS “GO-THRU”

4 PÇS



ARTIGO N.º GAAE0405 23,00€

CONTEÚDO

20 (JOGO)

2



FAGE0510 & 6E15 - Chaves de Fenda - “Go-Thru” - 5x100, 6.5x150

2



FBGE0110 & 0213 - Chaves de Phillips - Pro-Series - PH1x100 & PH2x125

NOVA CHAVE PRO-SERIES ANTI-DESLIZANTE

- *Punho ergonómico e suave, conforto e facilidade de utilização são as principais características que caracterizam o novo punho deste modelo. Com novo desenvolvimento anti-deslizamento do punho. Este novo modelo foi especialmente concebido para se ajustar à palma do utilizador de forma eficaz.*

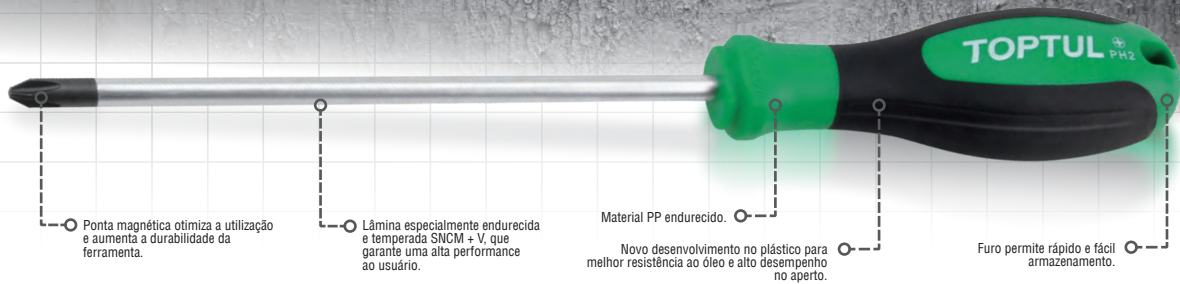

Ponta magnética otimiza a utilização e aumenta a durabilidade da ferramenta.

Lâmina especialmente endurecida e temperada SNCM + V, que garante uma alta performance ao usuário.

Material PP endurecido.

Novo desenvolvimento no plástico para melhor resistência ao óleo e alto desempenho no aperto.

Furo permite rápido e fácil armazenamento.

CHAVES PARA PARAFUSOS ANTI-DESLIZAMENTO FENDA (PRO-SERIES)

- Chave de alta qualidade com lâmina especialmente endurecida e temperada SNCM + V
- Ponta magnética especialmente endurecida para trabalhos que necessitem de uma elevada performance
- Design ergonómico na pega que potencia o conforto do usuário, com sistema de anti-deslizamento
- Características do plástico PP, especialmente concebidas para maior resistência a ácidos, à corrosão e antialcalinos.



CHAVES PARA PARAFUSOS ANTI-DESLIZAMENTO PHILLIPS (PRO-SERIES)

- Chave de alta qualidade com lâmina especialmente endurecida e temperada SNCM + V
- Ponta magnética especialmente endurecida para trabalhos que necessitem de uma elevada performance
- Design ergonómico na pega que potencia o conforto do usuário, com sistema de anti-deslizamento
- Características do plástico PP, especialmente concebidas para maior resistência a ácidos, à corrosão e antialcalinos.



TIPO	ARTIGO N.º	T (mm)	C1 (mm)	C (mm)	PREÇO	
-	FAAD0410	4	0.8	100	215	5 4,90€
	FAAD5E10	5.5	1.0	100	215	5 5,50€
	FAAD5E15	5.5	1.0	150	265	5 5,80€
	FAAD6E10	6.5	1.2	100	215	5 5,90€
	FAAD6E15	6.5	1.2	150	265	5 6,30€

TIPO	ARTIGO N.º	TAMANHO (mm)	C1 (mm)	C (mm)	PREÇO
+	FBAD0110	PH1	100	215	5 4,90€
	FBAD0210	PH2	100	215	5 5,80€
	FBAD0215	PH2	150	265	5 6,00€

JOGO DE CHAVES PARA PARAFUSOS FENDA E PHILLIPS PRO-SERIES

5 PÇS



ARTIGO N.º **GAAE0507** 26,00€

CONTEÚDO 20 (JOGO)

3 **FAAD0410~6E15** - Chaves de Fenda - Pro-Serie
- 4x100, 5.5x100, 6.5x150

2 **FBCB0125 & 0225** - Chaves de Phillips - Pro-Serie
- PH1x250 & PH2x250

As novas chaves

PRO PLUS

- Lâmina redonda de aço SNCM+V de qualidade premium, especialmente temperada

- Marcação permanente do perfil do parafuso na extremidade do punho para acesso rápido à chave de parafusos correta

- Design com orifício para armazenamento conveniente ou para utilização do fio de proteção contra quedas

- Punho ergonómico bicomponente em PP+TPR para máxima transmissão de potência

CHAVES PARA PARAFUSOS, BITS E PONTAS

CHAVE PARA PARAFUSOS DE FENDA LÂMINA CURTA PRO-PLUS

- Lâmina redonda de aço SNCM+V de qualidade premium, especialmente temperada
- Ponta magnética
- Marcação permanente do perfil do parafuso na extremidade do punho para acesso rápido à chave de parafusos correta
- Punho ergonómico bicomponente em PP+TPR para máxima transmissão de potência
- Design com orifício para armazenamento conveniente ou para utilização do fio de proteção contra quedas



TIPO	ARTIGO N.º	T (mm)	C1 (mm)	C (mm)	PREÇO		
-	FABF0403	4	0.8	25	90	5	4,40€
	FABF5E03	5.5	1.0	25	90	5	4,45€
	FABF6E03	6.5	1.2	25	90	5	4,60€

CHAVE PARA PARAFUSOS DE PHILIPS LÂMINA CURTA - PRO-PLUS

- Lâmina redonda de aço SNCM+V de qualidade premium, especialmente temperada
- Ponta magnética
- Marcação permanente do perfil do parafuso na extremidade do punho para acesso rápido à chave de parafusos correta
- Punho ergonómico bicomponente em PP+TPR para máxima transmissão de potência
- Design com orifício para armazenamento conveniente ou para utilização do fio de proteção contra quedas



TIPO	ARTIGO N.º	TAMANHO	C1 (mm)	C (mm)	PREÇO	
+	FBBF0103	PH1	25	90	5	4,45€
	FBBF0203	PH2	25	90	5	4,50€



CHAVE PARA PARAFUSOS TORX PRO-PLUS

- Lâmina redonda de aço SNCM+V de qualidade premium, especialmente temperada
- Ponta magnética
- Marcação permanente do perfil do parafuso na extremidade do punho para acesso rápido à chave de parafusos correta
- Punho ergonômico bicomponente em PP+TPR para máxima transmissão de potência
- Design com orifício para armazenamento conveniente ou para utilização do fio de proteção contra quedas

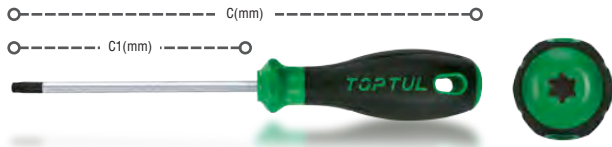

CHAVE PARA PARAFUSOS PHILIPS PRO-PLUS

- Lâmina redonda de aço SNCM+V de qualidade premium, especialmente temperada
- Ponta magnética
- Marcação permanente do perfil do parafuso na extremidade do punho para acesso rápido à chave de parafusos correta
- Punho ergonômico bicomponente em PP+TPR para máxima transmissão de potência
- Design com orifício para armazenamento conveniente ou para utilização do fio de proteção contra quedas



TIPO	ARTIGO N.º	TAMANHO	C1 (mm)	C (mm)	PREÇO
✳	FFAF1008	T10	75	169	5,40€
	FFAF1508	T15	75	177	5,40€
	FFAF2010	T20	100	202	5,00€
	FFAF2510	T25	100	202	5,00€
	FFAF2710	T27	100	213	5,80€
	FFAF3013	T30	125	238	6,20€
	FFAF4015	T40	150	270	8,00€

TIPO	ARTIGO N.º	TAMANHO	C1 (mm)	C (mm)	PREÇO
✳	FBAF0006	PH0	60	154	5,40€
	FBAF0108	PH1	80	182	5,00€
	FBAF0110	PH1	100	202	5,10€
	FBAF0210	PH2	100	213	5,80€
	FBAF0215	PH2	150	263	6,40€
	FBAF0220	PH2	200	313	6,95€
	FBAF0315	PH3	150	270	7,90€

CHAVE PARA PARAFUSOS FENDA PRO-PLUS

- Lâmina redonda de aço SNCM+V de qualidade premium, especialmente temperada
- Ponta magnética
- Marcação permanente do perfil do parafuso na extremidade do punho para acesso rápido à chave de parafusos correta
- Punho ergonômico bicomponente em PP+TPR para máxima transmissão de potência
- Design com orifício para armazenamento conveniente ou para utilização do fio de proteção contra quedas



CHAVES PARA PARAFUSOS TORX TAMPERPROOF - PRO-PLUS

- Lâmina redonda de aço SNCM+V de qualidade premium, especialmente temperada
- Ponta magnética
- Marcação permanente do perfil do parafuso na extremidade do punho para acesso rápido à chave de parafusos correta
- Punho ergonômico bicomponente em PP+TPR para máxima transmissão de potência
- Design com orifício para armazenamento conveniente ou para utilização do fio de proteção contra quedas



TIPO	ARTIGO N.º	h (mm)	h (mm)	C1 (mm)	C (mm)	PREÇO
✳	FAAF0308	3	0.5	75	169	5,40€
	FAAF3E10	3.5	0.6	100	194	5,40€
	FAAF0410	4	0.8	100	202	5,40€
	FAAF0510	5	0.8	100	202	5,15€
	FAAF5E10	5.5	1.0	100	213	5,20€
	FAAF5E15	5.5	1.0	150	263	5,60€
	FAAF6E10	6.5	1.2	100	213	6,00€
	FAAF6E15	6.5	1.2	150	263	6,60€
	FAAF6E20	6.5	1.2	200	313	7,50€
	FAAF0818	8	1.2	175	295	8,20€
	FAAF1020	10	1.6	200	320	10,00€

TIPO	ARTIGO N.º	TAMANHO	C1 (mm)	C (mm)	PREÇO
✳	FEAF1008	T10	75	169	5,40€
	FEAF1508	T15	75	177	5,40€
	FEAF2010	T20	100	202	5,20€
	FEAF2510	T25	100	202	5,20€
	FEAF2710	T27	100	213	6,00€
	FEAF3013	T30	125	238	6,50€
	FEAF4015	T40	150	270	8,00€



CHAVES PARA PARAFUSOS, BITS E PONTAS

CHAVE PARA PARAFUSOS FENDA (IMPACTO) PRO-PLUS

- Lâmina redonda de aço SNCM+V de qualidade premium, especialmente temperada
- Ponta magnética
- Marcação permanente do perfil do parafuso na extremidade do punho para acesso rápido à chave de parafusos correta
- Punho ergonômico bicomponente em PP+TPR para máxima transmissão de potência
- Design com orifício para armazenamento conveniente ou para utilização do fio de proteção contra quedas



Lâmina Hexagonal

TIPO	ARTIGO N.º	W (mm)	L (mm)	C1 (mm)	C (mm)	Q	PREÇO
-	FAGF5E10	5.5	1.0	100	213	5	8,20€
	FAGF6E15	6.5	1.2	150	263	5	9,00€
	FAGF0818	8	1.2	175	295	5	10,50€
	FAGF1020	10	1.6	200	320	5	11,50€

CHAVE PARA PARAFUSOS DE PHILLIPS (IMPACTO) PRO-PLUS

- Lâmina redonda de aço SNCM+V de qualidade premium, especialmente temperada
- Ponta magnética
- Marcação permanente do perfil do parafuso na extremidade do punho para acesso rápido à chave de parafusos correta
- Punho ergonômico bicomponente em PP+TPR para máxima transmissão de potência
- Design com orifício para armazenamento conveniente ou para utilização do fio de proteção contra quedas



Lâmina Hexagonal

TIPO	ARTIGO N.º	TAMANHO	C1 (mm)	C (mm)	Q	PREÇO
+	FBGF0108	PH1	75	188	5	8,00€
	FBGF0210	PH2	100	213	5	8,50€
	FBGF0315	PH3	150	270	5	11,00€

JOGO DE CHAVES PARA PARAFUSOS FENDA E PHILLIPS - PRO-PLUS

6 PÇS



ARTIGO N.º	GFE-0601	34,00€
------------	----------	--------

CONTEÚDO 20(JOGO)

- 3 - FAAF0410-1020 - Pro-Plus Fenda - 4x100, 6.5x150, 10x200
- 3 - FBAF0108-0315 - Pro-Plus Series Phillips - PH1x80, PH2x100, PH3x150

JOGO DE CHAVES PARA PARAFUSOS FENDA E PHILLIPS (IMPACTO) - PRO-PLUS

6 PÇS



ARTIGO N.º	GFE-0602	54,00€
------------	----------	--------

CONTEÚDO 20(JOGO)

- 4 - FAGF5E10-1020 - Pro-Plus Chave Fenda - 5.5x100, 6.5x150, 8x175, 10x200
- 2 - FBGF0108 & 0210 - Pro-Plus Series Chave Phillips - PH1x75 & PH2x100

JOGO DE CHAVES PARA PARAFUSOS FENDA E PHILLIPS - PRO-PLUS

11 PÇS



ARTIGO N.º	GFE-1101	56,00€
------------	----------	--------

CONTEÚDO 20(JOGO)

- 7 - FAAF0308-1020 - Pro-Plus Series Fenda - 3x75, 3.5x100, 4x100, 5.5x100, 6.5x150, 8x175, 10x200
- 4 - FBAF0006-0315 - Pro-Plus Series Phillips - PH0x60, PH1x80, PH2x100, PH3x150

JOGO DE CHAVES PARA PARAFUSOS TORX - PRO-PLUS

6 PÇS



ARTIGO N.º	GFE-0604	29,00€
------------	----------	--------

CONTEÚDO 20(JOGO)

- 6 - FFAF1008-3013 - Pro-Plus Series TORX - T10x75, T15x75, T20x100, T25x100, T27x100, T30x125



JOGO DE CHAVES PARA PARAFUSOS TORX TAMPERPROOF - PRO-PLUS

6 PÇS



ARTIGO N.º **GFE-0603** 32,00€

CONTEÚDO 20(JOGO)

6 **FEAF1008-4015** - Pro-Plus Series Torx Tamperproof - T10x75, T15x75, T20x100, T25x100, T30x125, T40x150

CHAVES SÉRIE GERAL

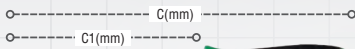

CHAVE PARA PARAFUSOS ANTI-DESLIZANTE PHILLIPS LÂMINA CURTA

- Lâmina redonda em aço SNCM+V de excelente qualidade, especialmente endurecido e temperado
- Ponta magnética preta endurecida de elevada performance
- Punho anti-deslizante de material PP+TPR



TIPO	ARTIGO N.º	TAMANHO (mm)	C1 (mm)	C (mm)		PREÇO
	FBBB0103	PH1	25	85	5	3,90€
	FBBB0203	PH2	25	85	5	3,90€

CHAVE PARA PARAFUSOS ANTI-DESLIZANTE FENDA LÂMINA CURTA

- Lâmina redonda em aço SNCM+V de excelente qualidade, especialmente endurecido e temperado
- Ponta magnética preta endurecida de elevada performance
- Punho anti-deslizante de material PP+TPR



TIPO	ARTIGO N.º			C1 (mm)	C (mm)		PREÇO
	FABB0403	4.0	0.8	25	85	5	3,90€
	FABB6E03	6.5	1.2	25	85	5	4,00€

CHAVES PARA PARAFUSOS ANTI-DESLIZANTE FENDA

- Lâmina redonda em aço SNCM+V de excelente qualidade, especialmente endurecido e temperado
- Ponta magnética preta endurecida de elevada performance
- Punho anti-deslizante de material PP+TPR



TIPO	ARTIGO N.º			C1 (mm)	C (mm)		PREÇO
	FAAB0308	3.0	0.5	75	162	5	3,60€
	FAAB3E10	3.5	0.6	100	187	5	3,70€
	FAAB0410	4.0	0.8	100	205	5	4,00€
	FAAB0510	5.0	0.8	100	215	5	4,50€
	FAAB5E10	5.5	1.0	100	215	5	4,60€
	FAAB5E15	5.5	1.0	150	265	5	4,70€
	FAAB6E10	6.5	1.2	100	215	5	4,90€
	FAAB6E15	6.5	1.2	150	265	5	5,20€
	FAAB6E20	6.5	1.2	200	315	5	6,20€
	FAAB0818	8.0	1.2	175	300	5	6,80€
	FAAB1020	10.0	1.6	200	325	5	9,00€

CHAVES PARA PARAFUSOS ANTI-DESLIZANTE PHILLIPS

- Lâmina redonda em aço SNCM+V de excelente qualidade, especialmente endurecido e temperado
- Ponta magnética preta endurecida de elevada performance
- Punho anti-deslizante de material PP+TPR



TIPO	ARTIGO N.º	TAMANHO (mm)	C1 (mm)	C (mm)		PREÇO
	FBAB0006	PH0	60	147	5	3,60€
	FBAB0108	PH1	80	185	5	4,00€
	FBAB0110	PH1	100	205	5	4,20€
	FBAB0210	PH2	100	215	5	4,80€
	FBAB0215	PH2	150	265	5	5,10€
	FBAB0220	PH2	200	315	5	5,90€
	FBAB0315	PH3	150	275	5	6,90€



CHAVES PARA PARAFUSOS, BITS E PONTAS

CHAVES PARA PARAFUSOS ANTI-DESLIZANTE POZI

- Lâmina redonda em liga de aço S2 profissional
- Ponta magnética preta endurecida de elevada performance
- Punho anti-deslizante de material PP+TPR



TIPO	ARTIGO N.º	TAMANHO (mm)	C1 (mm)	C (mm)		PREÇO
✦	FCAB0006	PZ0	60	147	5	3,80€
	FCAB0108	PZ1	80	185	5	4,20€
	FCAB0210	PZ2	100	215	5	4,90€
	FCAB0315	PZ3	150	275	5	6,90€

CHAVES PARA PARAFUSOS ANTI-DESLIZANTE TORX

- Lâmina redonda em liga de aço S2 profissional
- Ponta magnética preta endurecida de elevada performance
- Punho anti-deslizante de material PP+TPR



TIPO	ARTIGO N.º	TAMANHO (mm)	C1 (mm)	C (mm)		PREÇO
✦	FFAB0608	T6	75	162	5	4,10€
	FFAB0708	T7	75	162	5	4,10€
	FFAB0808	T8	75	162	5	4,10€
	FFAB0908	T9	75	162	5	4,10€
	FFAB1008	T10	75	162	5	4,10€
	FFAB1508	T15	75	180	5	4,50€
	FFAB2010	T20	100	205	5	4,60€
	FFAB2510	T25	100	215	5	4,90€
	FFAB2710	T27	100	215	5	5,10€
	FFAB3013	T30	125	240	5	5,30€
	FFAB4015	T40	150	275	5	6,50€

CHAVES PARA PARAFUSOS ANTI-DESLIZANTE TORX TAMPERPROOF

- Lâmina redonda em liga de aço S2 profissional
- Ponta magnética preta endurecida de elevada performance
- Punho anti-deslizante de material PP+TPR



TIPO	ARTIGO N.º	TAMANHO (mm)	C1 (mm)	C (mm)		PREÇO
✦	FEAB0808	T8	75	162	5	4,10€
	FEAB0908	T9	75	162	5	4,10€
	FEAB1008	T10	75	162	5	4,10€
	FEAB1508	T15	75	180	5	4,50€
	FEAB2010	T20	100	205	5	4,80€
	FEAB2510	T25	100	215	5	5,00€
	FEAB2710	T27	100	215	5	5,20€
	FEAB3013	T30	125	240	5	5,50€
	FEAB4015	T40	150	275	5	6,90€

CHAVES PARA PARAFUSOS FENDA (IMPACTO)

- Qualidade de especialistas, especialmente endurecido e temperado SNCM + V
- Chave Hexagonal parafuso de uma chave de bocas
- Ponta magnética
- Punho antidesslizante de material PP+TPR



TIPO	ARTIGO N.º			C1 (mm)	C (mm)		PREÇO
✦	FAGB5E10	5.5	1.0	100	215	5	7,20€
	FAGB6E15	6.5	1.2	150	265	5	8,00€
	FAGB0818	8	1.2	175	300	5	9,50€
	FAGB1020	10	1.6	200	325	5	10,50€

CHAVES PARA PARAFUSOS PHILIPS (IMPACTO)

- Qualidade de especialistas, especialmente endurecido e temperado SNCM + V
- Chave Hexagonal parafuso para uso de uma chave de bocas
- Ponta magnética
- Punho antidesslizante de material PP+TPR



TIPO	ARTIGO N.º	TAMANHO (mm)	C1 (mm)	C (mm)		PREÇO
✦	FBGB0108	PH1	75	190	5	7,00€
	FBGB0210	PH2	100	215	5	7,50€
	FBGB0215	PH2	150	265	5	8,00€
	FBGB0315	PH3	150	275	5	10,00€

CHAVES PARA PARAFUSOS FENDA PONTA EXTRA-FINA

- Lâmina redonda em aço SNCM+V de excelente qualidade, especialmente endurecido e temperado
- Ponta magnética preta endurecida de elevada performance
- Punho anti-deslizante de material PP+TPR



TIPO	ARTIGO N.º			C1 (mm)	C (mm)		PREÇO
✦	FNAB2E08	2.5	0.4	75	162	5	4,20€
	FNAB0308	3.0	0.5	75	162	5	4,20€
	FNAB3E10	3.5	0.6	100	187	5	4,20€
	FNAB3E15	3.5	0.6	150	237	5	4,80€
	FNAB0415	4.0	0.8	150	255	5	5,40€



CHAVES PARA PARAFUSOS FENDA EXTRA LONGA

- Lâmina redonda em liga de aço S2 profissional
- Ponta magnética preta endurecida de elevada performance
- Punho anti-deslizante de material PP+TPR



TIPO	ARTIGO N.º	T (mm)	W (mm)	C1 (mm)	C (mm)	Q	PREÇO
●	FACB0440	4.0	0.8	400	505	5	8,35€
	FACB5E40	5.5	1.0	400	515	5	8,90€
	FACB6E25	6.5	1.2	250	365	5	7,00€
	FACB6E30	6.5	1.2	300	415	5	8,00€
	FACB6E40	6.5	1.2	400	515	5	9,20€

CHAVES PARA PARAFUSOS PHILLIPS EXTRA LONGA

- Lâmina redonda em liga de aço S2 profissional
- Ponta magnética preta endurecida de elevada performance
- Punho anti-deslizante de material PP+TPR



TIPO	ARTIGO N.º	TAMANHO (mm)	C1 (mm)	C (mm)	Q	PREÇO
⊕	FBCB0125	PH1	250	355	5	7,00€
	FBCB0140	PH1	400	505	5	8,50€
	FBCB0225	PH2	250	365	5	7,50€
	FBCB0230	PH2	300	415	5	8,00€
	FBCB0240	PH2	400	515	5	9,50€

JOGO DE CHAVES PARA PARAFUSOS FENDA E PHILLIPS EXTRA LONGA

3 PÇS



ARTIGO N.º	GAAE0305	23,50€
CONTEÚDO	Q 8 (JOGO)	

- GAAE0305
- FACB5E40 - Chave para parafusos anti-deslizante Fenda extra longa - 5.5x400
 - ⊕ FBCB0125 & 0225 - Chave para parafusos anti-deslizante Phillips extra longa - PH1x250 & PH2x250

EXTENSÃO FLEXÍVEL COM PUNHO QUADRA MACHO 1/4"

- Material em aço cromo-vanádio
- Temperado extra e alta durabilidade
- Punho anti-deslizante



ARTIGO N.º	DRIVE (inch)	C1 (mm)	C (mm)	Q	PREÇO
CASP0829	1/4	175	290	10	7,50€

CHAVE PORTA PONTAS FLEXÍVEL

- Material em aço cromo-vanádio
- Temperado extra e alta durabilidade
- Punho anti-deslizante



ARTIGO N.º	DRIVE (inch)	C1 (mm)	C (mm)	Q	PREÇO
FTCA0829	1/4	175	290	10	7,50€

CHAVES PORTA PONTAS MAGNÉTICA 1/4"

- Material em aço cromo-vanádio
- Temperado extra para máxima durabilidade
- Punho anti-deslizante



TIPO	ARTIGO N.º	TAMANHO (Polegadas)	C1 (mm)	C (mm)	Q	PREÇO
○	FTBA0824	1/4	125	240	10	7,50€

MAGNETIZADOR/ DESMAGNETIZADOR

- Fabricado em plástico ABS de alta qualidade
- Resistente ao choques

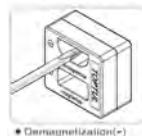
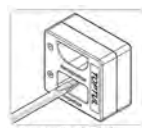

ARTIGO N.º	TAMANHO (L)x(C)x(A)	Q	PREÇO
FWAM0505	55x50x28	10	5,00€

CHAVES PARA PARAFUSOS, BITS E PONTAS

PUNHO PORTA LÂMINAS COM ROQUETE

- Desempenho de alto torque acima de 350 kgf-cm
- 25 dentes reversível de 3 vias: Avanço / Trava / Ré
- Eixo de transmissão de aço resistente à corrosão forte
- Capaz de armazenar até 6 peças de chaves de fenda de ponta dupla em cabo oco
- Confortável, antiderrapante de material plástico PP + TPV



ARTIGO N.º	DRIVE (inch)	C1 (mm)	C (mm)		PREÇO
FTED1421	1/4, 5/16, 7/16	50	207	5	20,00€

PUNHO ROQUETE PORTA PONTAS COM ALTO TORQUE 8 EM 1

- Porta-broca hexagonal magnético de 1/4"
- 20 dentes reversível: Avançar / Travar / Reverter
- Desempenho de alto torque acima de 400 kgf-cm
- Punho ajustável (punho da pistola e punho reto)
- Punho de plástico bicomponente durável e confortável
- Inclui 7 bits de inserção de aço S2 e um adaptador de soquete.
- Armazenamento interno de bits (a extremidade carrega 7 bits)



ARTIGO N.º	GAAR0901	24,00€
CONTEÚDO		10 (JOGO)

- | | |
|---|---|
| 1 | FTEG0820 - Punho Roquete Porta Pontas de 1/4" (200mmL) |
| 4 | FSA0804-0808 - Bits Fenda de 1/4" - 4, 5.5, 6.5, 8 mm (25mmL) |
| 3 | FSBA0801-0803 - Bits Phillips de 1/4" - PH1, PH2, PH3 (25mmL) |
| 1 | FPKA0808 - Adaptador Chave Caixa de 1/4" (H) x 1/4" (50mmL) |

PUNHO PORTA BITS



ARTIGO N.º	DRIVE (inch)	C (mm)		PREÇO
COAJ0814	1/4	136	5	8,00€

JOGO DE CHAVE PARA PARAFUSOS MULTIUSOS

58 PÇS

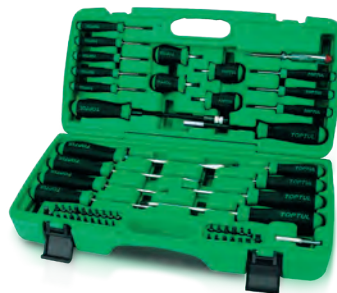

ARTIGO N.º	GAAI5801	125,00€
CONTEÚDO		3 (JOGO)
3	FAIB0205-0305 - Chaves para parafusos precisão Fenda -2, 2.5, 3 mm	
2	FBIB1005 & 2005 - Chaves para parafusos precisão Phillips -PH0 & PH00	
3	FFIB1005-2005 - Chaves para parafusos precisão Torx - T10, T15, T20	
2	FABB5E03 & 6E03 - Chaves para parafusos anti-deslizante Fenda lâmina curta - 5.5 & 6.5 mm	
2	FBBB0103 & 0203 - Chave para parafusos anti-deslizante Phillips lâmina curta - PH1 & PH2	
4	FBAB0006-0315 - Chave para parafusos anti-deslizante Phillips - PH0, PH1, PH2, PH3	
4	FAAB0410-0818 - Chave para parafusos anti-deslizante Fenda - 4, 5.5, 6.5, 8 mm	
5	FSA0803-0808 - Bits hexagonais Fenda 1/4" - 3, 4, 5.5, 6.5, 8 mm	
4	FSBA0800-0803 - Bits hexagonais Phillips 1/4" - PH0, PH1, PH2, PH3	
4	FSCA0800-0803 - Bits hexagonais Pozi 1/4" - PZ0, PZ1, PZ2, PZ3	
7	FSDA0802-0808 - Bits hexagonais 1/4" - 2, 2.5, 3, 4, 5, 6, 8 mm	
7	FSEA0810-0840 - Bits hexagonais Torx 1/4" - T10, T15, T20, T25, T27, T30, T40	
7	FSGA0810-0840 - Bits Torx Tamperproof 1/4" - T10, T15, T20, T25, T27, T30, T40	
1	FTCA0829 - Suporte bits com punho flexível 1/4" (H)	
1	FTBA0824 - Suporte bits com punho magnético 1/4" (H)	
1	FAJA0315 - Busca-pólos, aprovação GS/CE - 140mm (L)	
1	FTDC0808 - Suporte ponta magnética 1/4" (H)	

MALA PLÁSTICA: L478x C234 x A100 (mm)

JOGO DE CHAVES PARA PARAFUSOS FENDA E PHILLIPS

14 PÇS



ARTIGO N.º	GZC1401	73,00€
CONTEÚDO		5 (JOGO)
4	FAAB0308-5E15 - Chave para parafusos anti-deslizante Fenda - 3.0x75, 3.5x100, 4.0x100, 5.5x150	
2	FAHB6E15-0818 - Chaves para parafusos anti-deslizante Fenda (aço hexagonal e punho hexagonal) - 6.5x150 & 8.0x175	
2	FABB5E03-6E03 - Chave para parafusos anti-deslizante Fenda lâmina curta - 5.5x25 & 6.5x25	
2	FBAB0006-0108 - Chave para parafusos anti-deslizante Phillips - PH0x60 & PH1x80	
2	FBHB0210-0315 - Chaves para parafusos anti-deslizante Phillips (aço hexagonal e punho hexagonal) - PH2x100 & PH3x150	
2	FBBB0103-0203 - Chave para parafusos anti-deslizante Phillips lâmina curta - PH1x25 & PH2x25	

CAIXA PLÁSTICA: L373 x C289 x A56 (mm)



JOGO DE CHAVES PARA PARAFUSOS PHILLIPS

4 PÇS



ARTIGO N.º **GAAE0401** 18,00€

CONTEÚDO 20(JOGO)

- 4 **FBAB0006-0315** - Chave para parafusos Phillips
- PH0x60, PH1x80, PH2x100, PH3x150

JOGO DE CHAVES PARA PARAFUSOS FENDA

5 PÇS



ARTIGO N.º **GAAE0503** 21,00€

CONTEÚDO 20(JOGO)

- 5 **FAAB0308-6E15** - Chaves para parafusos Fenda
- 3x75, 3.5x100, 4x100, 5.5x100, 6.5x150

JOGO DE CHAVES PARA PARAFUSOS FENDA E PHILLIPS

5 PÇS



ARTIGO N.º **GAAE0504** 23,00€

CONTEÚDO 20(JOGO)

- 3 **FAAB5E10-0818** - Chave para parafusos anti-deslizante Fenda
- 5.5x100, 6.5x150, 8x175
- 2 **FBAB0108 & 0210** - Chave para parafusos anti-deslizante Phillips
- PH1x80 & PH2x100

JOGO DE CHAVES PARA PARAFUSOS FENDA E PHILLIPS

6 PÇS



ARTIGO N.º **GAAE0611** 31,00€

CONTEÚDO 20(JOGO)

- 3 **FAAB0410-1020** - Chave para parafusos anti-deslizante Fenda
- 4x100, 6.5x150, 10x200
- 3 **FBAB0108-0315** - Chave para parafusos anti-deslizante Phillips
- PH1x80, PH2x100, PH3x150

JOGO DE CHAVES PARA PARAFUSOS FENDA E PHILLIPS

8 PÇS



ARTIGO N.º **GAAE0807** 32,00€

CONTEÚDO 20(JOGO)

- 5 **FAAB3E10-0818** - Chaves para parafusos anti-deslizante Fenda
- 3.5x100, 4x100, 5.5x100, 6.5x150, 8x175
- 3 **FBAB0006-0210** - Chaves para parafusos anti-deslizante Phillips
- PH0x60, PH1x80, PH2x100

JOGO DE CHAVES PARA PARAFUSOS FENDA E PHILLIPS

11 PÇS



ARTIGO N.º **GAAE1101** 49,00€

CONTEÚDO 10(JOGO)

- 7 **FAAB0308-1020** Chaves de Fenda
- 3x75, 3.5x100, 4x100, 5.5x100, 6.5x150, 8x175, 10x200
- 4 **FBAB0006-0315** Chave Phillips
- PH0x60, PH1x80, PH2x100, PH3x150

CHAVES PARA PARAFUSOS, BITS E PONTAS

JOGO DE CHAVES PARA PARAFUSOS TORX

6 PÇS



ARTIGO N.º **GAAE0614** 31,00€

CONTEÚDO 20(JOGO)

6 Chave para parafusos Torx
- T10x75, T15x75, T20x100, T25x100, T30x125, T40x150

CHAVES PARA PARAFUSOS PRECISION FENDA



TIPO	ARTIGO N.º	T (mm)	W (mm)	C1 (mm)	C (mm)		PREÇO
	FAIB1B05	1.2	0.25	50	140	5	3,90€
	FAIB1E05	1.5	0.25	50	140	5	3,90€
	FAIB0205	2	0.4	50	140	5	3,90€
	FAIB2E05	2.5	0.4	50	140	5	3,90€
	FAIB0305	3	0.5	50	140	5	3,90€

CHAVES PARA PARAFUSOS PRECISION PHILLIPS



TIPO	ARTIGO N.º	TAMANHO (mm)	C1 (mm)	C (mm)		PREÇO
	FBIB1005	PH0	50	140	5	3,90€
	FBIB2005	PH00	50	140	5	3,90€
	FBIB3005	PH000	50	140	5	3,90€

CHAVES PARA PARAFUSOS PRECISION TORX



TIPO	ARTIGO N.º	TAMANHO (mm)	C1 (mm)	C (mm)		PREÇO
	FFIB0505	T5	50	140	5	3,90€
	FFIB0605	T6	50	140	5	3,90€
	FFIB0705	T7	50	140	5	3,90€
	FFIB0805	T8	50	140	5	3,90€
	FFIB0905	T9	50	140	5	3,90€
	FFIB1005	T10	50	140	5	3,90€
	FFIB1505	T15	50	140	5	3,90€
	FFIB2005	T20	50	140	5	3,90€

JOGO DE CHAVES PARA PARAFUSOS PRECISION (TIPO TORX)

8 PÇS



ARTIGO N.º **GAAW0801** 25,00€

CONTEÚDO 10 (JOGO)

8 FFIB0505~2005 - Chaves para parafusos Torx Precision
- T5x50, T6x50, T7x50, T8x50, T9x50, T10x50, T15x50, T20x50

JOGO DE CHAVES PARA PARAFUSOS PRECISION (TIPO FENDA E PHILLIPS)

8 PÇS



ARTIGO N.º **GAAW0802** 26,00€

CONTEÚDO 10 (JOGO)

5 FAIB1B05~0305 - Chaves para parafusos Fenda Precision
- 1.2x50, 1.5x50, 2x50, 2.5x50, 3x50

3 FBIB1005~3005 - Chaves para parafusos Phillips Precision
- PH0x50, PH00x50, PH000x50

JOGO DE CHAVES PARA PARAFUSOS PRECISION (TIPO FENDA, PHILLIPS E TORX)

8 PÇS



ARTIGO N.º **GAAW0803** 25,50€

CONTEÚDO 10 (JOGO)

3 FAIB1E05~0305 - Chaves para parafusos Fenda Precision
- 1.5x50, 2x50, 3x50

3 FBIB1005~3005 - Chaves para parafusos Phillips Precision
- PH0x50, PH00x50, PH000x50

2 FFIB1505 & 2005 - Chaves para parafusos Torx Precision
- T15x50 & T20x50



**JOGO DE CHAVES PARA PARAFUSOS
PRECISION 14-EM-1**

8 PÇS



ESTOJO DE NYLON PRECISION

19 PÇS



ARTIGO N.º **GPN-019A** 145,00€

CONTEÚDO 6 (JOGO)

PPC19362000	1	Estojo de ferramentas (L) 360 x (C)200 x (A) 45mm
FAIB1B05-0305	5	Chaves de Fenda de precisão: 1.2x50, 1.5 x50, 2x50, 2.5x50, 3x50
FAIB0505-0805	4	Chaves de estrela de precisão: T5, T6, T7, T8
FBIB1005-3005	3	Chaves para parafusos de precisão Phillips - PH0x50, PH00x50, PH000x50
DBC2205	1	Alicate Universal pro-series Electronics - 5" (L)
DFCJ2206	1	Alicate de pontas curvas pro-series Electronics 6" (L)
DFCK2206	1	Alicate de pontas longa pro-series Electronics 6" (L)
DECD2205	1	Alicate de corte diagonal pro-series Electronics - 6" (L)
DJCB2205	1	Alicate de corte de frente pro-series Electronics - 5" (L)
JJAV0212	1	Pinça modelo curvo de aço inoxidável
JJAV0312	1	Pinça modelo direito de aço inoxidável

ARTIGO N.º **GAAW0804** 18,50€

CONTEÚDO 10 (JOGO)

4		T6xT10, T7xT15, T8xT20, T9xT25
3		#00x2, #0x3, #1x4
1		Punho da chave para parafusos

**JOGO COM PUNHO EM FORMATO PISTOLA
ELEVADO
TORQUE, BITS
E CHAVES
DE CAIXA
SEXTAVADAS**

• Punho bits com veio longo hexagonal magnético 1/4"; • 3 posições, 20 dentes aço roquete: Para a frente / Bloqueio / Para trás; • Performance de elevado torque de mais de 400 kgf-cm; • Punho ajustável (Punho em formato pistola e amp; Punho direito); • Punho plástico bi-componente durável e confortável; • O jogo inclui 38 peças de bits em aço S2, 13 peças de chaves de caixasextavadas em aço CR-V, 1 suporte bits magnético em aço inoxidável, 1 adaptador de chaves de caixa sextavadas e 1 punho de chave para parafusos roquete com punho em formato pistola de elevado torque



54 PÇS

ARTIGO N.º **GAAI5401** 49,00€

CONTEÚDO 6 (JOGO)

13		BAA0804-0814 - Chaves de caixa 1/4" 6 faces - 4, 4.5, 5, 5.5, 6, 7, 8, 9, 10, 11, 12, 13, 14mm (25mm)
5		FSBA0800-0803 - Bits hexagonais Phillips 1/4" - PH0, PH1, PH2 x 2, PH3 (25mm)
4		FSCA0800-0803 - Bits hexagonais Pozi 1/4" - PZ0, PZ1, PZ2, PZ3 (25mm)
6		FSA0803-0808 - Bits hexagonais Fenda 1/4" - 3, 4, 4.5, 5.5, 6.5, 8mm (25mm)
7		FSDA0802-0808 - Bits hexagonais 1/4" - 2, 2.5, 3, 4, 5, 6, 8mm (25mm)

7		FSEA0810-0840 - Bits hexagonais Torx 1/4" - T10, T15, T20, T25, T27, T30, T40 (25mm)
7		FSGA0810-0840 - Bits Torx Tamperproof 1/4" - T10, T15, T20, T25, T27, T30, T40 (25mm)
2		FSHA0801 & 0802 - Bits quadrados 1/4" - SQ1 & SQ2 (25mm)
1		FSKA0808 - Adaptador de chaves de caixa sextavadas - 1/4" X 1/4" (25mm)
1		FTDC0808 - Suporte de bits magnético - 1/4" X 1/4" (60mm)
1		FTEG0820 - Punho de chave para parafusos roquete com punho em formato pistola de elevado torque 1/4" (H) com armazenamento (200mm)

CAIXA PLÁSTICA: C240 x L172 x A50 (mm)



JOGO DE PUNHO COM PORTA LÂMINAS COM ROQUETE DE ELEVADO TORQUE

19
EM1

- Punho com roquete reversível • Elevado Torque: +350kgf/cm • Alta Performance
- Magnético de 1/4" • Punho anti-deslizante de material PP+TPR • 25 Dentes
- Pode colocar na própria chave 6 lâminas.

19 PÇS



ARTIGO N.º GAAR1002

29,50€

CONTEÚDO

10 (JOGO)

- | | |
|---|---|
| 1 | FTED1421 - Punho porta lâminas, com roquete |
| 1 | FTDA0810 - Adaptador com 1/4" c 5/16" - 15 mm |
| 2 | FKAA0105 & 0206 - Lâmina intermutável 1/4" - PH1x 5mm & PH2x 6mm - 75mm (L) |
| 1 | FKAB0308 - Lâmina intermutável 5/16" - PH3x 8mm - 75mm (L) |
| 1 | FKBA0102 - Lâmina intermutável 1/4" - PZ1xPZ2 - 75mm (L) |
| 2 | FKCA1520 & 2530 - Lâmina intermutável 1/4" - T15xT20 & T25xT30 - 75mm (L) |
| 2 | FKDA2E03 & 0405 - Lâmina intermutável 1/4" - 2.5mmx3mm & 4mmx5mm - 75mm (L) |

OS SEUS MELHORES PARCEIROS DE TRABALHO

PARA MAIS INFORMAÇÕES CONTACTE-NOS:

(+351) 229 605 437



TOPTUL[®]
THE MARK OF PROFESSIONAL TOOLS

JOGO DE PUNHO COM PORTA LÂMINAS DE LIBERTAÇÃO RÁPIDA

- Lâmina de aço profissional SNCM + V • Ponta Magnética de elevada precisão • Lâminas Reversíveis Duplas
- Retentor de Lâminas de libertação rápida • Punho anti-deslizante • Lâminas intermutáveis • Comprimento das lâminas de 175 mm

20 EM 1

11 PÇS



ARTIGO N.º

GAAI2101

46,00€

CONTEÚDO

20 (JOGO)

- 1 FMAA0102 - Lâmina intermutável Phillips 1/4" PH1xPH2 - 175mm (L)
- 1 FMBA0102 - Lâmina intermutável Fenda 1/4" PZ1xPZ2 - 175mm (L)
- 2 FMCA0406 & 0507 - Lâmina intermutável Pozi 1/4" 4x6, 5x7mm - 175mm (L)
- 3 FMEA0404-0606 - Lâmina intermutável sextavada e Ponta esférica 1/4" 4x4, 5x5, 6x6mm, - 175mm (L)
- 3 FMDA1015-3040 - Lâmina intermutável Torx 1/4" T10xT15, T20xT25, T30xT40 - 175mm (L)
- 1 COAJ0814 - 1/4" x 136mm (L)

CAIXA PLÁSTICA: C106 x L68 x A41 (mm)



BITS HEXAGONAIS PHILLIPS 1/4"

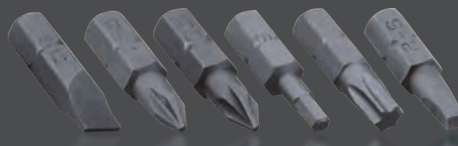

BITS PHILLIPS 1/4"



TIPO	ARTIGO N.º	TAMANHO	C(mm)		PREÇO
	FSBA0801	PH1	25	30	0,45€
	FSBA0802	PH2	25	30	0,45€
	FSBA0803	PH3	25	30	0,45€

Mínimo de venda 30 Unid.

BITS POZI 1/4"



TIPO	ARTIGO N.º	TAMANHO	C(mm)		PREÇO
	FSCA0801	PZ1	25	30	0,45€
	FSCA0802	PZ2	25	30	0,45€
	FSCA0803	PZ3	25	30	0,45€

Mínimo de venda 30 Unid.

BITS SEXTAVADO 1/4"



TIPO	ARTIGO N.º	TAMANHO	C(mm)		PREÇO
	FSDA0802	2	25	30	0,45€
	FSDA082E	2.5	25	30	0,45€
	FSDA0803	3	25	30	0,45€
	FSDA0804	4	25	30	0,45€
	FSDA0805	5	25	30	0,45€
	FSDA0806	6	25	30	0,45€
	FSDA0807	7	25	30	0,80€
	FSDA0808	8	25	20	0,80€
	FSDA0810	10	25	20	1,10€
	FSDA0812	12	25	20	1,40€

Mínimo de venda 30 Unid.

BITS FORMA QUADRADA "ROBERTSON"



TIPO	ARTIGO N.º	TAMANHO	C(mm)		PREÇO
	FSHA0801	SQ1	25	30	0,45€
	FSHA0802	SQ2	25	30	0,45€

Mínimo de venda 10 Unid.



Ver páginas 239; 240; 241

BITS HEXAGONAIS PHILLIPS 5/16"



BITS LONGOS PHILLIPS 5/16"



TIPO	ARTIGO N.º	TAMANHO	C(mm)		PREÇO
	FSBF1002	PH2	90	15	1,90€

Mínimo de venda 30 Unid.

BITS TORX 5/16"



TIPO	ARTIGO N.º	TAMANHO	C(mm)		PREÇO
	FSEA1035	T35	30	30	0,85€
	FSEA1050	T50	30	30	0,85€

Mínimo de venda 10 Unid.

BITS TORX TAMPERPROOF 5/16"



TIPO	ARTIGO N.º	TAMANHO	C(mm)		PREÇO
	FSGA1040	T40	30	30	0,95€
	FSGA1050	T50	30	30	0,95€

Mínimo de venda 10 Unid.

OS SEUS MELHORES PARCEIROS DE TRABALHO

PARA MAIS INFORMAÇÕES CONTACTE-NOS:
(+351) 229 605 437



BLÍSTER 1/4"

10PÇS

BITS PHILLIPS 1/4"



TIPO	ARTIGO N.º	TAMANHO	C(mm)		PREÇO
	FSBA0800G	PH0	25	15	3,90€
	FSBA0801G	PH1	25	15	3,90€
	FSBA0802G	PH2	25	15	3,90€
	FSBA0803G	PH3	25	15	3,90€

BITS POZI 1/4"



TIPO	ARTIGO N.º	TAMANHO	C(mm)		PREÇO
	FSCA0800G	PZ0	25	15	3,90€
	FSCA0801G	PZ1	25	15	3,90€
	FSCA0802G	PZ2	25	15	3,90€
	FSCA0803G	PZ3	25	15	3,90€

BITS FENDA 1/4"



TIPO	ARTIGO N.º			C (mm)		PREÇO
	FSA0804G	4	0.5	25	15	3,90€
	FSA084EG	4.5	0.6	25	15	3,90€
	FSA085EG	5.5	1	25	15	3,90€
	FSA086EG	6.5	1.2	25	15	3,90€

BITS SEXTAVADO 1/4"



TIPO	ARTIGO N.º	TAMANHO	C(mm)		PREÇO
	FSDA0802G	2	25	15	3,90€
	FSDA082EG	2.5	25	15	3,90€
	FSDA0803G	3	25	15	3,90€
	FSDA0804G	4	25	15	3,90€
	FSDA0805G	5	25	15	3,90€
	FSDA0806G	6	25	15	3,90€
FSDA0808G	8	25	15	7,00€	

BITS TORX TAMPERPROOF 1/4"



TIPO	ARTIGO N.º	TAMANHO	C(mm)		PREÇO
	FSGA0810G	T10	25	15	5,50€
	FSGA0815G	T15	25	15	5,50€
	FSGA0820G	T20	25	15	5,50€
	FSGA0825G	T25	25	15	5,50€
	FSGA0827G	T27	25	15	5,50€
	FSGA0830G	T30	25	15	5,50€
	FSGA0840G	T40	25	15	5,50€

BITS TORX 1/4"



TIPO	ARTIGO N.º	TAMANHO	C(mm)		PREÇO
	FSEA0806G	T6	25	15	4,90€
	FSEA0807G	T7	25	15	4,90€
	FSEA0808G	T8	25	15	4,90€
	FSEA0809G	T9	25	15	4,90€
	FSEA0810G	T10	25	15	4,90€
	FSEA0815G	T15	25	15	4,90€
	FSEA0820G	T20	25	15	4,90€
	FSEA0825G	T25	25	15	4,90€
	FSEA0827G	T27	25	15	4,90€
	FSEA0830G	T30	25	15	4,90€
	FSEA0840G	T40	25	15	4,90€



BLÍSTER 5/16"

10PÇS

BITS FENDA 5/16"



TIPO	ARTIGO N.º	W (mm)	H (mm)	C (mm)	Q	PREÇO
-	FSAA105EG	5.5	0.8	30	12	6,50€
	FSAA106EG	6.5	1.2	30	12	6,50€
	FSAA1008G	8	1.2	30	12	6,50€

BITS PHILLIPS 5/16"



TIPO	ARTIGO N.º	TAMANHO	C(mm)	Q	PREÇO
+	FSBA1001G	PH1	30	12	7,00€
	FSBA1002G	PH2	30	12	7,00€
	FSBA1003G	PH3	30	12	7,00€
	FSBA1004G	PH4	30	12	7,00€

BITS TORX TAMPERPROOF 5/16"



TIPO	ARTIGO N.º	TAMANHO	C(mm)	Q	PREÇO
+	FSGA1040G	T40	30	12	8,00€
	FSGA1045G	T45	30	12	8,00€
	FSGA1050G	T50	30	12	8,00€
	FSGA1055G	T55	30	12	13,00€
	FSGA1060G	T60	30	12	15,00€
	FSGA1070G	T70	30	12	16,00€

NOTA: FSGA1070G (CONJUNTO DE 9PÇS)

BITS POZI 5/16"



TIPO	ARTIGO N.º	TAMANHO	C(mm)	Q	PREÇO
+	FSCA1001G	PZ1	30	12	6,90€
	FSCA1002G	PZ2	30	12	6,90€
	FSCA1003G	PZ3	30	12	6,90€
	FSCA1004G	PZ4	30	12	6,90€

BITS TORX 5/16"



TIPO	ARTIGO N.º	TAMANHO	C(mm)	Q	PREÇO
+	FSEA1010G	T10	30	12	6,90€
	FSEA1015G	T15	30	12	6,90€
	FSEA1020G	T20	30	12	6,90€
	FSEA1025G	T25	30	12	6,90€
	FSEA1027G	T27	30	12	6,90€
	FSEA1030G	T30	30	12	6,90€
	FSEA1040G	T40	30	12	6,90€
	FSEA1045G	T45	30	12	6,90€
	FSEA1050G	T50	30	12	6,90€
	FSEA1055G	T55	30	12	12,00€
	FSEA1060G	T60	30	10	14,00€
	FSEA1070G	T70	30	10	14,00€

NOTA: FSEA1070G (CONJUNTO DE 9PÇS)

BITS SEXTAVADO 5/16"



TIPO	ARTIGO N.º	TAMANHO	C(mm)	Q	PREÇO
+	FSDA1003G	3	30	12	7,00€
	FSDA1004G	4	30	12	7,00€
	FSDA1005G	5	30	12	7,00€
	FSDA1006G	6	30	12	7,00€
	FSDA1007G	7	30	12	7,00€
	FSDA1008G	8	30	12	7,00€
	FSDA1010G	10	30	12	7,80€
	FSDA1012G	12	30	10	11,00€



BLÍSTER 10MM

10PÇS

BITS SEXTAVADO 10MM



TIPO	ARTIGO N.º	TAMANHO	C(mm)		PREÇO
⊙	FSDA1204G	4	30	12	9,00€
	FSDA1205G	5	30	12	9,00€
	FSDA1206G	6	30	12	9,00€
	FSDA1207G	7	30	12	9,00€
	FSDA1208G	8	30	12	9,00€
	FSDA1210G	10	30	12	9,00€
FSDA1212G	12	30	10	12,00€	

BITS TORX 10MM



TIPO	ARTIGO N.º	TAMANHO	C(mm)		PREÇO
⊕	FSEA1220G	T20	30	12	9,00€
	FSEA1225G	T25	30	12	9,00€
	FSEA1227G	T27	30	12	9,00€
	FSEA1230G	T30	30	12	9,00€
	FSEA1240G	T40	30	12	9,00€
	FSEA1245G	T45	30	12	9,00€
	FSEA1247G	T47	30	12	9,00€
	FSEA1250G	T50	30	12	9,00€
	FSEA1255G	T55	30	12	9,00€
	FSEA1260G	T60	30	10	12,00€

BITS XZN 10MM



TIPO	ARTIGO N.º	TAMANHO	C(mm)		PREÇO
⊙	FSFA1205G	M5	30	12	9,50€
	FSFA1206G	M6	30	12	9,50€
	FSFA1208G	M8	30	12	9,50€
	FSFA1210G	M10	30	12	9,50€
	FSFA1212G	M12	30	10	11,50€

BITS LONGOS SEXTAVADO 10MM



TIPO	ARTIGO N.º	TAMANHO	C(mm)		PREÇO
⊙	FSDB1204G	4	75	10	18,00€
	FSDB1205G	5	75	10	18,00€
	FSDB1206G	6	75	10	18,00€
	FSDB1207G	7	75	10	18,00€
	FSDB1208G	8	75	10	18,00€
	FSDB1210G	10	75	10	18,50€
FSDB1212G	12	75	10	23,00€	

BITS LONGOS TORX 10MM



TIPO	ARTIGO N.º	TAMANHO	C(mm)		PREÇO
⊕	FSEB1220G	T20	75	10	18,00€
	FSEB1225G	T25	75	10	18,00€
	FSEB1227G	T27	75	10	18,00€
	FSEB1230G	T30	75	10	18,00€
	FSEB1240G	T40	75	10	18,00€
	FSEB1245G	T45	75	10	18,00€
	FSEB1250G	T50	75	10	18,00€
FSEB1255G	T55	75	10	18,00€	

TOPTUL®
BITS E PONTAS



CHAVES PARA PARAFUSOS, BITS E PONTAS

BITS LONGOS XZN 10MM



TIPO	ARTIGO N.º	TAMANHO	C(mm)		PREÇO
	FSFB1205G	M5	75	10	19,00€
	FSFB1206G	M6	75	10	19,00€
	FSFB1208G	M8	75	10	19,00€
	FSFB1210G	M10	75	10	19,00€
	FSFB1212G	M12	75	10	25,00€

JOGO DE BITS XZN 1/2"

11 PÇS

1/2"



ARTIGO N.º	GAAD1102	26,00€
CONTEÚDO		10 (JOGO)
5	FSFA1205~1212 - Bits XZN10mm - M5, M6, M8, M10, M12	
5	FSFB1205~1212 - Bits Longos XZN10mm - M5, M6, M8, M10, M12	
1	FTAB1612 - Suporte Bits 1/2" / 10mm - 1/2" x 10mm(H)	
CAIXA METÁLICA: C197 x L103 x A33 (mm)		

JOGO DE BITS TORX 1/2"

15 PÇS

1/2"



ARTIGO N.º	GAAD1506	29,50€
CONTEÚDO		10 (JOGO)
7	FSEA1220~1255 - Bits Torx10mm - T20, T25, T30, T40, T45, T50, T55	
7	FSEB1220~1255 - Bits Longos Torx10mm - T20, T25, T30, T40, T45, T50, T55	
1	FTAB1612 - Suporte Bits 1/2" x 10mm - 1/2" x 10mm(H)	
CAIXA METÁLICA: C197 x L103 x A33 (mm)		

JOGO DE BITS SEXTAVADO 1/2"

15 PÇS

1/2"



ARTIGO N.º	GAAD1508	31,00€
CONTEÚDO		10 (JOGO)
7	FSDA1204~1212 - Bits Sextavado10mm - 4, 5, 6, 7, 8, 10, 12 mm	
7	FSDB1204~1212 - Bits Sextavado Longos Torx10mm - 4, 5, 6, 7, 8, 10, 12 mm	
1	FTAB1612 - Suporte Bits - 1/2" x 10mm(H)	
CAIXA METÁLICA: C197 x L103 x A33 (mm)		



JOGO DE BITS 3/8" E 1/2"

40 PÇS



3/8"
1/2"



ARTIGO N.º **GAAD4002** 69,00€

CONTEÚDO 4 (JOGO)

- 5 ○ FSFA1205-1212 - Bits hexagonais 10mm - M5, M6, M8, M10, M12
- 5 ○ FSFB1205-1212 - Bits hexagonais longos 10mm - M5, M6, M8, M
- 7 ○ FSDA1204-1212 - Bits hexagonais 10mm - 4, 5, 6, 7, 8, 10, 12 mm
- 7 ○ FSDB1204-1212 - Bits hexagonais longos 10mm - 4, 5, 6, 7, 8, 10, 12 mm
- 7 ⊕ FSEA1220-1255 - Bits hexagonais Torx 10mm - T20, T25, T30, T40, T45, T50, T55
- 7 ⊕ FSEB1220-1255 - Bits hexagonais Torx espiga longa 10mm - T20, T25, T30, T40, T45, T50, T55
- 1 FTAB1212 - Suporte bits rápido 3/8" x10mm(H)
- 1 FTAB1612 - Suporte bits rápido 1/2" x10mm(H)

CAIXA METÁLICA: C370 x L154 x A50 (mm)

JOGO DE BITS 3/8" E 1/2"

40 PÇS



3/8"
1/2"



Proteção contra forças de impacto para os bits



ARTIGO N.º **GCAI6003** 92,00€

CONTEÚDO 6 (JOGO)

- 9 ⊕ Bits Torx 30mm - T20, T25, T27, T30, T40, T45, T50, T55, T60
- 5 ○ Bits XZN - M5, M6, M8, M10, M12
- 7 ○ Bits hexagonais 30mm - 4, 5, 6, 7, 8, 10, 12mm
- 2 ○ Bits hexagonais longos 30mm - 14 & 17mm
- 5 ⊕ Bits hexagonais Canelado 74mm - M6, M7, M8, M10, M12
- 6 ○ Bits XZN 74mm - M5, M6, M8, M9, M10, M12
- 9 ○ Bits Hexagonal 74mm - 4, 5, 6, 7, 8, 9, 9.5(3/8"), 10, 12 mm
- 9 ⊕ Bits Torx 74mm - T20, T25, T27, T30, T40, T45, T50, T55, T60
- 2 ○ Bits Quadrado 74mm - 8 & 10 mm
- 1 ○ Bits XZN 74mm - M14
- 1 ⊕ Bits XZN Tamper 74mm - M16
- 3 Suporte Bit Rápido Libertação rápida
○ 1/2" Dr. X ○ 10mm - ○ 3/8" Dr. X ○ 10mm - ○ 1/2" Dr. X ○ 14mm
- 1 Suporte Bit amortecedor para pancadas suaves - ●14mm X ○ 10mm

MALA PLÁSTICA: C330 x L260 x A55 (mm)

SUPORTES DE BITS RÁPIDOS



ARTIGO N.º	DRIVE (pol.)	Espiga hexagonal	C(mm)		PREÇO
FTAB0808	1/4	1/4"	25	30	1,20€
FTAB1208	3/8	1/4"	29	10	2,20€
FTAB1210	3/8	5/16"	29	10	2,40€
FTAB1212	3/8	10mm	29	10	2,40€
FTAB1610	1/2	5/16"	38	10	2,90€
FTAB1612	1/2	10mm	38	10	3,10€

JOGO DE BITS COM PORTA PONTAS MAGNÉTICO

31 PÇS



ARTIGO N.º **GAAW3101** 18,00€

CONTEÚDO 10 (JOGO)

- 6 ⊕ PH0, PH1x2pcs, PH2x2pcs, PH3
- 6 ⊕ PZ0, PZ1x2pcs, PZ2x2pcs, PZ3
- 3 ⊖ 4x0.5, 5.5x1, 6.5x1.2 mm
- 4 ○ 3, 4, 5, 6 mm
- 11 ⊕ T6, T7, T8, T9, T10, T15, T20, T25, T27, T30, T40
- 1 ⊕ ○ Suporte bits magnético 1/4" x 1/4"

CAIXA PLÁSTICA: C106 x L68 x A41 (mm)

JOGO PORTA PONTAS 1/4"

8 PÇS



1/4"



ARTIGO N.º **GAAL0802** 8,00€

CONTEÚDO 10 (JOGO)

- 3 ⊕ PH1, PH2, PH3
- 2 ⊖ 4x0.5, 7x1.2 mm
- 2 ⊕ PZ1, PZ2
- 1 Chave de suporte bits hexagonal 1/4"

CHAVES PARA PARAFUSOS, BITS E PONTAS

JOGO DE BITS COM MINI ROQUETE 1/4"

35 PÇS



ARTIGO N.º GACW3504

34,00€

CONTEÚDO

4 (JOGO)

1 Jogo de Bits com Mini Roquete de 1/4"

- CHDV0801 - Roquete Porta Bits 1/4" 60 Dentes
- FSKA0808 - Adaptador Bits de 1/4"
- FSBA0800-0803 - Bit Phillips de 1/4" - PH0, PH1, PH2x2pcs, PH3
- FSCA0800-0803 - Bit Pozi de 1/4" - PZ0, PZ1, PZ2x2pcs, PZ3
- FSA0803-0808 - Bit Fenda de 1/4" - 3, 4, 5.5, 6.5, 8 mm
- FSDA0802-0808 - Bit Hexagonal de 1/4" - 2, 2.5, 3, 4, 5, 6, 8 mm
- FSEA0806-0809 - Bit Torx de 1/4" - T6, T7, T8, T9
- FSGA0810-0840 - Bit Tamperproof de 1/4" - T10, T15, T20, T25, T27, T30, T40

CAIXA PLÁSTICA: C115 x L77 x A43 (mm)

JOGO BITS COM PORTA PONTAS MAGNÉTICO

35 PÇS



ARTIGO N.º GACW3502

29,00€

CONTEÚDO

4 (JOGO)

1 Jogo de Bits 1/4"

- FTGB0807 - 1/4" X 1/4" Porta Pontas Magnético
- FSBA0801-0803 - Bit Phillips 1/4" - PH1X2PCS, PH2X3PCS, PH3
- FSCA0801-0803 - Bit Pozi 1/4" - PZ1X2PCS, PZ2X3PCS, PZ3
- FSA0803-086E - Bit Fenda 1/4" - 3, 4.5, 5.5, 6.5 Mm
- FSDA0803-0806 - Bit Hexagonal 1/4" - 3, 4, 5, 6 mm
- FSEA0810-0840 - Bit Torx 1/4" - T10, T15x2pcs, T20x2pcs, T25x2pcs, T27, T30x2pcs, T40x2pcs
- FSGA0820 & 0830 - Bit Torx Temperproof 1/4" - T20, T30

CAIXA PLÁSTICA: C115 x L77 x A43 (mm)

JOGO DE BITS COM LIBERTAÇÃO RÁPIDA 1/4"

31 PÇS

1/4"



ARTIGO N.º GABW3102

28,00€

CONTEÚDO

10 (JOGO)

- 3 FSA0804-086E - Bits Fenda 1/4" - 4, 5.5, 6.5 mm
- 4 FSBA0801-0803 - Bits Phillips 1/4" - PH1, PH2, PH2, PH3
- 3 FSCA0801-0803 - Bits Pozi 1/4" - PZ1, PZ2, PZ3
- 4 FSDA0803-0806 - Bit Hexagonal de 1/4" - 3, 4, 5, 6 mm
- 7 FSEA0810-0840 - Bit Torx de 1/4" - T10, T15, T20, T25, T27, T30, T40
- 7 FSGA0810-0840 - Bit Tamperproof de 1/4" - T10, T15, T20, T25, T27, T30, T40
- 2 FSHA0801 & 0802 - Bit Quadrados de 1/4" - SQ1 & SQ2
- 1 FTGB0807 - 1/4" x 1/4" Porta Pontas magnético com libertação rápida

CAIXA PLÁSTICA: C115 x L85x A37 (mm)

escolha sempre

OS SEUS MELHORES PARCEIROS DE TRABALHO

PARA MAIS INFORMAÇÕES CONTACTE-NOS:

(+351) 229 605 437



JOGO DE BITS 1/4" (MIX)

40 PCS

1/4"



ARTIGO N.º

GAEW4001

42,00€

CONTEÚDO

10 (JOGO)

- 4 FSAA0803-086E - Bits Fenda 1/4" - 3, 4, 5.5, 6.5 mm
- 6 FSBA0801-0803 - Bits Phillips 1/4" - PH1x2pcs, PH2x3pcs, PH3
- 4 FSCA0801-0803 - Bits Pozi 1/4" - PZ1, PZ2x2pcs, PZ3
- 4 FSDA0803-0806 - Bits Hexagonais 1/4" - 3, 4, 5, 6 mm
- 9 FSEA0810-0840 - Bits Torx 1/4" - T10, T15, T20x2pcs, T25x2pcs, T27, T30, T40
- 4 FSIA0801-0803 - Bits Phillips para aparafusadora 1/4" - PH1, PH2x2pcs, PH3
- 1 FSRA0802 - Bits Pozi para aparafusadora 1/4" - PZ2
- 4 FSSA0820 & 0825 - Bits Torx para aparafusadora 1/4" - T20x2pcs, T25x2pcs
- 3 BEAA0806-0810 - Adaptador magnético para parafusos hexagonais 1/4" - 6, 8, 10 mm
- 1 FTGB0807 - 1/4" x 1/4" Suporte Bits magnético com libertação rápida

CAIXA PLÁSTICA: C150 x L98x A45 (mm)



SUPORE BITS MAGNÉTICO COM LIBERTAÇÃO RÁPIDA E EXTENSÃO FLEXÍVEL

- Fabricado com liga de alumínio
- Suporte bits de bloqueio, magnético, liberação rápida
- Ímã super forte
- Comprime o anel em prata para inserir e remover rapidamente o bit



- Mecanismo de bloqueio • Extensão flexível • Suporte bits liberação rápida

ARTIGO N.º	TAMANHO	C (mm)		PREÇO
FTDE0833	● 1/4" x ○ 1/4"	320	6	34,00€

SUPORE BITS MAGNÉTICO LIBERTAÇÃO RÁPIDA

- Função de mudança rápida e mecanismo de bloqueio
- Retrai o anel para instalar ou remover bits
- Manga de cor alumínio anodizado



ARTIGO N.º	TAMANHO	C (mm)		PREÇO
FTGB0807	● 1/4" x ○ 1/4"	70	10	11,00€

ADAPTADOR ANGULAR 90° 1/4"

- Permite chegar a espaços confinados
- Pega rotativa 360° para um controle extra
- Cabeça em liga de zinco fundido com rolamentos de esferas para melhor estabilidade e segurança
- Pode ser usado com suporte bits, brocas hexagonais, bits, etc.



ARTIGO N.º	TAMANHO	L1 (mm)	L (mm)		PREÇO
FTGC0808	● 1/4" x ○ 1/4"	47	83	10	29,00€



Permite que uma aparafusadora chegue a lugares que seriam impossíveis. Pode ser usado com o suporte bits magnético articulado, com liberação rápida (FTGA0808) para aumentar o ângulo de trabalho



ADAPTADOR MAGNÉTICO ARTICULADO

- Ponta magnética extra forte



TIPO	ARTIGO N.º	TAMANHO	C (mm)		PREÇO
	BEBA0806	6	87	25	14,90€
	BEBA0808	8	87	25	15,50€
	BEBA0810	10	87	25	15,75€
	BEBA0812	12	87	25	16,00€

BIT PHILLIPS MAGNÉTICO / RÁPIDA RETENÇÃO

- Bits de Aço de Alta Resistência S2
- Temperado e endurecido
- Retenção e posicionamento de parafuso
- Haste hexagonal de 1/4"
- Magnético



MAGNÉTICO

Anel de cor prateada magnética forte para retenção e posicionamento do parafuso.



TIPO	ARTIGO N.º	TAMANHO	C(mm)		PREÇO
	FQBB0802	PH2	50	15	3,90€

BIT QUADRADO MAGNÉTICO / RÁPIDA RETENÇÃO

- Bits de Aço de Alta Resistência S2
- Temperado e endurecido
- Retenção e posicionamento de parafuso
- Haste hexagonal de 1/4"
- Magnético

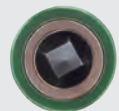

MAGNÉTICO

Anel de cor prateada magnética forte para retenção e posicionamento do parafuso.



TIPO	ARTIGO N.º	TAMANHO	C(mm)		PREÇO
	FQHB0802	SQ2	50	15	4,10€

SUPOORTE BITS MAGNÉTICO ARTICULADO COM LIBERTAÇÃO RÁPIDA

- Suporte bits com bloqueio, magnético, liberação rápida
- Retrai o anel para instalar e remover rapidamente o bit



MAGNÉTICO



ARTIGO N.º	TAMANHO	C (mm)		PREÇO
FTGA0808	● 1/4" x ○ 1/4"	78	10	18,50€

SUPOORTE BITS MAGNÉTICO 1/4"

- Bits ressalto 2-em-1
- Bits em aço S2 de elevada força
- Temperado e endurecido
- Bits para ressalto e aparafusar
- Veio hexagonal 1/4" com ranhuras



MAGNÉTICO



ARTIGO N.º	TAMANHO	C (mm)		PREÇO
FTDC0808	● 1/4" x ○ 1/4"	60	15	2,60€

PONTA PARA PARAFUSOS PHILLIPS 1/4"

2 PÇS



- Bits ressalto 2-em-1
- Bits em aço S2 de elevada força
- Temperado e endurecido
- Bits para ressalto e aparafusar
- Veio hexagonal 1/4" com ranhuras



PONTA PHILLIPS ESPECIALMENTE CONCEBIDA



SIMPLES, RÁPIDO E FÁCIL DE USAR UM BIT PARA RESSALTO E APARAFUSAR

ARTIGO N.º	TAMANHO	C (mm)		PREÇO
FWAA0802G	PH2	50	20	4,50€

JOGO DE BITS COM MINI ROQUETE HEXAGONAL 1/4"

31 PÇS

ARTIGO N.º	GABW3103	34,00€
CONTEÚDO	4 (JOGO)	
3	FSA0804-086E - Bits hexagonais Fenda 1/4" - 4, 5.5, 6.5 mm	
3	FSBA0801-0803 - Bits hexagonais Phillips 1/4" - PH1, PH2, PH3	
3	FSCA0801-0803 - Bits hexagonais Pozi 1/4" - PZ1, PZ2, PZ3	
4	FSDA0803-0806 - Bits hexagonais 1/4" - 3, 4, 5, 6 mm	
7	FSEA0810-0840 - Bits hexagonais Torx 1/4" - T10, T15, T20, T25, T27, T30, T40	
7	FSGA0810-0840 - Bits Torx Tamperproof 1/4" - T10, T15, T20, T25, T27, T30, T40	
2	FSHA0801 & 0802 - Bits quadrados 1/4" - SQ1 & SQ2	
1	FSKA0808 - Adaptador 1/4" (H) x 1/4"	
1	CHDV0801 - Punho roquete bits reversível mini - 60 dentes 1/4" (H)	

CAIXA PLÁSTICA: C115 x L85 x A37 (mm)



CHAVES PARA PARAFUSOS, BITS E PONTAS

JOGO BITS PROFISSIONAL COMPACTO ESPECIAL 1/4"

34 PÇS

ARTIGO N.º	GADW3401	55,00€
CONTEÚDO	4 (JOGO)	
5	FSA0803-0808 - Bits Fenda 1/4" - 3, 4, 5.5, 6.5, 8mm	
4	FSBA0801-0803 - Bits Phillips 1/4" - PH1, PH2 x2pçs, PH3	
3	FSCA0801-0803 - Bits Pozi 1/4" - PZ1, PZ2, PZ3	
8	FSDA0802-0808 - Bits Hexagonais 1/4" - 2, 2.5, 3, 4, 5, 6, 7, 8mm	
4	FSEA0806-0809 - Bits Torx 1/4" - T6, T7, T8, T9	
7	FSGA0810-0840 - Bits Torx Tamperproof 1/4" - T10, T15, T20, T25, T27, T30, T40	
1	FSKA0808 - Adaptador 1/4" - ■ 1/4" x ● 1/4"	
1	FTDF0810 - Extensão especial 1/4" - ● 1/4" x ○ 1/4"	
1	CHEV0811 - Mini roquete reversível especial 60 dentes	

CAIXA PLÁSTICA: C124 x L70.5 x A35 (mm)



ADAPTADOR MAGNÉTICO PARA PARAFUSOS DE CABEÇA HEXAGONAL

- Composição em liga de aço cromo-vanádio
- Ponta Precision para encaixe adequado
- O eixo magnético mantém o parafuso seguro
- A construção da peça única rugosa fornece uma vida útil longa em utilização constante
- Ideal para movimentar fácil e rapidamente porcas, cavilhas e parafusos de cabeça hexagonal
- Ideal para máquinas eléctricas entre outros



• BFAA0812G

MAGNÉTICO

BITS DUPLOS PHILLIPS

10 PÇS

S2

Acabamento Fosfatado



TIPO	ARTIGO N.º	TAMANHO	C(mm)		PREÇO
	BEAA0806G	6	65	12	2,60€
	BEAA0807G	7	65	12	2,60€
	BEAA0808G	8	65	12	2,60€
	BEAA0810G	10	65	12	2,80€
	BEAA0813G	13	65	12	3,50€

TIPO	ARTIGO N.º	TAMANHO	C(mm)		PREÇO
	BFAA0808G	1/4"	65	12	2,80€
	BFAA0812G	3/8"	65	12	3,10€

ADAPTADOR MÁGNETICO PARA PARAFUSOS DE CABEÇA HEXAGONAL LONGO

- Aço S2 de elevada resistência



TIPO	ARTIGO N.º	TAMANHO	C(mm)		PREÇO
	BEAB0808	8	100	12	3,50€

ADAPTADOR MAGNÉTICO PARA PARAFUSOS DE CABEÇA HEXAGONAL EXTRA LONGO

- Aço S2 de elevada resistência
- Blister



TIPO	ARTIGO N.º	TAMANHO	C(mm)		PREÇO
	BEAD0808G	8	200	12	8,50€

ARTIGO N.º	CONTEÚDO	PREÇO
	20 (JOGO)	
GAAW1002	10 Bit n.º. 1 ponta dupla Phillips - PH1 x 65mm (L)	12,50€
GAAW1001	10 Bit n.º. 2 ponta dupla Phillips - PH2 x 65mm (L)	12,50€
GAAW1003	10 Bit n.º. 3 ponta dupla Phillips - PH3 x 65mm (L)	12,50€

BITS PHILLIPS EXTRA LONGO ANTI-DERRAPANTE E MAGNÉTICO 1/4"

4 PÇS

- Bits em aço de elevada força
- Ponta especial magnética
- Todo temperado e endurecido
- Novo design especialmente concebido



NOVA PONTA PHILLIPS ANTI-DESLIZANTE



• FSMC

• Blister (4PÇS)

TIPO	ARTIGO N.º	Ø(mm)	TAMANHO	C(mm)		PREÇO
	FSMB0802G	4.8	PH2	100	15	9,50€
	FSMC0802GM	4.8	PH2	150	12	10,50€

CHAVES PARA PARAFUSOS, BITS E PONTAS

ADAPTADOR PARA APARAFUSADORA

- Composição em liga de aço cromo-vanádio
- Drive quadrado com retentor de esfera
- Indicado para ferramentas elétricas ou manuais



ARTIGO N.º	TAMANHO	C (mm)		PREÇO
FPKA0808	■ 1/4" x ○ 1/4"	50	20	0,95€
FPKA0812	■ 3/8" x ○ 1/4"	65	15	1,80€
FPKA0816	■ 1/2" x ○ 1/4"	72	10	2,50€

JOGO ADAPTADOR PARA APARAFUSADORAS

- Composição em liga de aço cromo-vanádio
- Drive quadrado com retentor de esfera



FPKA0808

FPKA0812

FPKA0816



- Blister (3PÇS)

ARTIGO N.º	GAAR0301	4,30€
CONTEÚDO 60 (JOGO)		
1	FPKA0808 - Adaptador para aparafusadora 1/4" - ■ 1/4" x ● 1/4" L = 50mm	
1	FPKA0812 - Adaptador para aparafusadora 3/8" - ■ 3/8" x ● 1/4" L = 65mm	
1	FPKA0816 - Adaptador para aparafusadora 1/2" - ■ 1/2" x ● 1/4" L = 72mm	

ADAPTADOR PARA APARAFUSADORA 1/4"



ARTIGO N.º	TAMANHO	C (mm)		PREÇO
FSKA0808	■ 1/4" x ○ 1/4"	25	30	0,65€

BITS PHILLIPS PONTA ANTI-DESLIZANTE E MAGNÉTICA 1/4" **POWER**

10 PÇS



- FSMA



NOVA PONTA PHILLIPS ANTI-DESLIZANTE



- Bits em aço S2 de elevada força
- Ponta Precision para encaixe adequado
- Temperado e endurecido
- Ponta Phillips anti-deslizante com novo design.

- Blister (10PÇS)

TIPO	ARTIGO N.º	Ø(mm)	TAMANHO	C(mm)		PREÇO
	FSMA0802G	4,8	PH2	50	15	10,50€

BITS PHILLIPS 1/4" **POWER**

10 PÇS



- FSIA



- Composição em liga de aço cromo-vanádio
- Ponta Precision para encaixe adequado
- Temperado e endurecido

- Blister (10PÇS)

TIPO	ARTIGO N.º	Ø(mm)	TAMANHO	C(mm)		PREÇO
	FSIA0801G	5	PH1	50	15	7,50€
	FSIA0802G	6	PH2	50	15	7,50€
	FSIA0803G	6	PH3	50	15	7,50€



**BITS HEXAGONAIS
PARA APARAFUSADORA 1/4" (50MM) POWER**

10 PÇS



- FSQA
- Blister (10PÇS)

- Bits em aço S2 de elevada resistência
- Ponta Precision para encaixe adequado
- Temperado e endurecido
- Ponta Phillips anti-aderente com novo design.

TIPO	ARTIGO N.º	Ø(mm)	TAMANHO	C(mm)		PREÇO
	FSQA0803G	4	3	50	15	7,50€
	FSQA0804G	5	4	50	15	7,50€
	FSQA0805G	6	5	50	15	7,50€
	FSQA0806G	...	6	50	15	7,50€
	FSQA0808G	...	8	50	15	8,90€

**BITS DE FENDA PARA
APARAFUSADORA 1/4" (50MM) POWER**

10 PÇS



- FSQA
- Blister (10PÇS)

- Bits em aço S2 de elevada resistência
- Ponta Precision para encaixe adequado
- Temperado e endurecido

TIPO	ARTIGO N.º	Ø(mm)	TAMANHO	C(mm)		PREÇO
	FSQA0803G	3	0.5x3	50	15	7,50€
	FSQA083EG	3.5	0.6x3.5	50	15	7,50€
	FSQA0804G	4	0.5x4	50	15	7,50€
	FSQA084EG	4.5	0.6x4.5	50	15	7,50€
	FSQA085EG	5.5	0.8x5.5	50	15	7,50€
	FSQA0806G	6	1.0x6	50	15	7,50€
	FSQA086EG	...	1.2x6.5	50	15	7,50€
	FSQA0808G	8	1.2x8	50	15	9,50€

**BITS POZI PARA
APARAFUSADORA 1/4" (50MM) POWER**

10 PÇS



- FSRA
- Blister (10PÇS)

- Bits em aço S2 de elevada resistência
- Ponta precision para encaixe adequado
- Temperado e endurecido

TIPO	ARTIGO N.º	Ø(mm)	TAMANHO	C(mm)		PREÇO
	FSRA0801G	4.5	PZ1	50	15	7,50€
	FSRA0802G	6	PZ2	50	15	7,50€
	FSRA0803G	6	PZ3	50	15	7,50€

**BITS TORX PARA
APARAFUSADORA 1/4" (50MM) POWER**

10 PÇS



- FSSA
- Blister (10PÇS)

- Bits em aço S2 de elevada resistência
- Ponta precision para encaixe adequado
- Temperado e endurecido

TIPO	ARTIGO N.º	Ø(mm)	TAMANHO	C(mm)		PREÇO
	FSSA0810G	4	T10	50	15	7,50€
	FSSA0815G	4	T15	50	15	7,50€
	FSSA0820G	4.8	T20	50	15	7,50€
	FSSA0825G	4.8	T25	50	15	7,50€
	FSSA0827G	6	T27	50	15	7,50€
	FSSA0830G	6	T30	50	15	7,50€
	FSSA0840G	...	T40	50	15	7,50€





KIT DE REPARAÇÃO

ARTIGO N.º	KIT PARA CARROS	APLICAÇÃO	CAPÍTULO	PREÇO
TEAH0501	KIT Rodas (2 Unid.) - Fixa + Rotativa	TCAA	CARROS	45,00€
TEAJ000100	Fechadura Carros	TBAA/TBAD/TBAF	CARROS	17,00€
TEAJ000300	Fechadura Carros	TCAG	CARROS	17,00€
TEAN000100	Corrediças (2 Unid.)	TBAD/TBAF	CARROS	32,00€
TEAN000200	Corrediças (2 Unid.)	TBAA/TCAA	CARROS	31,00€
TEAN000600	Corrediças (2 Unid.)	TCAG	CARROS	32,00€
TEAU6745	Tampo em EVA de 10mm	TBAD/TCAC	CARROS	13,00€
TEAV7047	Tampo em ABS	TCAA/TCAC	CARROS	59,00€
KALD0302	Bateria Li-ion 18V 4.0 AH			190,00€

ENCONTRARÁ NO CATÁLOGO INDICAÇÃO DO KIT DE REPARAÇÃO ASSINALADO JUNTO AO PRODUTO.

TOPTUL[®]
THE MARK OF PROFESSIONAL TOOLS

ALICATES

Ferramentas Corte e Preensão Multifacetadas
com várias possibilidades de utilização

253



QUCAAN[®]
MARCA DE
CAMPEÕES

QUCAAN[®]
www.qucaan.com

FERRAMENTAS MANUAIS
PROFISSIONAIS

SIMBOLOGIA

CLASSE ARAME

Exemplo Material	Dureza Arame	Exemplo Material	Dureza Arame
Cobre, Alumínio	Arame Macio	Mola de Aço	Corde de Piano
Arame de Ferro	Arame Meio Rígido	Cabo	Cabo
Cabo de Aço	Arame Rígido	Cabo Metálico	Cabo Metálico

FORMATO DE CORTE DA PONTA

Corte Central	Aresta Corte em "V"	Aresta Corte em "V" Pequeno	Corte à Face

FORMAS PONTAS

Ponta Plana	Ponta Meio Redonda	Ponta Redonda

SUPERFÍCIES ADERENTES

Serra	Lisa	Cruzada

MOLA DE RETORNO

	Com Mola de Abertura
--	----------------------

ALICATE UNIVERSAL

- Material em aço cromo-vanádio
- Alicate endurecido com precisão para resistência no trabalho
- Cortantes endurecidos "alta frequência" para uma potência e durabilidade máximas
- Punho anti-deslizante confortável



ARTIGO N.º	TAMANHO (mm)	CAPACIDADE DE CORTE MÁX.			PREÇO
		Ø(mm)	Ø(mm)	Ø(mm)	
DBAB2206B	150	2.8	1.8	1.8	10 14,50€
DBAB2207B	180	3.0	2.0	2.0	10 16,50€
DBAB2208B	200	3.0	2.0	2.0	10 17,50€

ALICATE DE CORTE DIAGONAL - SERVIÇO PESADO

- Material em aço cromo-vanádio
- Cortantes endurecidos "alta frequência" para uma potência e durabilidade máximas
- Punho anti-deslizante confortável
- DIN ISO 5749

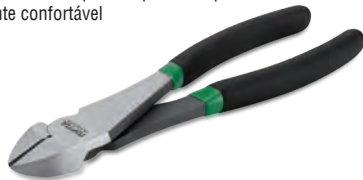

ARTIGO N.º	TAMANHO (mm)	CAPACIDADE DE CORTE MÁX.			PREÇO
		Ø(mm)	Ø(mm)	Ø(mm)	
DEAC2207B	180	3.0	2.0	1.8	10 16,50€
DEAC2208B	200	3.5	2.2	2.0	10 18,00€

ALICATE DE PONTAS

- Material em aço cromo-vanádio
- Cortantes endurecidos "alta frequência" para uma potência e durabilidade máximas
- Punho anti-deslizante confortável
- DIN ISO 5749



ARTIGO N.º	TAMANHO (mm)	CAPACIDADE DE CORTE MÁX.			PREÇO
		Ø(mm)	Ø(mm)	Ø(mm)	
DFAB2206B	150	2.8	1.8	1.8	10 15,00€
DFAB2208B	180	3.0	2.0	1.8	10 18,50€

ALICATE CORTE DIAGONAL 40º

- Material em aço cromo-vanádio
- Cortante endurecido para aumentar a durabilidade
- Design de corte 40º
- Ideal para retirar pregos dos pneus
- Punho confortável revestido com plástico duplo

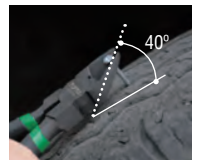

ARTIGO N.º	TAMANHO (mm)	CAPACIDADE DE CORTE MÁX.		PREÇO
		Ø(mm)	Ø(mm)	
DEAD2206	160	1.6	1.0	10 14,00€

ALICATE CORTE DIAGONAL COM DESCARNADOR DE FIOS

- Forjado aço carbono S50C
- Garante um corte suave, especialmente concebido para um conforto extra da mão
- Para trabalhos de montagem eléctrica
- Punho anti-deslizante



ARTIGO N.º	TAMANHO (mm)	CAPACIDADE DE CORTE MÁX.		PREÇO
		Ø(mm)	Ø(mm)	
DEAA1206B	160	3.0	2.0	10 15,00€

ALICATE DE PONTAS REDONDAS

- Material em aço cromo-molibdênio
- Punho confortável anti-deslizamento



ARTIGO N.º	TAMANHO (mm)		PREÇO
DFAL2206B	160	10	16,50€

TURQUÊS DE CARPINTEIRO

- Material em aço cromo-vanádio
- Alicates endurecidos com precisão para resistência no trabalho
- Cortantes endurecidos "alta frequência" para uma potência e durabilidade máximas
- Punho anti-deslizante confortável



ARTIGO N.º	TAMANHO (mm)	CAPACIDADE DE CORTE MÁX.				PREÇO
DOAA1208	200	2.2			10	16,50€

ALICATE CORTE FRONTAL

- Fabricação de acordo com as normas - ASME B107.500



ARTIGO N.º	TAMANHO (mm)	CAPACIDADE DE CORTE MÁX.				PREÇO
DJAA1208	200	3.2	2.4	2.0	10	18,00€

ALICATE DE PONTAS FINAS

- Fabricação de acordo com a norma - DIN ISO 5743
- Especialmente adequado para trabalhos de prensão e montagem com maior resistência - Serviço Pesado



ARTIGO N.º	TAMANHO (mm)		PREÇO
DFDC1208	200	10	19,00€

TURQUÊS DE COFRAGENS

- Cortantes tratados por indução térmica para fios e pregos salientes
- Cabeça resistente concebida para força e alavancagem máxima
- Punho anti-deslizante confortável



ARTIGO N.º	TAMANHO (mm)	CAPACIDADE DE CORTE MÁX.			PREÇO
DJAA1210	250	2.4	1.6	10	24,50€

ALICATE CORTA-CABOS

- Material em aço cromo-vanádio
- Cortante endurecido por indução
- Ação de extração para um corte limpo e preciso
- Punho revestido a plástico duplo confortável



ARTIGO N.º	TAMANHO (mm)	CAPACIDADE DE CORTE MÁX.			PREÇO
DNAA1210	250	17	60	6	24,00€

ALICATE CORTA-CABOS COM ROQUETE



MM

ARTIGO N.º	TAMANHO (mm)	CAPACIDADE DE CORTE MÁX.				PREÇO
		\emptyset (mm)	\emptyset (mm ²)	AWG		
DNAB1010	250	32	325	600	10	96,00€

TURQUÊS DE COFRAGEM "RUSSA"

- Material em aço cromo-molibdênio
- Cortantes tratados por indução térmica para retirar facilmente fios e pregos salientes
- Cabeça resistente concebida para força e alavancagem máxima
- Para rodar e cortar fio numa operação
- Capacidade de corte máxima: \emptyset 1.6mm (fios duros médios e pregos)



ARTIGO N.º	TAMANHO (mm)	CAPACIDADE DE CORTE MÁX.			PREÇO
DJAA0110	250	2.4	1.6	10	22,50€

ALICATE AJUSTÁVEL

- Material em aço cromo-vanádio • Cabeça ajustável com ranhuras 7 posições
- Dentes de auto-preensão fortes para juntas, parafusos e tubos
- Punho anti-deslizante confortável



• DDA1210

• DDA1212 e DDA1216



ARTIGO N.º	TAMANHO (mm)	PREENSÃO Ø(mm)		PREÇO
DDAA1210	250	50	10	22,00€
DDAA1212	300	66	2	32,00€
DDAA1216	400	110	2	49,50€

ALICATE CORTA ARAME (SERVIÇO PESADO)

- Material em aço cromo-vanádio
- Cortante endurecido por indução
- Mola de abertura em aço para durabilidade longa
- Punho revestido em plástico duplo, confortável
- Alta capacidade de corte até 4.00mm arame suave/médio; 3.00mm arame duro; 2.00mm cabo de aço



ARTIGO N.º	TAMANHO (mm)	CAPACIDADE DE CORTE MÁX.				PREÇO
		Ø(mm)	Ø(mm)	Ø(mm)		
SBAF0804	200	4.0	3.0	2.0	6	31,00€

ALICATE DE FREIOS EXTERIORES PONTAS CURVAS 90º

ANEL EXTERNO



- Material em aço cromo-vanádio • Abertura assistida para mola de retenção exterior • Anti-deslizante, pontas curvas • Punho anti-deslizante confortável

ARTIGO N.º	TAMANHO	CAPACIDADE (Ø)		PREÇO
DCAA1205	125mm	10-25mm	10	14,00€
DCAA1207	175mm	19-60mm	10	15,00€
DCAA1209	230mm	40-100mm	10	21,00€
DCAA1212	300mm	85-140mm	4	42,00€

ALICATE DE FREIOS EXTERIORES PONTAS DIREITAS

ANEL EXTERNO



- Material em aço cromo-vanádio • Abertura assistida para mola de retenção exterior • Anti-deslizante, pontas curvas • Punho anti-deslizante confortável

ARTIGO N.º	TAMANHO	Capacidade (Ø)		PREÇO
DCAB1205	125mm	10-25mm	10	14,00€
DCAB1207	175mm	19-60mm	10	15,00€
DCAB1209	230mm	40-100mm	10	21,00€
DCAB1212	300mm	85-140mm	6	42,00€

ALICATE DE FREIOS INTERIORES PONTAS CURVAS

ANEL INTERNO



- Material em aço cromo-vanádio • Abertura assistida para mola de retenção interior • Anti-deslizante, pontas curvas de precisão • Punho anti-deslizante confortável

ARTIGO N.º	TAMANHO	CAPACIDADE (Ø)		PREÇO
DCAC1205	125mm	10-25mm	10	14,00€
DCAC1207	175mm	19-60mm	10	15,00€
DCAC1209	230mm	40-100mm	10	21,00€
DCAC1212	300mm	85-140mm	4	42,00€

ALICATE DE FREIOS INTERIORES PONTAS DIREITAS

ANEL INTERNO



- Material em aço cromo-vanádio • Abertura assistida para mola de retenção interior • Anti-deslizante, pontas curvas de precisão • Punho anti-deslizante confortável

ARTIGO N.º	TAMANHO	CAPACIDADE (Ø)		PREÇO
DCAD1205	125mm	10-25mm	10	14,00€
DCAD1207	175mm	19-60mm	10	15,00€
DCAD1209	230mm	40-100mm	10	21,00€
DCAD1212	300mm	85-140mm	4	42,00€

ALICATE DE FREIOS EXTERIORES DE PONTAS DIREITAS

ANEL EXTERNO



Para anel externo (10 a 100mm).

Mola interna oculta.

Ponta de maior rigidez e precisão.



- Modelo para serviços pesados, com maior resistência e durabilidade.
- Pontas de maior rigidez e precisão.
- Produção especialmente desenvolvida para uma maior durabilidade.
- Pontas finas para aumentar a acessibilidade e manobrabilidade em locais de difícil acesso.
- Mola interna oculta para uso intensivo e sem risco de perda.
- Revestimento anti deslizante e ergonômico.
- Fabricado de acordo com a DIN 5254 Form A

ALICATE DE FREIOS INTERIORES DE PONTAS DIREITAS

ANEL INTERNO



Para anel externo (10 a 100mm).

Mola interna oculta.

Ponta de maior rigidez e precisão.



- Modelo para serviços pesados, com maior resistência e durabilidade.
- Pontas de maior rigidez e precisão.
- Produção especialmente desenvolvida para uma maior durabilidade.
- Pontas finas para aumentar a acessibilidade e manobrabilidade em locais de difícil acesso.
- Mola interna oculta para uso intensivo e sem risco de perda.
- Revestimento anti deslizante e ergonômico.
- Fabricado de acordo com a DIN 5254 Form C

ARTIGO N.º	TAMANHO	CAPACIDADE (Ø)		PREÇO
DCBB1305	125mm	10~25mm	10	21,00€
DCBB1307	175mm	19~60mm	10	22,00€
DCBB1309	230mm	40~100mm	10	32,00€
DCBB1312	305mm	85~140mm	4	54,00€

ARTIGO N.º	TAMANHO	CAPACIDADE (Ø)		PREÇO
DCBD1305	125mm	10~25mm	10	21,00€
DCBD1307	175mm	19~60mm	10	22,00€
DCBD1309	230mm	40~100mm	10	32,00€
DCBD1312	305mm	85~140mm	4	54,00€

ALICATE DE FREIOS INTERIORES DE PONTAS CURVAS 90º

ANEL INTERNO



Para anel externo (10 a 100mm).

Mola interna oculta.

Ponta de maior rigidez e precisão.



- Modelo para serviços pesados, com maior resistência e durabilidade.
- Pontas de maior rigidez e precisão.
- Produção especialmente desenvolvida para uma maior durabilidade.
- Pontas finas para aumentar a acessibilidade e manobrabilidade em locais de difícil acesso.
- Mola interna oculta para uso intensivo e sem risco de perda.
- Revestimento anti deslizante e ergonômico.
- Fabricado de acordo com a DIN 5254 Form D

ALICATE DE FREIOS EXTERIORES DE PONTAS CURVAS 90º

ANEL EXTERNO



Para anel externo (10 a 100mm).

Mola interna oculta.

Ponta de maior rigidez e precisão.



- Modelo para serviços pesados, com maior resistência e durabilidade.
- Pontas de maior rigidez e precisão.
- Produção especialmente desenvolvida para uma maior durabilidade.
- Pontas finas para aumentar a acessibilidade e manobrabilidade em locais de difícil acesso.
- Mola interna oculta para uso intensivo e sem risco de perda.
- Revestimento anti deslizante e ergonômico.
- Fabricado de acordo com a DIN 5254 Form B

ARTIGO N.º	TAMANHO	CAPACIDADE (Ø)		PREÇO
DCBC1305	125mm	10~25mm	10	21,00€
DCBC1307	175mm	19~60mm	10	22,00€
DCBC1309	230mm	40~100mm	10	32,00€
DCBC1312	305mm	85~140mm	4	54,00€

ARTIGO N.º	TAMANHO	CAPACIDADE (Ø)		PREÇO
DCBA1305	125mm	10~25mm	10	21,00€
DCBA1307	175mm	19~60mm	10	22,00€
DCBA1309	230mm	40~100mm	10	32,00€
DCBA1312	305mm	85~140mm	4	54,00€

ALICATE DE FREIOS INTERIOR LONGO PONTAS CURVAS 90°

ANEL INTERNO

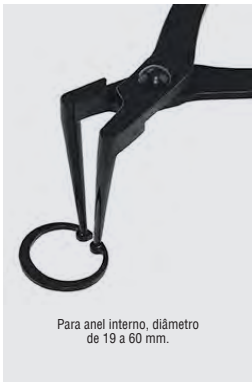

Para anel interno, diâmetro de 19 a 60 mm.



Especialmente projetado para remover e instalar o anel interno no furo profundo.

- Alicate desenvolvido especialmente para remover e instalar freios internos em pontos profundos
- Ponta extra longa em ângulo de 90° para fácil acesso .
- Abertura assistida por mola
- Diâmetro da ponta: Ø1,2 mm

ARTIGO N.º	TAMANHO mm	CAPACIDADE mm		PREÇO
DCBJ1307	180	19 - 60	12	28,00€

JOGO DE ALICATES DE FREIOS "EXTRA POWER"

4 PÇS



ARTIGO N.º	GPAQ0402		PREÇO
CONTEÚDO		20	89,00€
1	DCBB1307 - Alicate de Freios Exterior de Pontas Direitas - 175mm		
1	DCBD1307 - Alicate de Freios Interior de Pontas Direitas - 175mm		
1	DCBA1307 - Alicate de Freios Exterior de Pontas Curvas 90° - 175mm		
1	DCBC1307 - Alicate de Freios Interiores de Pontas Curvas 90° - 175mm		

JOGO ALICATES FREIOS

4 PÇS



ARTIGO N.º	GPAQ0401		PREÇO
CONTEÚDO		20	69,00€
1	DCAB1207 - Alicates freios exterior pontas direitas 90° - 7" / 175mm		
1	DCAD1207 - Alicates freios interior pontas direitas 90° - 7" / 175mm		
1	DCAA1207 - Alicates freios exterior pontas curvas 90° - 7" / 175mm		
1	DCAC1207 - Alicates freios interior pontas curvas 90° - 7" / 175mm		

OS SEUS MELHORES PARCEIROS DE TRABALHO



PARA MAIS INFORMAÇÕES CONTACTE-NOS:
(+351) 229 605 437



MINI JOGO ALICATES FREIOS

4 PÇS



- Material em aço cromo molibdénio
- Tamanho mini para acesso a espaços apertados
- Mola de abertura assistida para uma aplicação + rápida
- Tamanho freio: 10-22mm em diâmetro
- Punho confortável anti deslizante

ARTIGO N.º	GAAR0403		PREÇO
CONTEÚDO		4	18,50€
1	Mini Alicate Freios 45° - (Anel Externo) - 75mm		
1	Mini Alicate Freios - (Anel Externo) - 75mm		
1	Mini Alicate Freios 45° - (Anel Interno) - 75mm		
1	Mini Alicate Freios - (Anel Interno) - 75mm		

ALICATES EXTRA LONGOS



ARTIGO N.º	TAMANHO	DOBRA (GRAUS)		PREÇO
DFAI1211	280mm	90°	10	25,00€
DFAH1211	280mm	45°	10	25,00€
DFAG1211	280mm	0°	10	25,00€

SÉRIE PROFISSIONAL

ALICATE DE CORTE DE CABOS

- Liga de aço cromo-molibdénio
- Cortantes tratados por indução para cortar materiais sólidos e cabos multifilares
- Lâmina de corte e angular para um corte limpo e afiado
- Ação de corte invisível para uma operação fácil
- Punho suave em material plástico TPR anti-deslizante confortável
- Capacidade de corte máx. (Diam.): cabo 4mm e fio 1.5mm

MINI ALICATE DE CORTE DE ARAME

- Liga de aço cromo-molibdénio
- Bordas de corte endurecidas de alta frequência para um ótimo poder de corte e durabilidade
- A ação ótima da alavanca requer menos esforço
- Retorno com mola para abertura rápida e repetitiva
- Adequado para cortar fios, parafusos, pregos, rebites e etc.
- Confortável, anti-derrapante TPR material plástico macio pega

ALICATE DE CORTE DE CABOS ELÉTRICOS



ALICATE DE CORTE DE ARAMES



ARTIGO N.º	TAM- NHO (mm)	CAPACIDADE DE CORTE MÁX.			PREÇO
		 Ø(mm)	 Ø(mm)		
DNCA227E	190	1.5	4.0	10	32,00€



ARTIGO N.º	TAMANHO (mm)	CAPACIDADE DE CORTE MÁX.				PREÇO
		 Ø(mm)	 Ø(mm)	 Ø(mm)		
DPAA2208	200	5.2	4.0	3.6	10	35,00€
	Mola substi- tuição	DPAA2208KR				1,90€



ALICATE UNIVERSAL

- Material em aço cromo-molibdênio
- Alicates endurecidos com precisão para resistência no trabalho
- Cortantes endurecidos "alta frequência" para uma potência e durabilidade máximas
- Punho confortável ergonômico



ARTIGO N.º	TAMANHO (mm)	CAPACIDADE DE CORTE MÁX.		☐	PREÇO
		Ø(mm)	Ø(mm)		
DBBB2206	160	3.1	2.0	10	15,00€
DBBB2207	180	3.4	2.2	10	17,50€
DBBB2208	200	3.8	2.5	10	20,50€

ALICATE DE PONTAS

- Material em aço cromo-molibdênio
- Cortantes endurecidos "alta frequência" para potência máxima e durabilidade
- Mandíbulas serradas e rígidas, ideais para trabalhos de torneamento, encurvamento e montagem de precisão
- Punho confortável ergonômico



ARTIGO N.º	TAMANHO (mm)	CAPACIDADE DE CORTE MÁX.		☐	PREÇO
		Ø(mm)	Ø(mm)		
DFBB2206	160	2.8	1.8	10	15,00€
DFBB2208	200	3.2	2.2	10	18,50€

ALICATE DE CORTE DIAGONAL "SERVIÇO PESADO"

- Material em aço cromo-molibdênio
- Design de elevada influência, o rebite está perto do cortante para uma ótima potência de corte e prensão
- Lâminas de corte endurecidas por indução para vida útil longa
- Punho confortável ergonômico



ARTIGO N.º	TAMANHO (mm)	CAPACIDADE DE CORTE MÁX.			☐	PREÇO
		Ø(mm)	Ø(mm)	Ø(mm)		
DEBC2207	175	3.8	2.7	2.2	10	19,50€
DEBC2208	200	4.2	3.0	2.5	10	21,00€

ALICATE DE CORTE DIAGONAL

- Material em aço cromo-molibdênio
- Mandíbulas pequenas e cortantes biselados permitem um corte preciso do fio
- Os rebites asseguram uma ação suave e nenhuma oscilação
- Punho confortável ergonômico



ARTIGO N.º	TAMANHO (mm)	CAPACIDADE DE CORTE MÁX.			☐	PREÇO
		Ø(mm)	Ø(mm)	Ø(mm)		
DEBB2206	150	4.0	2.8	2.0	10	16,00€

ALICATE DE PONTAS CURVAS 45°

- Material em aço cromo-molibdênio
- Pontas meio-redondas a 45° para uma operação fácil em espaços de trabalho complicados
- Mandíbulas serradas e rígidas, ideais para trabalhos de torneamento, encurvamento e montagem de precisão
- Punho confortável ergonômico



ARTIGO N.º	TAMANHO (mm)	CAPACIDADE DE CORTE MÁX.		☐	PREÇO
		Ø(mm)	Ø(mm)		
DFBA2206	150	2.5	1.6	10	16,00€
DFBA2208	200	3.2	2.2	10	19,00€

ALICATE DE PONTAS CHATAS

- Material em aço cromo-molibdênio
- Cortantes endurecidos "alta frequência" para potência máxima e durabilidade
- Mandíbulas serradas e rígidas, ideais para trabalhos de torneamento, encurvamento e montagem de precisão
- Punho confortável ergonômico



ARTIGO N.º	TAMANHO (mm)	☐	PREÇO
DFBC2206	160	10	15,00€

ALICATE "MOTORISTA" (COM CORTADOR DE FIO)

- Feito em liga de aço cromo-molibdênio robusta
- Mandíbulas maquinadas de precisão para máxima preensão e rotação
- Cortantes endurecidos "alta frequência" para uma vida útil de trabalho longa
- Capacidade de corte: Até Ø1.6mm de fio médio-duro
- Design ergonômico, punhos em plástico TPE+TPR anti-deslizantes



ARTIGO N.º	TAMANHO (mm)	CAPACIDADE DE CORTE MÁX.			PREÇO
		Ø(mm)	Ø(mm)	Ø(mm)	
DHBB2208	200	2.5	1.6	10	22,00€

ALICATE PARA DESCARNAR

- Material em aço cromo-molibdênio
- Lâminas para descarnar de vida útil longa endurecidas por indução
- Parafuso de ajuste de bloqueio fácil para configurar o diâmetro desejado até Ø4,5mm
- Punho confortável ergonômico



ARTIGO N.º	TAMANHO (mm)	CAPACIDADE DA MOLA (mm²)	PREÇO
DIBA2206	150	10	17,00€

ALICATE CORTE FRONTAL "SERVIÇO PESADO"

- Material em aço cromo-molibdênio
- Design de elevada influência, o rebite está perto do cortante para uma ótima potência de corte e preensão
- Lâminas de corte endurecidas por indução para vida útil longa
- Punho confortável ergonômico



ARTIGO N.º	TAMANHO (mm)	CAPACIDADE DE CORTE MÁX.			PREÇO	
		Ø(mm)	Ø(mm)	Ø(mm)		
DJBA2206	150	3.4	2.0	1.6	10	18,00€
DJBA2208	200	3.8	3.0	2.5	10	23,00€

ALICATE DE DESCARNAR FIO AUTOMÁTICO COM DISPOSITIVO DE CORTE

- Concebido para fácil deslizamento, descarna fio de 5-12mm de comprimento. • Ideal para cabo 0,2 - 6.0m2 • As laminas em aço INOX, são endurecidas para uma maior durabilidade e extra força. • Fácil utilização e conforto, leve com design ergonômico. • Construção em fibra de vidro e nylon.



ARTIGO N.º	CAPACIDADE	C (mm)	PREÇO	
DICA1306	0.2 - 6.0 (AWG 24 - 10)	190	10	23,50€

DESCARNADOR DE CABOS MULTIUSOS



ARTIGO N.º	CAPACIDADE		C (mm)	PREÇO	
	Ø(mm)	AWG			
DIDA1020	0.8-2.6	20-10	117	10	16,00€
DIDA1430	0.2-0.8	30-20	117	10	17,00€

ALICATE DE CRAVAR E DESCARNAR AUTOMÁTICO AUTO-AJUSTÁVEL



ARTIGO N.º	CAP. ESTRUTURA		CORTE	CAP. COMPRESSÃO		C (mm)	PREÇO	
	mm²	AWG		Ømm	mm²			AWG
DKAA2226	0.2-6.0	24-10	6	0.5-6.0	22-10	205	10	28,00€

ALICATE AJUSTÁVEL RÁPIDO

- Material especial em aço de alta qualidade; • Cabeça ajustável 19 posições;
- Botão para rápido e fácil ajuste • Mordentes de precisão concebidos para auto aperto, autoblocantes • Capacidade até 50mm; • Punho anti deslizante confortável;
- Cumpre a norma DIN ISO 8976



ARTIGO N.º	TAMANHO (mm)	PREENSÃO Ø(mm)		PREÇO
DDAG1207	170	42	10	25,00€
DDAG1210	250	50	10	28,00€
DDAG1212	300	70	10	41,00€

ALICATE AJUSTÁVEL

- Material em aço cromo-molibdênio
- Ação de alavanca ótima com ajuste de 7 posições
- Design de articulação de encaixe, dentes com auto-preensão para juntas, porcas e tubos
- Punho confortável ergonómico



ARTIGO N.º	TAMANHO (mm)		PREÇO
DDBA2210	250	10	25,00€

ALICATE MULTIFUNÇÕES

- Alicate multifuncional com funções de cravar, decapar e corte de cabo de cobre
- Superfície de prensão lisa perto das pontas sem danificar o material
- Superfícies de aperto serrilhadas e aperto de tubo para agarrar materiais planos e redondos
- Borda externa bem definida para rebarbar e alargar orifícios
- Mecanismo com mola fornece ação de abertura automática rápida.



ARTIGO N.º	TAMANHO (mm)	CAPACIDADE DE CORTE MÁX.			PREÇO
		Ø(mm)	Ø(mm)		
DFBG2208	200	15	50	10	34,00€

JOGO DE ALICATES

3 PÇS



ARTIGO N.º **GAAE0307** **59,00€**

CONTEÚDO 8 (JOGO)

- 1 **DBBB2208** - Alicates universais - 200mm
- 1 **DEBC2208** - Alicates de corte - 200mm
- 1 **DFBB2208** - Alicates de pontas - 200mm

JOGO DE ALICATES

4 PÇS



ARTIGO N.º **GAAE0402** **79,00€**

CONTEÚDO 20 (JOGO)

- 1 **DBBB2207** - Alicates universais - 175mm
- 1 **DEBC2207** - Alicates de corte diagonais - 175mm
- 1 **DFBB2208** - Alicates de pontas - 200mm
- 1 **DDBA2210** - Alicates ajustáveis - 250mm

**ALICATE UNIVERSAL
(DUPLOS DE ALTA MULTIPLICAÇÃO)**

- Série fábrica com aço de alta qualidade "premium" para resistência super profissional
- Cortantes endurecidos por indução para resistência no trabalho intensivo de corte
- Design de alta alavancagem dupla para aumentar poder de corte em 60%
- Retorno de mola de carga para uma abertura repetitiva rápida
- 1/3 mais leve que os alicates convencionais, reduz a fadiga da mão
- Ideal para usos intensivos
- Sistema de segurança mantém alicate bem fechado quando não está em uso
- Punho ergonômico desenhado em plástico TPE+TPR para melhorar o conforto e o controle



ARTIGO N.º	TAMANHO (mm)	CAPACIDADE DE CORTE MÁX.		C	PREÇO
		Ø(mm)	Ø(mm)		
DBBE2208	200	3.0	2.5	10	25,00€

**ALICATE DE PONTAS DIAGONAL
(DUPLOS DE ALTA MULTIPLICAÇÃO)**

- Série fábrica com aço de alta qualidade "premium" para resistência super profissional
- Cortantes endurecidos por indução para resistência no trabalho intensivo de corte
- Design de alta alavancagem dupla para aumentar poder de corte em 60%
- Retorno de mola de carga para uma abertura repetitiva rápida
- 1/3 mais leve que os alicates convencionais, reduz a fadiga da mão
- Ideal para usos intensivos
- Sistema de segurança mantém alicate bem fechado quando não está em uso
- Punho ergonômico desenhado em plástico TPE+TPR para melhorar o conforto e o controle



ARTIGO N.º	TAMANHO (mm)	CAPACIDADE DE CORTE MÁX.		C	PREÇO
		Ø(mm)	Ø(mm)		
DFBE228E	200	3.0	2.5	10	26,00€

**ALICATE DE CORTE DIAGONAL
(DUPLOS DE ALTA MULTIPLICAÇÃO)**

- Série fábrica com aço de alta qualidade "premium" para resistência super profissional
- Cortantes endurecidos por indução para resistência no trabalho intensivo de corte
- Design de alta alavancagem dupla para aumentar poder de corte em 60%
- Retorno de mola de carga para uma abertura repetitiva rápida
- 1/3 mais leve que os alicates convencionais, reduz a fadiga da mão
- Ideal para usos intensivos
- Sistema de segurança mantém alicate bem fechado quando não está em uso
- Punho ergonômico desenhado em plástico TPE+TPR para melhorar o conforto e o controle



ARTIGO N.º	TAMANHO (mm)	CAPACIDADE DE CORTE MÁX.		C	PREÇO
		Ø(mm)	Ø(mm)		
DEBF2207	175	3.0	2.5	10	25,00€





**SÉRIE
PROFISSIONAL
HEAVY DUTY**

ALICATE UNIVERSAL ELECTRONICS

- Mandíbulas maquinadas de alta precisão
- Design de abertura assistida
- Punho confortável ergonómico





ARTIGO N.º	TAMANHO (mm)	CAPACIDADE DE CORTE MÁX.		PREÇO
		 Ø(mm)		
DBCC2205	125	1.6	10	15,00€

ALICATE DE PONTAS ELECTRONICS

- Mandíbulas maquinadas de alta precisão
- Design de abertura assistida
- Punho confortável ergonómico





ARTIGO N.º	TAMANHO (mm)	CAPACIDADE DE CORTE MÁX.		PREÇO
		 Ø(mm)		
DFBJ2205	125	1.6	10	15,00€

ALICATE DE CORTE FRONTAL ELECTRONICS

- Mandíbulas maquinadas de alta precisão • Design de abertura assistida
- Punho confortável ergonómico





ARTIGO N.º	TAMANHO (mm)	CAPACIDADE DE CORTE MÁX.		PREÇO
		 Ø(mm)		
DJBB2204	125	1.6	10	15,00€

ALICATE DE PONTAS CURVAS ELECTRONICS

- Mandíbulas maquinadas de alta precisão
- Design de abertura assistida
- Punho confortável ergonómico





ARTIGO N.º	TAMANHO (mm)	CAPACIDADE DE CORTE MÁX.		PREÇO
		 Ø(mm)		
DFCK2206	150	1.6	14	15,00€

MINI ALICATE DE CORTE

- Feito de aço inoxidável com tratamento térmico, endurecido, espessura 3mm
- Mandíbulas de precisão para potência de corte máxima
- Mais ecológico, punhos confortáveis em PVC anti-deslizantes





ARTIGO N.º	TAMANHO (mm)	CAPACIDADE DE CORTE MÁX.		PREÇO
		 Ø(mm)		
DEBE204E	115	1.2	12	9,00€
DEBE204EKR	MOLA SUBSTITUIÇÃO			1,00€

ALICATES DE PONTAS PRO-SERIES ELECTRONICS

- Material Aço cromo-molibdénio
- Mandíbulas maquinadas de alta precisão
- Design de abertura assistida
- Capacidade máxima de corte 1.6mm em fio flexível





ARTIGO N.º	TAMANHO (mm)	CAPACIDADE DE CORTE MÁX.		PREÇO
		 Ø(mm)		
DFCJ2206	150	1.6	14	15,00€

ALICATES DE CORTE DIAGONAL PRO-SERIES ELECTRONICS

- Material Aço cromo-molibdénio
- Mandíbulas maquinadas de alta precisão
- Design de abertura assistida
- Capacidade máxima de corte 1.6mm em fio flexível



ARTIGO N.º	TAMANHO (mm)	CAPACIDADE DE CORTE MÁX.		PREÇO
		 Ø(mm)		
DECD2205	125	1.6	10	15,00€

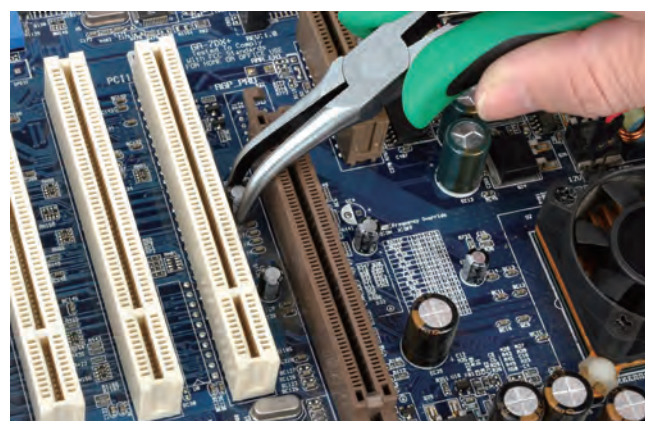

ALICATE DE PRESSÃO CORRENTE

- Acabamento platinado em níquel
- Tratamento térmico profissional e maquinado



ARTIGO N.º	COMPRIMENTO DA CORRENTE (mm)	ALICATE (mm)		PREÇO
DMAB1A18	460mm	225	6	24,00€

ALICATE DE PRESSÃO “LONGO ALCANCE” (MAXILAS STANDARD)

- Alta qualidade, mandíbula CR-V
- Punho em liga de aço cromo-molibdênio robusta
- Tratamento térmico profissional e maquinado
- Ideal para fixação de cantoneiras e peças estranhas
- Acabamento platinado em níquel

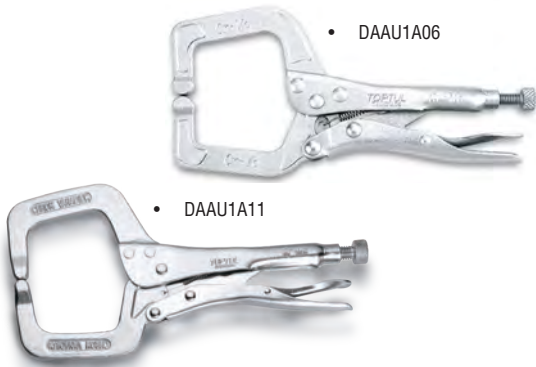

• DAAU1A06

• DAAU1A11

ARTIGO N.º	TAMANHO (mm)		PREÇO
DAAU1A06	150	12	15,00€
DAAU1A11	280	5	25,00€

ALICATE DE PRESSÃO CURVO COM DENTES SERRADOS

- Liga de aço cromo-molibdênio
- Tratamento térmico profissional e maquinado
- Mandíbula concebida com dentes serrados fortes para fixar os parafusos, especialmente os redondos
- Ideal para a fixação de canalização e remoção de parafusos redondos
- Acabamento platinado em níquel



ARTIGO N.º	TAMANHO (mm)		PREÇO
DMAD1A09	230	10	22,50€

ALICATE DE PRESSÃO “TIPO GRAMPO” (MAXILAS OSCILANTES)

- Alta qualidade, mandíbula CR-MO
- Punho em liga de aço cromo-molibdênio robusta
- Tratamento térmico profissional e maquinado
- Mandíbulas largas permitem chegar a áreas de difícil acesso
- Ideais para fixação de cantoneiras e peças estranhas
- Também útil para trabalhos em metal e reparação auto
- Acabamento platinado em níquel

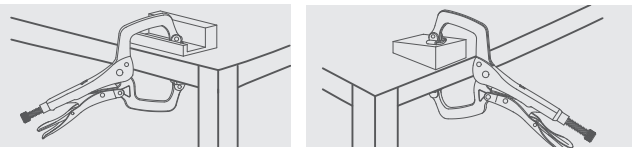

ARTIGO N.º	TAMANHO (mm)		PREÇO
DMAA1A06	150mm	12	13,00€

ALICATE DE PRESSÃO DE METAL

- Liga de aço cromo-molibdênio de alta qualidade
- Tratamento térmico profissional e maquinado
- Adequado para todos os tipos de extremidades curvas e franzidas
- Acabamento platinado em níquel



ARTIGO N.º	TAMANHO (mm)		PREÇO
DAAV1A08	200	10	16,00€

ALICATE DE PRESSÃO “LONGO ALCANCE” (MAXILAS OSCILANTES)

- Alta qualidade, mandíbula CR-V
- Punho em liga de aço cromo-molibdênio robusta
- Tratamento térmico profissional e maquinado
- Ideal para fixação de cantoneiras e peças estranhas
- Acabamento platinado em níquel



ARTIGO N.º	TAMANHO (mm)		PREÇO
DMAA1A18	460	5	39,50€

ALICATE DE PRESSÃO BOCAS LONGAS

- Mandíbula CR-V com cortador
- Punho em liga de aço cromo-molibdénio robusta
- Tratamento térmico profissional e maquinado
- Acabamento platinado em níquel



ARTIGO N.º	TAMANHO (mm)		PREÇO
DAAS1A09	230	10	13,50€

ALICATE DE PRESSÃO PONTAS CURVAS (LIBERTAÇÃO RÁPIDA)

- Fabricado de acordo com a norma ASME B107.500
- Mandíbula CR-MO com mordentes
- Punho em liga de aço cromo-molibdénio robusta
- Utilização apenas com uma mão
- Com fixador ajustável rápido, para segurança e força de aperto superior



ARTIGO N.º	CAPACIDADE MÁX. MANDÍBULA	TAMANHO (mm)		PREÇO
DMAQ2210	48mm	250	10	23,00€

ALICATE DE PRESSÃO PARA SOLDADURA

- Liga de aço cromo-molibdénio de alta qualidade
- Tratamento térmico profissional e maquinado
- Acabamento platinado em níquel
- Para prender e manter com firmeza cantoneiras e ferros em U



ARTIGO N.º	TAMANHO (mm)		PREÇO
DAAT1A09	230	1	17,50€

ALICATES DE PRESSÃO PONTAS CURVAS

- Mandíbula CR-V com cortador
- Punho em liga de aço cromo-molibdénio robusta
- Tratamento térmico profissional e maquinado
- Com Libertação rápida



ARTIGO N.º	TAMANHO (mm)		PREÇO
DAAQ2B07	180	10	15,00€
DAAQ2B10	250	10	17,00€

ALICATES DE PRESSÃO PONTAS CURVAS MULTI-USOS

- Mandíbula CR-MO com cortador
- Punho em liga de aço cromo-molibdénio robusta
- Tratamento térmico profissional e maquinado
- Acabamento platinado em níquel



ARTIGO N.º	TAMANHO (mm)		PREÇO
DAAQ1A05	125	10	11,00€
DAAQ1A07	175	10	13,50€
DAAQ1A10	250	10	16,00€

ALICATE PRESSÃO PARA SOLDADURA POR PONTOS "AXIAL"

- Liga aço molibdénio de alta qualidade
- Libertação fácil com uma só mão
- Ideal para soldadura por pontos e auto/reparação



ARTIGO N.º	AJUSTE MANDÍBULA	TAMANHO (mm)		PREÇO
DMAI1A08	0-12	200	12	31,00€

ALICATE PRESSÃO SOLDADURA 2 GAMAS CURVAS "AXIAL"

- Liga aço molibdénio de alta qualidade
- Ideal para montagens de perfis angulares
- Libertação fácil com uma só mão



ALICATE PRESSÃO SOLDADOR 1 GAMA ANGULAR "AXIAL"

- Liga aço molibdénio de alta qualidade
- Para montagem de chapas com arestas a 90°
- Libertação fácil com uma só mão



ARTIGO N.º	AJUSTE MANDÍBULA	TAMANHO (mm)		PREÇO
DMAJ1A09	0-10	230	12	31,00€

ARTIGO N.º	AJUSTE MANDÍBULA	TAMANHO (mm)		PREÇO
DMAL1A09	0-15	210	6	31,00€

ALICATE PRESSÃO SOLDADOR 2 GAMAS ANGULAR "AXIAL"

- Liga aço molibdénio de alta qualidade
- Para soldadura entre peças direitas e com angulos de 90°
- Libertação fácil com uma só mão



ARTIGO N.º	AJUSTE MANDÍBULA	TAMANHO (mm)		PREÇO
DMAK1A09	0-10	215	12	31,00€

ALICATE PRESSÃO SOLDADOR EM FORMA DE "U"

- Mandibula com fixação de pastilha em cobre para evitar queimaduras entre chapas finas
- A soldadura não cola ao cobre permitindo um arrefecimento mais rápido
- Mandibula inferior em forma de "U" permite aplicar a mesma pressão em volta do ponto de soldadura



ARTIGO N.º	AJUSTE MANDÍBULA	TAMANHO (mm)		PREÇO
DMAH1A10	0-50	250	10	33,00€



ALICATE DE TORÇÃO

- *Modelo Automático: Retorno automático do mecanismo, garantindo a máxima eficiência e simplicidade.*
- *Permite torcer rapidamente os fios de frenagem de segurança, para bloquear as montagens sujeitas a vibrações.*
- *Principalmente utilizado na indústria da aviação e no automobilismo de competição, garantindo dupla segurança nas montagens sujeitas a vibrações e/ou oscilações.*
- *Para fios com 1mm e inoxidáveis*

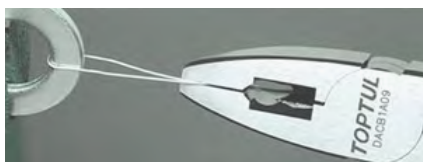

1º- As duas extremidades do fio estão no mordente. Fixe o alicate.



2º- Puxe o rolete para torcer o fio. Empurre o rolete para rearmar, se necessário.



3º- Corte o fio lateral para terminar o trabalho.

ARTIGO N.º	TAMANHO (mm)	Quantidade	PREÇO
DACB1A06	160	10	79,00€
DACB1A09	225	10	85,00€

TOPTUL[®]

THE MARK OF PROFESSIONAL TOOLS

MARTELOS E FERRAMENTAS DE PANCADA

Diferentes Tipos de Martelos, Escopros e
Punções para várias aplicações de trabalho

269



QUCAAN[®]
MARCA DE
CAMPEÕES

QUCAAN[®]
www.qucaan.com

**FERRAMENTAS MANUAIS
PROFISSIONAIS**

GENUINE HICKO

MARTELOS E FERRAMENTAS DE PANCADA

MARTELO DE MECÂNICO “TIPO ALEMÃO”



ARTIGO N.º	PESO BATENTE (GRS)	BATENTE Ø(mm)	C (mm)		PREÇO
HAAA0330	300	23	300	6	13,50€
HAAA0532	500	27	320	6	16,00€
HAAA0835	800	33	350	6	20,00€
HAAA1036	1000	36	360	4	26,00€
HAAA1538	1500	42	380	4	29,50€
HAAA2040	2000	47	400	4	34,00€

MARTELO COM BATENTE REDONDO E PENA ESFÉRICA

- Cabeça de aço forjado, tratamento térmico
- Altamente útil no fabrico de metal e nos trabalhos com metal



ARTIGO N.º	PESO BATENTE (OZ / GRS)	BATENTE Ø(mm)	C (mm)		PREÇO
HAAC0830	8 / 230	23.5	300	12	12,50€
HAAC1635	16 / 450	30.5	350	6	16,50€
HAAC2440	24 / 680	35.5	396	4	21,00€
HAAC3240	32 / 900	38.5	400	4	27,00€
HAAC4042	40 / 1150	43	416	4	35,50€

MARTELO DE CARPINTEIRO



ARTIGO N.º	PESO BATENTE (OZ / GRS)	BATENTE Ø(mm)	C (mm)		PREÇO
HAAD1633	16 / 450	28	330	6	19,50€

MARTELO ANTI-RECUCO COM BATENTE ADAPTÁVEL

- Fornecido com dois batentes intermutáveis e substituíveis, material em plástico durável PU (amarelo) e Nylon (branco)
- Punho em madeira de noqueira genuína



- Material PU/ Nylon

ARTIGO N.º	BATENTE Ø(mm)	C (mm)		PREÇO
HAAF3530	35	303	6	29,50€

MARTELO DE GARRA

- Um martelo para carpinteiro aço forjado
- Construção em aço forjado endurecido, temperado e de qualidade
- Punho anti-choque e anti-absorção para reduzir as vibrações durante a utilização
- Garra



ARTIGO N.º	PESO BATENTE (OZ / GRS)	BATENTE Ø(mm)	C (mm)		PREÇO
HABD2034	20 / 570	30	335	6	39,00€

BATENTES DE SUBSTITUIÇÃO PARA “HAAF3530”



ARTIGO N.º	BATENTE Ø(mm)	C (mm)		PREÇO
HLAA3501	Ø35mm	PU	40	9,00€
HLAA3502	Ø35mm	Nylon	40	8,00€



MARRETA

- Batente em aço temperado completamente endurecido para uma vida útil longa
- Marretas com punho em madeira de nogueira genuína com superfícies polidas



MAÇO DE BORRACHA

- Batente de borracha sólido
- Superfícies de pancada redondas
- Punho em madeira de nogueira genuína
- Maços com o objetivo geral de não riscar para o fabrico de folhas de metal, reparação automóvel e manutenção, aplicações de construção, etc.



ARTIGO N.º	PESO BATENTE (lb / GRS)	BATENTE Ø(mm)	C (mm)		PREÇO
HAAE2527	2.5 / 1135	37	270	6	22,00€

ARTIGO N.º	PESO BATENTE (OZ / GRS)	BATENTE Ø(mm)	C (mm)		PREÇO
HABF1232	12 / 340	59	315	6	10,00€
HABF1633	16 / 450	62	327	6	11,00€
HABF2439	24 / 680	70	390	6	15,00€
HABF3239	32 / 900	80	390	6	17,50€

MARTELO DE PEDREIRO EM AÇO TUBULAR

- Material do batente: Aço carbono médio alto grau
- Acabamento do batente: Acabamento pintado preto, face de pancada polida
- Punho em aço tubular cromo-platinado com um plástico de absorção de choque confortável



MARTELO DE MECÂNICO CABO FIBRA DE VIDRO

- Cabeça em aço carbono de alta qualidade
- Acabamento preto, face polida
- Cabo fibra de vidro para uma resistência e longa durabilidade.
- Punho bi-componente PP+TPR Anti-deslizante



ARTIGO N.º	PESO BATENTE (OZ / GRS)	BATENTE Ø(mm)	C (mm)		PREÇO
HAAG2028	20 / 570	26,5	282	6	24,00€

ARTIGO N.º	PESO BATENTE (g)	BATENTE Ø(mm)	C (mm)		PREÇO
HABA0532	500	27	320	6	18,00€

MARTELO SEM RICOCHETE

- Design de bola sem ricochete em aço
- O ricochete elimina o ressalto, dá mais potência
- Adequado para rolamentos, caixas, mangas, anéis de vedação, etc.



MARRETA COM CABO DE FIBRA DE VIDRO

- Cabeça em aço carbono com acabamento preto e faces polidas
- Punho em bi-componente PP+TPR anti-deslizamento
- Fabricado de acordo com a norma DIN 6475



ARTIGO N.º	PESO BATENTE (OZ / GRS)	BATENTE Ø(mm)	C (mm)		PREÇO
HAAB1038	16 / 450	38	290	5	21,00€
HAAB1546	24 / 680	46	310	6	23,00€
HAAB2050	32 / 900	50	340	6	27,00€

ARTIGO N.º	PESO BATENTE (lb / Grs)	BATENTE Ø(mm)	C (mm)		PREÇO
HABE2226	2.2 / 1000	40	260	4	26,00€

MARTELOS E FERRAMENTAS DE PANCADA

JOGO DE ESCOPROS E PUNÇÕES

5 PÇS



ARTIGO N.º **GAAV0501** 17,00€

CONTEÚDO  10(JOGO)

5 **Punção:** 4x9,5x150 mm
Formão: 5x9,5x130 mm
Buril: 12x9,5x130 mm
Punção de bico: 3x9,5x120 mm
Punção de bico de precisão: #2x9,5x120 mm

SACA TROÇOS



SNCM+V

ARTIGO N.º	TAMANHO (mm)	C (mm)	OCTOGONAL (mm)		PREÇO
HBAA0212	2	120	8	15	2,50€
HBAA0313	3	130	8	15	2,50€
HBAA0415	4	150	9,5	15	2,90€
HBAA0516	5	160	9,5	15	3,10€
HBAA0618	6	180	12,5	10	4,40€
HBAA0820	8	200	12,5	10	4,90€

PUNÇÃO



SNCM+V

ARTIGO N.º	TAMANHO (mm)	C (mm)	OCTOGONAL (mm)		PREÇO
HBAB0211	2	110	9,5	20	2,50€
HBAB0312	3	120	9,5	20	2,60€
HBAB0414	4	150	9,5	10	2,95€
HBAB0515	5	150	9,5	15	3,10€
HBAB0616	6	160	9,5	10	3,20€

PUNÇÃO CENTRAL



SNCM+V

ARTIGO N.º	TAMANHO (mm)	C (mm)	OCTOGONAL (mm)		PREÇO
HBAC0310	3	100	8	15	2,90€
HBAC0412	4	120	9,5	15	2,95€
HBAC0513	5	130	9,5	15	3,10€
HBAC0614	6	140	12,5	10	4,10€
HBAC0816	8	160	16	10	6,50€

JOGO DE SACA TROÇOS

6 PÇS



- Material em aço cromo-molibdênio
- Tratamento térmico profissional para dureza e durabilidade ótimas
- As pontas dos saca troços são ferramentas ideais para remover pinos ocios e divididos
- Acabamento cromo-plantinado para proteção máxima de corrosão

ARTIGO N.º **GAAV0601** 23,00€

CONTEÚDO  10(JOGO)

6 **Saca troços:** - 2x8,0x115, 3x8,0x125, 4x9,5x150, 5x9,5x165, 6x12,7x180, 8x12,7x180 mm

ESCOPRO



SNCM+V

ARTIGO N.º	TAMANHO (mm)	C (mm)	OCTOGONAL (mm)		PREÇO
HCAB1014	10	140	8	10	2,95€
HCAB1215	12	150	9,5	10	3,20€
HCAB1516	15	160	12,5	10	4,80€
HCAB1918	19	180	16	5	7,00€
HCAB2220	22	200	16	5	7,90€
HCAB2522	25	220	19	5	12,00€

PUNÇÃO CENTRAL AUTOMÁTICO

- A resistência ao impacto da punção é ajustável girando a alça para se adequar a várias aplicações de metal
- Marcação fácil e rápida com uma mão
- Força de punção: mín. 60 newtons / 13,5 lbs máx. 140 newtons / 31,5 lbs



ARTIGO N.º	TAMANHO L (mm)		PREÇO
HBBF0155	155	20	19,00€

OS SEUS MELHORES PARCEIROS DE TRABALHO



JOGO DE ESCOPROS NERVURADOS

5 PÇS



ARTIGO N.º GPAQ0504 77,00€

CONTEÚDO 6 (JOGO)

5 HCAA1813-3430 - Escopros nervurados - 18x125, 21x150, 26x200, 29x250, 34x300 mm

JOGO DE PUNÇÕES E SACA TROÇOS

10 PÇS



ARTIGO N.º GPAQ1001 36,00€

CONTEÚDO 20 (JOGO)

4 HBAA0313-0618 - Punção - 3x130, 4x150, 5x160, 6x180 mm
2 HBAB0312-0616 - Punção de bico - 3x120, 6x160 mm
4 HBAC0310-0614 - Punção de bico com precisão - 3x100, 4x120, 5x130,

JOGO DE ESCOPROS

5 PÇS



ARTIGO N.º GPAQ0505 31,00€

CONTEÚDO 20 (JOGO)

5 HCAB1014-2220 - Escopro - 10x140, 12x150, 15x160, 19x180, 22x200, 10x140, 12x150, 15x160, 19x180, 22x200 mm

PUNHO DE BICO AUTOMÁTICO

- Fabricado em aço S2 para uma maior resistência.
- Força da pancada ajustável por aperto da cabeça
- O impacto é provocado pelo disparo de uma mola sob o efeito de uma simples pressão sobre a cabeça da punção.



ARTIGO N.º TAMANHO L (mm) PREÇO
HBAF0130 130 20 15,00€

ESCOPRO NERVURADO COM PUNHO

2 PÇS



ARTIGO N.º GAAE0202 33,00€

CONTEÚDO 10 (JOGO)

1 HCAA3430 - Escopro nervurado - 34x300 mm
1 COAK1812 - Punho de escopros nervurados - 78x118x17.5 mm

PUNHO PARA ESCOPROS NERVURADOS



ARTIGO N.º TAMANHO (L)x(C)mm PREÇO
COAK1812 78 x 118 (Para HCAA3430 - 300 L) 10 3,80€

ESCOPRO NERVURADO

CR-MO



- Material em aço cromo-molibdénio

ARTIGO N.º TAMANHO (L)x(C)mm PREÇO
HCAA1813 18 x 125 15 6,90€
HCAA2115 21 x 150 5 8,50€
HCAA2620 26 x 200 5 14,00€
HCAA2925 29 x 250 5 19,00€
HCAA3430 34 x 300 5 28,00€

MARTELOS E FERRAMENTAS DE PANCADA

PUNÇÃO DE NUMERÁRIO

9 PÇS



ARTIGO N.º	ALTURA DOS NÚMEROS		QUADRADO (mm)	C (mm)	Cubo	PREÇO
	(mm)	(Inch)				
NGAW0903	3	1/8	6.35	60	120	9,40€
NGAW0904	4	5/32	6.35	59.5	120	9,50€
NGAW0905	5	3/16	7.93	61	80	11,50€
NGAW0906	6	1/4	9.52	67	60	15,00€
NGAW0908	8	5/16	12.7	71	30	24,50€

PUNÇÃO DE ABECEDÁRIO

27 PÇS



CR-V

- Ponta especialmente endurecida e temperada
- Jogo com 27 punções, com letras de A a Z com punção extra: «&»
- Fornecida em caixa de plástico

ARTIGO N.º	ALTURA DOS NÚMEROS		QUADRADO (mm)	C (mm)	Cubo	PREÇO
	(mm)	(Inch)				
NGAW2703	3	1/8	6.35	60	50	24,00€
NGAW2704	4	5/32	6.35	59.5	50	25,00€
NGAW2705	5	3/16	7.93	61	30	31,00€
NGAW2706	6	1/4	9.52	67	20	41,00€
NGAW2708	8	5/16	12.7	71	10	68,00€

ESCOPRO PUNHO SUAVE

CR-MO



ARTIGO N.º	TAMANHO (mm)	C (mm)	OCTOGONAL (mm)	Cubo	PREÇO
HCBB1015	10	150	8	5	6,00€
HCBB1518	15	180	10	5	7,00€
HCBB1920	19	200	12	5	9,00€
HCBB2522	25	220	15.8	3	13,00€

ESCOPRO OCTOGONAL PUNHO SUAVE

CR-MO



ARTIGO N.º	TAMANHO (mm)	C (mm)	OCTOGONAL (mm)	Cubo	PREÇO
HCBC0517	5	170	10	5	7,50€
HCBC0718	7	180	12	5	8,90€

PUNÇÃO PUNHO SUAVE

CR-MO



ARTIGO N.º	TAMANHO (mm)	C (mm)	OCTOGONAL (mm)	Cubo	PREÇO
HBBB0219	2	185	10	5	6,50€
HBBB0319	3	185	10	5	6,50€
HBBB0419	4	185	10	5	6,50€
HBBB0519	5	185	10	5	6,50€
HBBB0619	6	185	10	5	6,50€
HBBB0819	8	185	12	5	7,90€

PUNÇÃO DE CENTRAR PUNHO SUAVE

CR-MO



ARTIGO N.º	TAMANHO (mm)	C (mm)	OCTOGONAL (mm)	Cubo	PREÇO
HBBC0419	4	185	10	5	6,50€
HBBC0619	6	185	10	5	6,50€

SACA TROÇOS PUNHO SUAVE

CR-MO



ARTIGO N.º	TAMANHO (mm)	C (mm)	OCTOGONAL (mm)	Cubo	PREÇO
HBBA0214	2	140	8	5	5,50€
HBBA0315	3	150	8	5	6,00€
HBBA0418	4	180	10	5	6,50€
HBBA0520	5	20	10	5	7,00€
HBBA0621	6	210	12	5	8,90€
HBBA0822	8	220	12	5	9,00€



TOPTUL[®]

THE MARK OF PROFESSIONAL TOOLS

FERRAMENTAS AUTO / MOTOR / CARROÇARIA

Ferramentas Especiais para reparação
mecânica e manutenção de
automóveis (Chaparia)

275



QUCAAN[®]
MARCA DE
CAMPEÕES

QUCAAN[®]
www.qucaan.com

**FERRAMENTAS MANUAIS
PROFISSIONAIS**

SANGRADOR DE TRAVÕES PNEUMÁTICO

- Económico, rápido e fácil, reduz os custos da mão de obra
- Versátil - lida com a maioria dos sistemas de travões padrão e ABS
- Limpo - coleta líquido de travão velho sem derramar
- Silencioso - silenciador integrado para um ambiente de trabalho mais silencioso
- Mangueira de silicone de 1m com adaptador de borracha universal, cabe na maioria dos acessórios de sangrador de óleo de travões



ARTIGO N.º JEDF0180E 182,00€

ESPECIFICAÇÕES

12 (JOGO)

Capacidade	2L
Pressão trabalho	2.8 - 12 BAR
Conexão do ar	1/4" PT
Temp. Fluido	-19°C - 60°C

SANGRADOR DE TRAVÕES

- Facil substituição de óleo de travões com apenas uma pessoa;
- Com válvula anti-retorno.



ARTIGO N.º CAPACIDADE (ml) MANGUEIRA (m) 3 PREÇO
JECF0180 800 1 3 49,50€

GARRAFA DE ENCHIMENTO PARA FLUIDO DE TRAVÕES

- Garrafa de enchimento prática projetada para quando simultaneamente e automaticamente quer encher o novo fluido de travões no reservatório enquanto sangra o fluido de travões antigo
- Impede o esvaziamento completo do reservatório e a entrada de ar no sistema de travões hidráulico
- Corpo translúcido com escala permite fácil inspeção da condição do fluido
- Válvula de comutação para evitar derramamento accidental durante a transferência de fluido
- Dispositivo de fixação giratório ajustável para diferentes aberturas do reservatório
- Feito de material plástico HDPE durável e resistente à corrosão
- Encaixe universal para a maioria dos automóveis e motos.



ARTIGO N.º CAPACIDADE (ml) MANGUEIRA (m) 12 PREÇO
JEFF01A0 1000 1 12 69,00€

ALAVANCA DESMONTA-PNEUS

CR-V



JCAB2821

- Aço temperado numa só peça
- Para montar e remover pneus

ARTIGO N.º	COMPRIMENTO (mm)		PREÇO
JCAB2208	200(8")	10	6,50€
JCAB2312	300(12")	10	9,00€
JCAB2415	380(15")	10	10,50€
JCAB2821	530(21")	6	19,50€

ALAVANCA PARA PNEUS DE CAMIÕES

- Produzida de liga de aço forjado cromo vanádio.



ARTIGO N.º	COMPRIMENTO (mm)		PREÇO
JCEH2237	940	1	79,00€

ALAVANCA PARA PNEUS DE CAMIÕES

- Produzida de liga de aço forjado cromo vanádio.



ARTIGO N.º	COMPRIMENTO (mm)		PREÇO
JCEG2229	728	5	92,00€

INSTALADOR DE VÁLVULAS DE PNEUS SERVIÇO PESADO

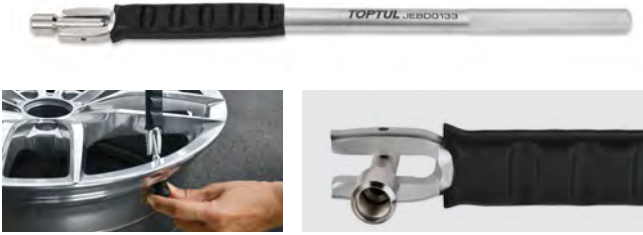

ARTIGO N.º	COMPRIMENTO (mm)		PREÇO
JEBD0133	325	5	26,00€

INSTALADOR DE VÁLVULAS DE PNEUS NYLON



ARTIGO N.º	COMPRIMENTO (MM)		PREÇO
JEBD0234	335	12	21,00€

ALICATE PARA CABOS DE TRAVÃO DE MÃO

- Adequado para desmontagem e montagem do cabo do travão de mão comprimindo a mola de retenção.
- Aplicação: VW, Audi, BMW, Citroën, Nissan, Peugeot, Renault, Rover, Seat e etc.

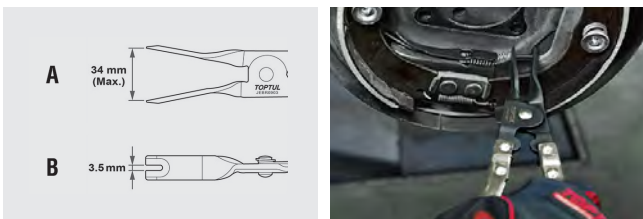

ARTIGO N.º	COMPRIMENTO C (mm)	ABERTURA MÁXIMA A	LARGURA B		PREÇO
JEBR0903	230	34	3.5	12	27,50€

ALICATE PARA MOLAS DE TRAVÃO



- Utilizar para remover e instalar molas de retorno na maioria dos travões de tambor. O design especial da extremidade sextavada retira a mola do tirante pivot, a extremidade dentada instala a mola no tirante
- Acabamento cromado acetinado

ARTIGO N.º	COMPRIMENTO (mm)		PREÇO
JDAL0133	325 (12-3/4")	6	18,00€

ALICATE PARA MOLAS DE TRAVÕES

- Utilize para remover e/ou instalar molas de retorno dos travões. A grande abertura da garra permite a manutenção das molas de retorno mais largas.
- A estrutura robusta da ferramenta permite trabalhar molas de retorno medium e heavy duty.
- As pegas extra-longas permitem uma alavancagem superior para os trabalhos mais difíceis.
- Ganchos de mola substituíveis.
- Acabamento acetinado.

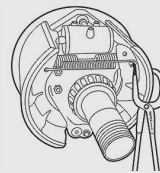

ARTIGO N.º	COMPRIMENTO (MM)		PREÇO
JDAL0452	520	3	79,00€

ALICATE PARA PESOS DE EQUILIBRAGEM DE RODAS COM MOLA INVISÍVEL



CR-V

- Ferramenta especial para equilibrar pneus e rodas de automóveis; instala, remove, centra, nivela, martela e aperta todos os tipos de pesos de rodas

ARTIGO N.º	COMPRIMENTO (mm)		PREÇO
JEAA1010	250 (10")	10	28,00€

DOBRADOR DE TUBOS DE TRAVÃO (3 EM 1)

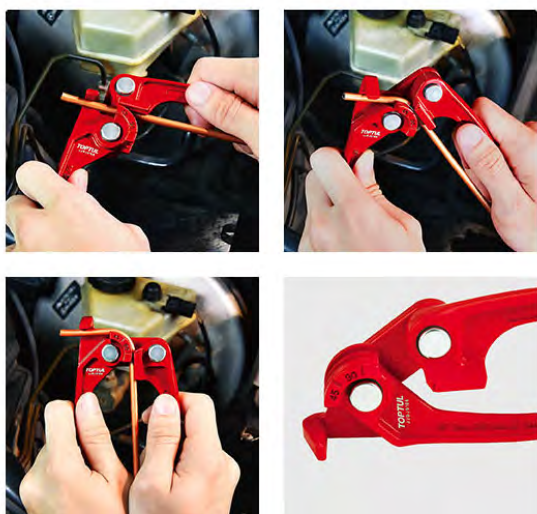

- Modelo leve e portátil
- Três tamanhos de canal para tubos de 3, 4 e 6 mm (1/8", 3/16" e 1/4") de diâmetro externo
- Faixa de curvatura de 0 a 90 graus com marcas de referência em 45 e 90 graus para curvas precisas
- Raio máximo de curvatura aprox. 15mm
- Adequado para tubos de alumínio, latão, cobre e aço macio
- Ideal para tubos de travões, linhas de combustível, ar condicionado, refrigeração, etc.

ARTIGO N.º	CAPACIDADE O.D. Ø (mm)	L (mm)	APLICAÇÃO	PREÇO
JBJ0106	3, 4, e 6mm (1/8", 3/16", 1/4")	140	Alumínio, latão, cobre e aço macio	10 21,00€

KIT SANGRADOR DE TRAVÕES

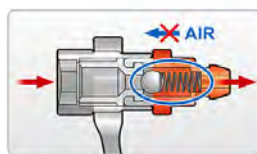

Válvula de retenção unidirecional dentro do soquete para evitar o refluxo de fluido de freio antigo.



Os mamilos de sangria equipados com tomadas de 6 pontos para evitar escorregamento e arredondamento.



- Fácil de usar sem remover as rodas ou levantar o veículo
- Chave especialmente projetada com válvula de retenção unidirecional direta integrada para evitar refluxo de fluido de travões
- Chave com roquete integrado, encaixando diretamente no parafuso de sangria, tornando o desaperto e o aperto mais fáceis e convenientes
- Codificado por cores para fácil identificação do tamanho
- Adequado para todos os veículos, SUVs, camiões leves, e motas.
- Mangueira de silicone de 1M.

ARTIGO N.º	JGAI0705	131,00€
CONTEÚDO 12 (JOGO)		
6	JEAT0707-1212 - Chave especial sangrar travões - 7, 8, 9, 10, 11, 12mm	
1	JLBU0110 - Mangueira silicone transparente 1 metro	

JOGO CHAVES ESPECIAS PARA PINÇAS DE TRAVÃO

5 PÇS



Especialmente para Audi, Porsche, Volkswagen e outros veículos
Ideal para a montagem e desmontagem das pinças de travões
Aplicação: 14mm x 7PT - Audi Q7| Q5 | S4 | A5 | A6L e etc. 22mm x 7PT - Audi S5 e etc. 11,5mm x 10PT - Porsche, VW, Audi, M.B. & etc. 15mm x 10PT - Audi Q7, S8, Porsche Macan, Cayenne, Cayman e etc. 20mm x 10PT - Audi A8, S6, Porsche Cayenne e etc.

ARTIGO N.º	GAAG0503	49,00€
CONTEÚDO 10 (JOGO)		
1	JEAV1614 - 1/2" chave especial para pinças travão - (7PT x 14mm)	
1	JEAV1622 - 1/2" chave especial para pinças travão - (7PT x 22mm)	
1	JEBV1612 - 1/2" chave especial para pinças travão - (10PT x 11.5mm)	
1	JEBV1620 - 1/2" chave especial para pinças travão - (10PT x 20mm)	
1	JEBV1215 - 3/8" chave especial para pinças travão - (10PT x 15mm)	



ALAVANCA PARA BRAÇO SUSPENSÃO "WISHBONE"

- Projetado para puxar para baixo o braço da suspensão
- Esta ferramenta puxa e segura os braços de suspensão inferiores para permitir a separação do cubo dos braços inferiores
- A ranhura deslizante permite ajustar 5 posições de encaixe diferentes para se adequar a diferentes modelos de carro e trabalhar facilmente
- Ideal para uso na desmontagem do eixo de transmissão, troca dos rolamentos da roda, entre outras aplicações.
- Fácil de operar por uma pessoa



ARTIGO N.º	COMPRIMENTO (MM)	DIÂMETRO TUBO (MM)		PREÇO
JEAU0111	1140	32	4	165,00€

EXTRATOR DE RÓTULAS



- Fabricado em aço de liga de cromo molibdênio robusto
- Especialmente projetado para separar o tirante e o braço articulado
- Liberação rápida e segura da junta esférica girando o parafuso do eixo sem danos
- Use com chave bocas ou caixa de 19 mm
- Também pode ser usado com chave de impacto
- Adequado para veículos comerciais e camiões leves
- **Aplicação:** 30mm - para BMW (E39), Mercedes-Benz (W203/ W210/ W211/ W220/ W221), Mitsubishi (Delica, Canter), Toyota (Dyna) e a maioria dos camiões leves 39mm - para camião de 4 toneladas: Scania, Mercedes Benz, MAN (414), Hino e etc. 47mm - para camião de 8,8-10,5 toneladas: Hino, Isuzu, Nissan, Fuso, UD e etc.

ARTIGO N.º	TAMANHO DA MANDÍBULA A (mm)	B (mm)	C (mm)				PREÇO
J-EAB0930	30	57	61	M24 x 3.0 x 77	19	1	85,00€
J-EAB0939	39	79	58	M24 x 3.0 x 108	19	1	175,00€
J-EAB0947	47	79	58	M24 x 3.0 x 108	19	1	180,00€

EXTRATOR DE RÓTULAS (PESADOS)



- Fabricado em aço de liga de cromo molibdênio robusto
- Especialmente projetado para separar o tirante e o braço articulado
- Liberação rápida e segura da junta esférica girando o parafuso do eixo sem danos
- Use com ferramenta de 3/4", também pode ser usado com chave de impacto
- Adequado para a maioria dos camiões pesados
- DIN.3120
- **Aplicação:** 58mm para camiões europeus: Scania e etc. 62 mm para camiões e autocarros de 15 a 35 toneladas: Hino, Isuzu, Nissan, Fuso e etc. 67mm para MAN (FE410A/FE414) e etc.

ARTIGO N.º	TAMANHO DA MANDÍBULA A (mm)	B (mm)	C (mm)		Drive		PREÇO
J-EAB0958	58	99	78	M42 x 3.0 x 109	3/4"	1	390,00€
J-EAB0962	62	99	78	M42 x 3.0 x 109	3/4"	1	395,00€
J-EAB0967	67	99	78	M42 x 3.0 x 109	3/4"	1	398,00€

EXTRATOR DE RÓTULAS UNIVERSAL



CR-V

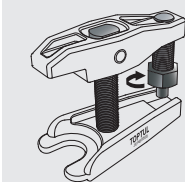

- Para dividir componentes da suspensão, suportes de barras estabilizadoras, rótulas de direção, etc.

ARTIGO N.º	TAMANHO DA MANDÍBULA (mm)	ABERTURA MÁX. DA MANDÍBULA (mm)	C (mm)		PREÇO
JEAB0505	22	50	100	1	32,00€

ESCOVA AÇO FINA

- Limpeza de travões



- 2 Filas de arame em aço inox anti-ferrugem.
- Design especial estreito.
- Ideal para remover ferrugem dos discos, pastilhas do sistema de travagem, pó e outros.
- Comprimento do filamento da escova: 27mm.
- Dimensão: 219x13,5x48mm.

ARTIGO N.º	TAMANHO (mm)	A (mm)		PREÇO
NBBA0212	219	48	10	8,90€

EXTRATOR DE RÓTULAS



CR-MO



- Corpo de aço forjado e cavilha para utilização longa e áspere
- Adequado para dividir componentes da suspensão, suportes de barras estabilizadoras, rótulas de direção, etc.

ARTIGO N.º	TAMANHO DA MANDÍBULA A (mm)	B (mm)	C (mm)			PREÇO
JEAB0618	18	36	38	M14 x 1.5 x 50	17 1	41,00€
JEAB0623	23	45	47	M16 x 1.5 x 70	17 1	54,00€
JEAB0629	29	62	65	M18 x 1.5 x 90	19 1	83,00€
JEAB0640	40	63	76	7/8" -14 UNF x 135	17 1	98,00€
JEAB0646	46	76	100	7/8" -14 UNF x 135	24 1	114,00€

JOGO DE FERRAMENTAS PARA SEPARAR RÓTULAS

15 PÇS



ARTIGO N.º JGAI1501

94,00€

CONTEÚDO

12 (JOGO)

Características: Este jogo foi especialmente desenvolvido para desmontar rótulas sem danificar o alumínio ou a própria rótula. É ajustável e adequado para rótulas da direção com uma posição centralizada ou não centralizada. Concebida para uso com rótulas duplas para AUDI e VW. Aplicável à maioria dos veículos, nomeadamente: AUDI, BMW, CITROËN, FORD, PEUGEOT, RENAULT, SEAT, SKODA, VW, entre outros

CAIXA PLÁSTICA: C195xL140xA40 (mm)

EXTRATOR DE BRAÇO PITMAN



CR-V



Estrutura e parafuso desenvolvidos em aço forjado para uma otimização do tempo de vida do artigo. Desenvolvido para remover extremidades do braço de direção pitman da maioria dos carros, assim como tratores ligeiros

ARTIGO N.º	TAMANHO DA MANDÍBULA A (mm)	C (mm)			PREÇO
JEAB0833	33	64	5/8" -18 UNF x 86	19 6	19,00€



CHAVE VÁLVULAS DOS PNEUS COM TORQUE (0.45Nm)



Desenvolvido para remover e instalar núcleos da válvula de pneus O Torque pré-estabelecido (0.45 Nm) evita o excesso de torção e reduz o risco de danificação dos sensores das válvulas TPMS Punho ergonómico e confortável, em material TPR

ARTIGO N.º	TORQUE	C (mm)		PREÇO
JEBB0105	0.45 Nm (4.0 in-Lb)	150	24	20,00€

FORQUILHA DE RÓTULAS UNIVERSAL

CR-MO



- Aço forjado e temperado numa peça só.
- Forquilha robusta com cabo longo

ARTIGO N.º	ABERTURA DO GARFO (mm)	C (mm)		PREÇO
JEAB0330	24	300	10	25,50€
JEAB0440	18	400	10	25,50€

CHAVE PARA CASQUILHOS DE AMORTECEDORES

CR-MO



- Para instalação e remoção da porca superior do amortecedor.
- Trabalha com chave 22mm
- Aço cromo molibdénio aquecido e temperado
- Adequado para quase todos os carros VW e AUDI.

ARTIGO N.º	L (mm)		PREÇO
JEAJ0122	44 (1-3/4")	6	10,50€

CHAVE EXCÊNTRICA PARA DIRECÇÕES / BARRAS

CR-MO



- Concebida especialmente para substituir facilmente o tirante interior sem desmontar o carreto e a cremalheira.
- Trabalha com chave 1/2"

ARTIGO N.º	CAPACIDADE (mm)		PREÇO
JEAH0142	33 – 42	10	63,50€

SEPARADOR DE DISCOS TRAVÃO UNIVERSAL

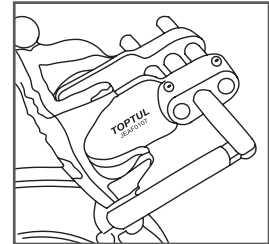

- Abertura máxima 0 – 70mm

ARTIGO N.º	CAPACIDADE (mm)		PREÇO
JEAF0107	0 – 70	1	62,00€

ALICATE PARA ABRAÇADEIRAS DE FOLE (COM CORTE)



- Usar com a chave 1/2" ou com a mão para chegar a uma tensão correcta
- Poderá cortar a abraçadeira
- Cor: Preta

ARTIGO N.º	CAPACIDADE (mm)		PREÇO
JEAE0423	230 (9")	20	28,00€

MÁQUINA PNEUMÁTICA PARA FOLES

- Especialmente projetada para esticar os foles nos conjuntos de eixos de transmissão de veículos automóveis.
- Instala os foles de direção e articulação CV sem remover o eixo do veículo ou a articulação CV do eixo.
- Economize tempo de trabalho até 70% e evite danos à articulação CV.
- A estrutura em compósito com uma válvula de controlo simples funciona a partir de uma fonte de suprimento de ar.
- Não necessita de qualquer tipo de lubrificante adicional.
- Adequado para a maioria dos carros, vans pequenas, veículos comerciais leves, entre outros.
- Material: liga de alumínio.
- Inclui 2 peças para a entrada de ar. (Tipo europeu e tipo japonês).

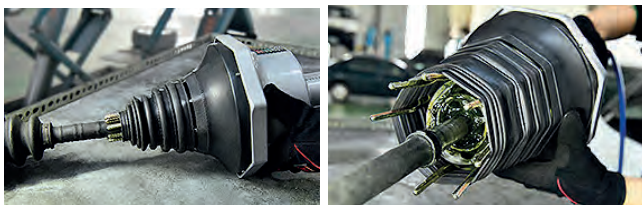

ARTIGO N.º JEBE0111 235,00€

ESPECIFICAÇÕES  4 (JOGO)

Diâmetro junta CV	20-115mm
Pressão do ar	125 PSI (9 BAR)
Pressão trabalho	72-113 PSI (5-8 BAR)
Entrada de ar	1/4" PT
Comprimento total	470mm
Peso líquido	3.5kg

FERRAMENTA DE 3 VIAS PARA BRAÇADEIRA DE MANGUEIRAS

- Projetada para libertar e recolocar a maioria das braçadeiras de mangueira de mola
- Para uso com chaves de 14 mm ou chave quadra de 1/4"
- Adequado para o uso em espaços confinados



ARTIGO N.º	CAPACIDADE (mm)				PREÇO
	COMPRIMENTO (mm)	A	B		
JDAM0436	80	1.5-35	6.5-40	10	25,00€
JDAM0460	105	1.5-60	6.5-65	10	26,00€

EXTRATOR SEMI EIXOS EXTENSÍVEL (SAÍDA CAIXA DE VELOCIDADE / DIFERENCIAIS)



ARTIGO N.º	CAPACIDADE (mm)		PREÇO
JEAG0198	Diâmetro cabo de aço 100mm Medida 980mm	20	135,00€

CHAVE PARA RÓTULA INFERIOR CITROEN/ PEUGEOT

- Fabricado com tratamento especial cromo molibdénio
- Encaixe sextavado 35mm
- Para Citroen e Peugeot 405

CR-MO



ARTIGO N.º	C (mm)	DIÂMETRO INTERIOR (mm)	DIÂMETRO EXTERIOR (mm)	LARGURA PINO (mm)		PREÇO
JEBO0505	45	42.5	51	4.9	6	15,00€

ALICATE PARA ABRAÇADEIRAS DO EIXO TRASEIRO



- Construção resistente feita de aço fundido robusto • Mordentes especialmente endurecidos e usinados • Para montagem de novas braçadeiras de aço inoxidável em eixos de transmissão onde um ajuste de torque é especificado • Também pode ser usado manualmente com um roquete de 3/8" quando um ajuste de torque específico não é necessário
- Punho com formato ergonómico • Aplicação: VW, Audi, Seat, Skoda, Opel, Vauxhall, Ford e etc. • Máx. Abertura da mandíbula: 50mm • Comprimento total: 278mm (11")

ARTIGO N.º	MAX JAW ABERTURA (mm)	COMPRIMENTO		PREÇO
JEAE0628	50	278	4	87,00€



EXTRATOR DE RÓTULAS UNIVERSAL



CR-V



- Adequado para dividir componentes, suspensão, suportes da barra estabilizadora, rótulas de direção, etc.

ARTIGO N.º	TAMANHO DA MANDÍBULA A (mm)	B (mm)	C (mm)	(mm)	(mm)	PREÇO
	23	25	55	M16 x 1.5 x 50	17 1	
JEAB0723	APLICAÇÃO - Audi, BMW, Citroen, Ford, Mercedes, Opel, Peugeot, Renault, Rover, Saab, Volvo, VW, etc.					54,00€
	28	25	55	M16 x 1.5 x 90	17 1	
JEAB0728	APLICAÇÃO - Audi A4-A6-A8, VW, Passat ab 97' etc.					57,00€

ALICATE PARA ABRAÇADEIRAS - TIPO SEM ORELHA

- Projetado para instalar e remover abraçadeiras do tipo sem orelha
- Remove rapidamente as abraçadeiras da junta homocinética
- Funciona em abraçadeiras do tipo sem orelha, incluindo CV e GM

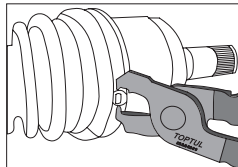

ARTIGO N.º	COMPRIMENTO (mm)	PREÇO
JEAE0209	240 (9 - 1/2")	25,00€

ALICATE PARA BRAÇADEIRAS - TIPO ORELHA



Concebido para apertar as braçadeiras tipo orelha utilizadas nos veículos de tração dianteira. O alicate serve como um instalador de braçadeira de mangueira para fácil instalação de braçadeiras de mangueira em filtros de óleo, bombas de água, outras mangueiras de sistemas de refrigeração e braçadeiras. Punho confortável.

ARTIGO N.º	COMPRIMENTO (mm)	PREÇO
JEAE0310	265 (10-1/2")	28,00€

ALICATE PARA ABRAÇADEIRAS - TIPO ORELHA (EXTENSÍVEL)

- Projetado para cravar as abraçadeiras de CV tipo orelha
- Rebaixo de 4 pontos de 1/2" no punho para uso adicional com roquete ou chave de torque etc.



ARTIGO N.º	COMPRIMENTO (mm)	PREÇO
JEAE0509	240 (9-1/2")	36,00€

MEDIDOR DE ESPESSURAS DE DISCOS DE TRAVÃO E PROFUNDIDADE DO PISO DOS PNEUS

- Adequado para medir a espessura do disco de travão e a profundidade do piso do pneu
- Parafuso de fixação para reter facilmente a leitura
- O mecanismo especial de liberação da mandíbula permite que a leitura do disco do travão seja retida sem libertar o parafuso de fixação
- O tamanho compacto permite o acesso em espaços apertados
- Escala métrica com graduações de 0,1 mm
- Feito de alumínio



ARTIGO N.º	COMPRIMENTO (mm)	PREÇO
JEEF0160	0 - 60	23,00€

ALICATE PARA REMOÇÃO APOIOS BORRACHA TUBO ESCAPE

- Ferramenta especialmente projetada para a remoção de suportes tipo borracha do sistema de escape (ou seja, tubo de escape, tubo de escape e silenciador)
- Deslocamento de 25 graus permite fácil acesso a áreas confinadas
- Pino de força autolocalizado projetado para remover rapidamente os suportes de exaustão de borracha
- Adequado para uma ampla gama de carros e veículos comerciais leves
- Faixa de abertura das garras de 5 a 55mm
- Feito de aço de liga de cromo molibidênio



ARTIGO N.º	COMPRIMENTO (mm)	PREÇO
JEAR2906	285 (11")	21,00€

ALICATE PARA BRAÇADEIRAS CLIC-R

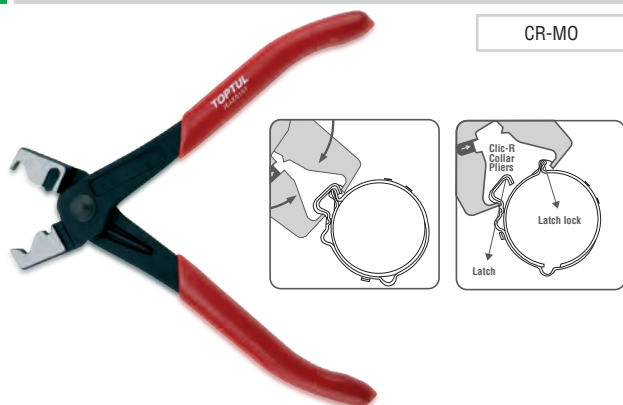

CR-MO

- Para soltar e reencaixar os novos cliques de braçadeiras de mangueira Clic e Clic-R
- Junta acionada por mola, punhos suaves

ARTIGO N.º	COMPRIMENTO (mm)		PREÇO
JEAE0107	180 (7")	12	27,00€

CHAVE PARA REMOVER RÓTULAS AXIAIS DE DIREÇÃO



- Permite a montagem e desmontagem das rótulas de direção de 35-45 mm
- Não necessita de retirar a cremalheira
- Acesso pela chave de roda
- Encaixe Hexagonal, para trabalhar com chave de 27 mm 1/2".

ARTIGO N.º	COMPRIMENTO (mm)		PREÇO
JEAH0245	35 - 45	1	94,00€

KIT LIMPEZA PARA CUBOS DE RODA



- Ideal para limpeza de cubos de roda
- O Disco abrasivo é feito de abrasivo de carboneto de silício
- Para automóveis com cubos de roda de Ø 90 - 150 mm
- Para uso com chave ou máquina de impacto de 1/2", velocidade máxima 1500rpm

ARTIGO N.º	DIÂMETRO INTERIOR Ø (MM)	DIÂMETRO EXTERIOR Ø (MM)	ROTAÇÃO MÁXIMA		PREÇO
JEAS1615	90	150	1500 RPM	12	69,00€

KIT DE LIMPEZA DE PERNOS DE RODAS

8 PÇS



- Ferramentas desenvolvida para limpar eficazmente: ferrugem e massas dos pinos das rodas antes de recolocar as porcas das rodas.
- Evita a falsificação do torque de aperto da roda devido à corrosão
- O conjunto inclui seis escovas de troca rápida para pernos métricos e em polegadas: 12 mm (7/16"), 13 mm (1/2"), 14 mm (9/16"), 16 mm (5/8"), 22 mm (7/8"), 28 mm (1-1/8")
- Use com chave de impacto pneumática de 1/2" ou máquina elétrica 1/4" (velocidade máxima de 1800 RPM)
- Adequado para a maioria das viaturas pesadas e ligeiras

ARTIGO N.º	JGAT0801	72,00€
------------	----------	--------

CONTEÚDO 20 (JOGO)

1	JLBS0115 - Adaptador Rápido 1/2" - L=152mm
1	JLBS0212 - Escova - Ø 12mm (7/16")
1	JLBS0213 - Escova - Ø 13mm (1/2")
1	JLBS0214 - Escova - Ø 14mm (9/16")
1	JLBS0216 - Escova - Ø 16mm (5/8")
1	JLBS0222 - Escova - Ø 22mm (7/8")
1	JLBS0228 - Escova - Ø 28mm (1-1/8")
1	FPKA0816 - Adaptador - 1/4" Hex x 1/2" x 1/4" x 1/2" L=72mm

DISCO ABRASIVO PARA (JEAS1615)



Troca fácil e rápida do rebolo

- O Disco abrasivo é feito de abrasivo de carboneto de silício
- Velocidade máxima de rotação: 1500 RPM

ARTIGO N.º	DIÂMETRO INTERIOR Ø (MM)	DIÂMETRO EXTERIOR Ø (MM)	ROTAÇÃO MÁXIMA		PREÇO
JLBT0115	90	150	1500 RPM	10	29,00€

KIT DE LIMPEZA DE PERNOS E CUBOS DE RODAS

8 PÇS



- Ideal para a limpeza eficaz da corrosão dos pernos e também útil para limpeza do cubo das rodas
- Evita a falsificação do torque de aperto da roda devido à corrosão
- O conjunto inclui duas escovas de troca rápida para pernos métricos e em polegadas e quatro rebolos de troca rápida
- Use com chave de impacto pneumática de 1/2" ou máquina elétrica 1/4". (velocidade máx. 1800 RPM para escovas e 8000 RPM para rebolos)
- Adequado para a maioria das viaturas pesadas e ligeiras

ARTIGO N.º **JGAT0802** 78,00€

CONTEÚDO 20 (JOGO)

- 1 JLBS0115 - Adaptador Rápido 1/2" - L=152mm
- 1 JLBS0214 - Escova - Ø 14mm (9/16")
- 1 JLBS0222 - Escova - Ø 22mm (7/8")
- 2 JLBS0314 - Rebolo - Ext. Ø 42mm, Int. Ø 14mm
- 2 JLBS0322 - Rebolo - Ext. Ø 48mm, Int. Ø 22mm
- 1 FPKA0816 - Adaptador - 1/4" Hex x 1/2" x 1/4" x 1/2" L=72mm

KIT DE LIMPEZA PARA CUBOS DE RODAS

14 PÇS



- Ferramentas especiais para limpar ferrugem e outras sujeiras que se acumulam nos cubos das rodas.
- Substituição rápida dos discos abrasivos
- Adequado para a maioria dos veículos pesados, ligeiros e SUVs
- Use com uma máquina de impacto, máquina elétricas 8 mm. (velocidade máx. 1500 RPM)
- Fornecido com adaptador de 1/2"
- Resistência ao desgaste: Aproximadamente 50 veículos por disco abrasivo

ARTIGO N.º **JGAS1401** 69,00€

CONTEÚDO 20 (JOGO)

- 1 JLBT0310 - Adaptador Mopido Hexagonal 8mm - L=97mm
- 10 JLBT0104 - Discos Abrasivos -Ext. Ø40mm, Int. Ø15mm
- 2 JLBT0204 - Velcro Rápido, Ext. Ø36mm, Int. Ø17mm
- 1 FPKA0816 - Adaptador Ø 1/2" x Ø 8mm, L=38mm

KIT DISCOS ABRASIVOS PARA (JGAS1401)

6 PÇS



- Os discos abrasivos são feitos de carboneto de silício
- Sem faíscas e desenvolvimento mínimo de poeiras
- Diâmetro do disco: Externo Ø40 mm, Interno Ø15 mm
- Velocidade Máxima de Rotação: 1500 RPM
- Resistência ao desgaste: Aprox. 50 veículos por disco

ARTIGO N.º **JGAE0601** 31,00€

CONTEÚDO 10 (JOGO)

- 5 JLBT0104 - Disco Abrasivo - Ext. Ø40mm, Int. Ø15mm
- 1 JLBT0204 - Velcro Rápido - Ext. Ø36mm, Int. Ø17mm

KIT EXTRATOR SEMI-EIXO

18
PÇS

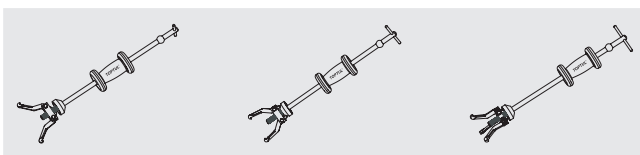

Extrator com duas Garras Interior

Extrator com duas Garras Exterior

Extrator com três Garras Interior

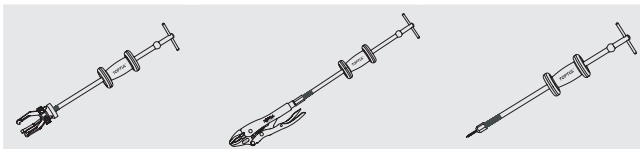

Extrator com três Garras Exterior

Adaptador para Alicete de Pressão

Extrator Parafuso

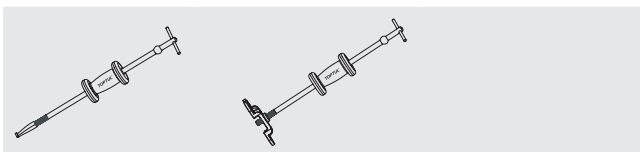

Extrator Unha

Extrator Cubo

ARTIGO N.º **JGAI1303** 139,00€

CONTEÚDO

2 (JOGO)

Características: Utilizado para colocar e remover semi-eixos, cubos, retentores, rolamentos, etc. Desenhado para trabalhos diversos com 8 aplicações multifuncionais.

MALA PLÁSTICA: C600 x L210 x H100 (mm)

MEDIDOR DIGITAL DE PROFUNDIDADE DO PISO DOS PNEUS

- Adequado para medir a profundidade do piso do pneu
- Função de desligamento automático
- Visor LCD de fácil leitura
- Unidade de medida em mm ou polegadas, pode ser convertida a qualquer momento com um botão
- Leve e durável

CR-MO



ARTIGO N.º CAPACIDADE MEDIÇÃO(mm) RESOLUÇÃO (mm) PREÇO

JEBM0125 0 - 25 0.01 25 23,50€

MEDIDOR DE ESPESSURAS DE PASTILHAS TRAVÃO

- Lâminas em aço robusto com acabamento revestido a pó, para maior resistência e durabilidade
- Projetado para medir rapidamente o desgaste das pastilhas de travão sem remover a pinça
- Lâminas duplas marcadas para medidas métricas e em polegadas.
- Codificado por cores para fácil identificação, Vermelho (2 e 3 mm) Perigo, Amarelo (4, 5, 6 mm) Cuidado, Verde (8, 10, 12 mm) Seguro
- Determine com rapidez e precisão a vida útil restante das pastilhas de travão



ARTIGO N.º **JEGF0212** 17,00€

CONTEÚDO

12 (JOGO)

- 2 Lâmina vermelha - 2 & 3 mm (0.0787" & 0.1181")
- 3 Lâmina amarela - 4, 5, 6 mm (0.1575", 0.1969", 0.2362")
- 3 Lâmina verde - 8, 10, 12 mm (0.3150", 0.3937", 0.4724")

EXTRATOR SEMI-EIXO



ARTIGO N.º **JEAI0167** 79,00€

CONTEÚDO

1 (JOGO)

Características: Preparado para remover semi-eixos na maioria dos carros ligeiros e camiões ligeiros.

KIT UNIVERSAL AJUSTÁVEL PARA PORCAS DE FIXAÇÃO DE ROLAMENTOS RODAS

13
PÇS

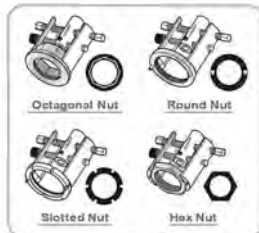

Adequado para porcas hexágono, porcas octogóno, porcas ranhuradas, porcas redondas com orifícios de pino e etc.



ARTIGO N.º **JGAI1305** 345,00€

CONTEÚDO 5 (JOGO)

- Kit de ferramentas especialmente projetado para a remoção e instalação de porcas de fixação de rolamentos de roda
- Kit é ajustável para atender quase todas as porcas de eixo comuns, incluindo porcas sextavadas, porcas octogonais, porcas com fenda, porcas redondas com furos de pino e etc.
- O mecanismo de travamento garante uma aderência firme das mandíbulas para evitar o deslizamento em porcas de travamento estreitas
- Porca de fixação hexagonal de (45-133mm)
- Porca de fixação octogonal (45-143mm)
- Use com ferramenta de 3/4"
- Torque máximo: 700 Nm
- O kit também inclui seis pares de pinos para uso em contraporcas tipo pino
- Diâmetro do pino redondo: 1/4" (6mm) x 2pcs, 5/16" (8mm) x 2pcs, 3/8" (10mm) x 2pcs
- Diâmetro do pino quadrado: 1/4" (6mm) x 2pcs, 5/16" (8mm) x 2pcs, 3/8" (10mm) x 2pcs

MALA PLÁSTICA: C328 x L268 x H72 (mm)

JOGO DE COMPRESSOR DE MOLAS HELICOIDAIS

5
PÇS



ARTIGO N.º **JGAI0503** 365,00€

CONTEÚDO 3 (JOGO)

- Ferramenta especialmente projetada para remover e substituir a mola helicoidal no braço da suspensão ou em suspensões independentes multi-link sem desmontar o eixo
- O design exclusivo de bloqueio de segurança de 3 pontos do eixo telescópico garante um encaixe perfeito nas ranhuras da placa de pressão, evitando escorregões e proporcionando máxima aderência
- O jogo inclui 2 pares de placas de pressão que prendem a mola enquanto ela está sendo comprimida
- Aplicações: Mercedes-Benz, GM, Peugeot, Rover, Hyundai, Saab, Skoda, Volvo, Volkswagen, Fiat, Mazda, Toyota, Nissan, Mitsubishi e etc.
- Especificação da mola/faixa de uso:
 - Placas de pressão pequenas: Ø 72 - Ø 118 mm
 - Grandes placas de pressão: Ø 92 - Ø 140 mm
 - Faixa de curso: 110 - 280 mm
 - Máx. Carga: 6.000 kgf (58.840N)

MALA PLÁSTICA: C446 x L306 x H90 (mm)

JOGO DE COMPRESSOR DE MOLAS HELICOIDAIS

2 PÇS

CR-MO

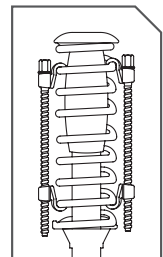

- Mandíbulas em aço forjado cromo-molibdênio e parafusos roscados (270mm e (370mm))
- Para utilização com chave de 21mm ou ferramentas quadradas 1/2"
- O design da mandíbula é adequado para utilização em espaços reduzidos por baixo da cava da roda
- A ferramenta foi concebida para enrolar as mandíbulas helicoidais para segurança

ARTIGO N.º ABERTURA MÁX. DA MANDÍBULA PREÇO

ARTIGO N.º	ABERTURA MÁX. DA MANDÍBULA	PREÇO
JEAC0127	270 mm	77,00€
JEAC0137	370 mm	79,50€

O MAIS RECENTE KIT EXTRATOR DE ROLAMENTOS

5 PÇS

Os extratores de 3 garras aplicam uniformemente uma força de tração para prender firmemente a engrenagem ou rolamento interno e externo. O adaptador de cone cônico (contraporca) trava com segurança as garras na parte a ser removida. Ideal para a extração de rolamentos internos e externos, vedações, peças encaixadas por pressão e etc. Fornecido com um martelo deslizando de 1,2 kg para facilitar as operações de extração.

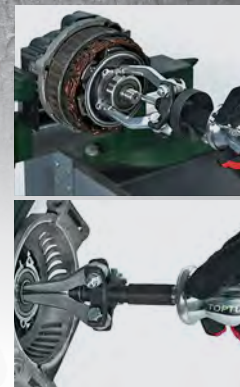

ARTIGO N.º	JGAI0502	199,00€
CONTEÚDO		4 (JOGO)
1	Barra em T com martelo deslizando 1,2kgs (L=425mm)	
1	Extrator Interno Ø15-30mm	
1	Extrator Interno Ø30-80mm	
1	Extrator Externo Ø15-80mm	
1	Porca de Bloqueio	

CAIXA PLÁSTICA: C502 x L230 x A80 (mm)

KIT CHAVES DE RODAS VW

23 PÇS



- Remove rápido e facilmente as porcas da roda sem danificar as rodas ou as porcas
- Aplicável à maioria dos veículos VW/AUDI
- Adequado para uso com chave de 17 mm (incluída)
- Fornecido com um martelo deslizando de 1,2 kg para facilitar as operações de extração

ARTIGO N.º	JGAI2302	139,00€
CONTEÚDO		10 (JOGO)

- 12 **Chave de Rodas Ribe VW (L=30mm)**
#51/6PT, #52/7PT, #53/8PT, #54/9PT, #55/10PT, #56/11PT, #57/12PT, #58/13PT, #59/14PT, #60/15PT, #61/16PT, #62/17PT
- 10 **Chave de Rodas Spline VW (L=30mm)**
ABC0/10PT, ABC1/11PT, ABC2/13PT, ABC3/14PT, ABC4/15PT, ABC5/16PT, ABC6/17PT, ABC7/19PT, ABC8/20PT, ABC9/21PT
- 1 **Chaves de Impacto Longa com Manga 1/2" (L=86mm) - 17mm**

CAIXA PLÁSTICA: C225 x L163 x A61 (mm)

KIT CHAVES DE RODAS VW

20 PÇS

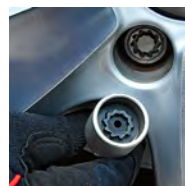

- Remove rápido e facilmente as porcas da roda sem danificar as rodas ou as porcas
- Aplicável à maioria dos veículos VW a partir de 2006
- Adequado para uso com chave de 17 mm

ARTIGO N.º	JGAI2001	229,00€
CONTEÚDO		5 (JOGO)

- 12 **Chaves de rodas VW (L=42.5mm)**
#521, #522, #523, #524, #525, #526, #527, #528, #529, #530, #531, #532, #533, #534, #535, #536, #537, #538, #539, #540

CAIXA PLÁSTICA: C225 x L163 x A61 (mm)



KIT REMOÇÃO DE CHAVES ESPECIAIS (SEGREDO) 1/2"

8 PÇS

CR-MO

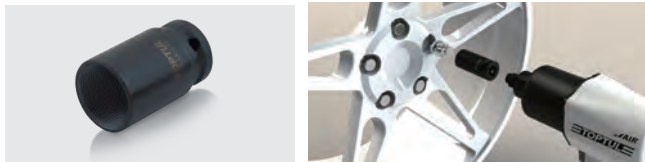

Feito de aço molibdênio cromado • Chave endurecida e temperada para aumentar a resistência • Conjunto de 8 peças para porcas: pequenas, médias e grandes • Fios roscados internos de contração reversa para segurar a porca da roda de bloqueio na maioria dos veículos • Adequado para uso com ferramentas de impacto de 1/2"

ARTIGO N.º JGAI0802 112,00€

CONTEÚDO 12 (JOGO)

8 JEA1617~1628 - Chave de remoção da porca da roda de 1/2"
- 17, 18.5, 20, 21.5, 23, 24.5, 26, 27.5 mm

CAIXA PLÁSTICA: C250 x L155 x A55 (mm)

CHAVE DE CAIXA PARA PORCA DE CUBOS DE RODA

CR-MO

DIN3121



DRIVE	ARTIGO N.º	TAMANHO (mm)	C (mm)	3	PREÇO
1/2" 12,7mm sq.	KABJ1630	30	78	5	15,00€
	KABJ1632	32	78	5	16,00€
	KABJ1636	36	78	5	27,00€

CHAVE DE IMPACTO BIT NERVURADA 3/4" ESPECIAL PARA CUBOS DE RODA

CR-MO



Feito de liga de aço cromo-molibdênio de qualidade impacto Esta ferramenta foi concebida para soltar e apertar o rolamento da roda / dos cubos de roda da unidade de retenção no eixo traseiro Aplicável: AUDI A3, VW Golf, Golf Plus, Jetta, Touran Eos, Passat, SEAT Leon, Toledo, etc.

porcas
Altea,

DRIVE	ARTIGO N.º	TAMANHO	C (mm)	3	PREÇO
3/4" 19,0mm sq.	KADB2418	M18	105	1	21,00€

JOGO DE CHAVE DE CAIXA PARA PORCA DE CUBOS DE RODA 1/2"

3 PÇS

CR-MO



- Chaves de caixa de 12 faces de qualidade profissional, fabricadas a partir de aço cromo-molibdênio endurecido e temperado
- Adequado para aplicações de porcas de cubos de roda onde é necessário um torque elevado
- O jogo contém três chaves de caixa dos tamanhos mais comuns de porcas de cubos de roda
- Acabamento fosfatado para resistência à corrosão
- Aplicações: Audi, VW, Alfa, BMW, Citroën, Fiat, Ford, Mercedes, Opel, Peugeot, Renault, etc.

ARTIGO N.º GDAI0303 59,00€

CONTEÚDO 10 (JOGO)

3 KABJ1630~1636 - Chaves de impacto longas 1/2"
- 12 faces (78mm L) 30, 32, 36 mm

CAIXA PLÁSTICA: C170 x L105 x A70 (mm)

JOGO DE FERRAMENTAS UNIVERSAIS PARA AMORTECEDORES

20 PÇS



- Kit inclui várias chaves para instalar ou remover amortecedores, assim como efetuar ajustamentos para a maioria dos veículos
- Aplicação: VW, AUDI, AUSTIN, MERCEDES, HONDA, FIAT, SEAT, FORD, ROVER, OPEL, PEUGEOT, RENAULT, CITROËN, CHRYSLER, VOLVO, NISSAN, BMW, entre outros.
- Inclui caixa de plástico

ARTIGO N.º **GZC2008** 255,00€

CONTEÚDO  5 (JOGO)

1	JEAJ0204 - Chave casquilho amortecedores (para Austin Maestro) - Interior Ø14.5mm com pino 3mm
1	JEAJ0205 - Chave longa especial (para Mercedes-Benz W203(C-class) / W209(CLK)) - Interior Ø14mm com pino 2.5mm
6	JEBJ0117-0124 - Chave longa especial para várias Marcas - 17, 18, 19, 21, 22, 24 mm
4	JEAW015B-0108 - Chave Especial Bit 10mm - 5.2, 6, 7, 8 mm (L=92mm)
1	JEAW0211 - Chave Especial Bit 10mm - 11mm (L=92mm)
2	JEAW0306 & 0307 - Chave Especial Bit 10mm - 6 & 7mm (L=100mm)
1	JEAW0412 - Chave Especial Bit 10mm - M12 (L=100mm)
1	JEAW0550 - Chave Especial Bit 10mm - T50 (L=100mm)
3	AOAF1010-2222 - Chaves de combinação de 72 dentes Pro-Series - 10, 19, 22 mm

CAIXA PLÁSTICA: C373 x L289 x H56(mm)

KIT DESCONEXÃO TUBOS A/C E COMBUSTÍVEL

7 PÇS

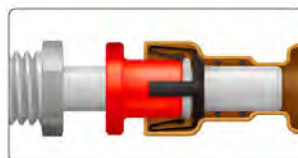

- Design clip-over fácil
- Empurre simples sob o encaixe até que o acoplamento conectado se liberte

- Feito de plástico POM resistente a combustíveis e solventes
- Cada ferramenta é codificada por cores e por tamanho para fácil identificação
- Ideal para uso em espaços confinados
- Adequado para Chrysler, Ford, GM, Opel, Saab, VW e etc.

ARTIGO N.º **JGAR0701** 11,00€

CONTEÚDO  12 (JOGO)

7 Ferramenta Desconexão - 1/4", 5/16", 3/8", 1/2", 5/8", 3/4", 7/8"

OS SEUS MELHORES PARCEIROS DE TRABALHO

PARA MAIS INFORMAÇÕES CONTACTE-NOS:

(+351) 229 605 437



JOGO ANTI-VAZAMENTO PACK DUPLO (SERVIÇO PESADO)



- Qualidade Premium
- Para uso em linhas abastecimento de fluídos, óleo de travões
- Construída em material de alta qualidade
- Design 4 em 1
- Para 5/16" (8mm), 3/8" (9.5mm) e 1/2" (12.7mm)

CR-MO



ARTIGO N.º **JGAR0203** 22,00€

CONTEÚDO  10 (JOGO)

2 **JDBZ0201** - Ferramenta anti-vazamento 4 em 1



JOGO DE CHAVES PARA CASQUILHOS DE AMORTECEDORES (VAG)

3 PÇS

CR-MO



Aplicável à maioria dos veículos: AUDI, SEAT, SKODA, VW

ARTIGO N.º	JGAR0303	31,00€
CONTEÚDO 10 (JOGO)		
1	JEAJ0201 - Chaves Casquilhos Amortecedor - Interior Ø10,5mm com pino 3,5mm	
1	JEAJ0202 - Chaves Casquilhos Amortecedor - Interior Ø12,5mm com pino 3,5mm	
1	JEAJ0203 - Chaves Casquilhos Amortecedor - Interior Ø14,5mm com pino 5,0mm	

CHAVE PARA CASQUILHOS AMORTECEDORES

CR-MO

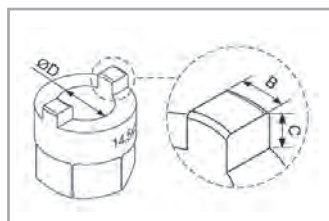

ARTIGO N.º	APLICÁVEL	TAMANHO	B (mm)	C (mm)	ØD (mm)	L (mm)		PREÇO
JEAJ0201	VW Golf Eixo Traseiro	10.5x3.5	3.5	4.0	10.5	25.0	20	12,60€
JEAJ0202	VW Polo Eixo frontal	12.5x3.5	3.5	4.0	12.5	25.0	20	12,60€
JEAJ0203	Audi 80, Skoda, Seat, VW Polo / Golf / Passat	14.5x5.0	5.0	4.0	14.5	25.0	20	12,60€
JEAJ0204	Austin Maestro	14.5x3.0	3.0	4.0	14.5	25.0	20	12,60€
JEAJ0205	Mercedes-Benz W203 (C-class) / W209 (CLK)	14.0x2.5	2.5	1.4	14.0	28.6	20	12,60€

JOGO ANTI-VAZAMENTO TRAVÕES

4 PÇS



Para prevenir fugas em linhas de abastecimento combustível, óleo travões e contaminações durante execução do trabalho. Com mola para parar fluxo líquido

ARTIGO N.º	JGAR0401	24,00€
CONTEÚDO 24 (JOGO)		
1	JDBZ0101 - Linha Anti-Vazamento	
1	JDBZ0102 - Linha Anti-Vazamento - 1/2" (12.7mm)	
1	JDBZ0103 - Linha Anti-Vazamento - 3/8" (10mm)	
1	JDBZ0104 - Linha Anti-Vazamento - 5/16" (8mm)	

JOGO DE ADAPTADORES AJUSTÁVEL PARA PISTÃO DE TRAVÕES

2 PÇS



Adaptador de travões com 2 ou 3 pinos ajustáveis. Qualidade profissional, aplicável a uma ampla gama de veículos. Rápida e fácil aplicação, com uma distância de 20 mm e 35 mm entre os pinos (diâmetro dos pinos de 4 mm). Design de 3 pinos aplicável a sistemas EPB (eletronic park brake) e VAG. Aplicável a ferramentas de dois pinos.

ARTIGO N.º	JGAR0202	48,00€
CONTEÚDO 48 (JOGO)		
1	JEAY0235 - Adaptador ajustável - 2 Pinos	
1	JEAY0335 - Adaptador ajustável - 3 Pinos	

FERRAMENTA PARA ÊMBOLOS DE TRAVÃO PORCAS DE APERTO À DIREITA

3 PÇS

- Desenvolvida para rebobinar êmbolos de travão, com aperto à direita
- Aplicável a uma ampla gama de veículos europeus e japoneses
- Qualidade profissional, com placa de reação e adaptador lateral
- Adaptador lateral:

Lado 1 (22 mm central / 6 mm de diâmetro dos pinos)

MARCAS: ALFA ROMEO, AUDI, CITROEN, FIAT, FORD, HONDA, JAGUAR, NISSAN, PEUGEOT, RENAULT, ROVE, SAAB, SEAT, SUBARU, VW, VOLVO, entre outros...

Lado 2 (33 mm central / 6 mm de diâmetro dos pinos)

MARCAS: FORD, MAZDA, MITSUBISHI, TOYOTA, entre outros...

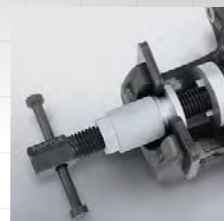
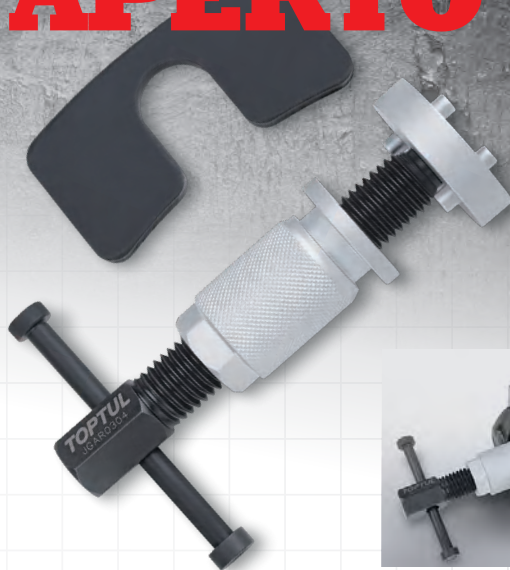

ARTIGO N.º JGAR0304

28,00€

CONTEÚDO

30 (JOGO)

- 1 Ferramenta de rebobinamento à direita, com punho em T
- 1 Placa de reação
- 1 Adaptador lateral (2 lados) dos pistões dos êmbolos de travão

CAIXA PLÁSTICA: C106 x L68 x A41 (mm)

KIT PARA EMPURRAR OS ÊMBOLOS DE TRAVÕES DE DISCO ROSCA ESQUERDA E DIREITA

- Uso à direita e à esquerda • Ajustável a 2 e 3 pinos Funcionamento rápido e fácil de 20mm a 35mm de distância entre o centro do pino (pinos com diâmetro de 4mm) • Design de 3 pinos aplicável a sistemas EPB e grupo VAG

6 PÇS



ARTIGO N.º JGA10601

96,00€

CONTEÚDO

10 (JOGO)

- 1 Ferramenta esquerda/ direita
- 1 Barra deslizante
- 1 Placa retangular
- 1 Adaptador magnético
- 1 Adaptador de pistão de travão 2 pinos
- 1 Adaptador de pistão de travão 3 pinos

MALA PLÁSTICA: C170 x L260 x A60 (mm)

EXTRATOR DE MOLAS MACPHERSON (SUBSTITUÍVEL)



ARTIGO N.º JGA10801

570,00€

CONTEÚDO

1 (JOGO)

- Os compressores de molas multi-aplicações, especificamente desenvolvidas para as suspensões MacPherson, utilizam uma gama de 3 jogos de forquilhas / mandíbulas monobloco intermutáveis
- A montagem / desmontagem das molas de todos os tipos de estruturas MacPherson • Para as molas de absorção de choque da MacPherson e absorção de choque equivalente
- Aplicação: BMW, Toyota, Ford, Mitsubishi, VW, Audi, Saab, Nissan, Honda, Accord, Subaru, Volvo, Opel e Porsche
- Material: Liga aço resistente aos choques
- Especificação da mola / Gama de utilização: A: Ø 80 ~ Ø 115 mm B: Ø 110 ~ Ø 150 mm C: Ø 140 ~ Ø 195 mm
- Carga máx.: 3,500 kgf • Ferramentas manuais

MALA PLÁSTICA: C530 x L460 x A110 (mm)



KIT PARA EMPURRAR OS ÊMBOS DE TRAVÕES DE DISCO

18 PÇS



- Esta ferramenta foi concebida para empurrar os pistões dos êmbolos ao fazer a manutenção dos êmbolos de travões de disco ou a substituição das placas de travões
- Qualidade excelente, as ferramentas de retrocesso roscado pelo lado esquerdo e direito permitem o retorno fácil do pistão do travão no êmbolo para libertar as novas placas de travões
- Aplicação para a maioria dos automóveis, tais como Audi, Ford, Nissan, Alfa Romeo, Saab, Subaru, BMW, Toyota, Jaguar, VW, GM, etc.

ARTIGO N.º **JGAI1801** 97,00€

CONTEÚDO  8 (JOGO)

- 2 Ferramentas de retrocesso roscado pelo lado esquerdo e direito
- 1 Placa de reação
- 15 Adaptadores de pistão de travão

MALA PLÁSTICA: C325 x L255 x A50 (mm)

EXTRATOR ANEL ROLAMENTO UNIVERSAL

- Projetado para remoção rápida e fácil da pista interna do rolamento da roda do cubo
- Três mandíbulas e parafuso central cónico garantem distribuição uniforme de tensão para evitar qualquer deslizamento ou inclinação
- Apresenta um mecanismo de travamento para localizar e manter as mandíbulas na posição correta
- Adequado para a maioria dos rolamentos de veículos
- Bordas de mandíbula ultra afiadas permitem prender entre 1,0 mm de espaço



ARTIGO N.º **JEC00112** CAPACIDADE DAS MANDÍBULAS (mm)  PREÇO

Ø 40 ~ 130mm 1 299,00€

KIT PNEUMÁTICO PARA EMPURRAR ÊMBOS DE TRAVÕES DE DISCO

18 PÇS



- Esta ferramenta foi concebida para empurrar os pistões dos êmbolos dos travões, para a sua respetiva manutenção.
- Excelente qualidade, com porta magnética para segurar devidamente os adaptadores.

ARTIGO N.º **JGAI1804E** 165,00€

CONTEÚDO  5 (JOGO)

- 1 Ferramenta Pneumática - (Pressão : 5-8 BAR) - Entrada 1/4" PT
- 17 Adaptadores de Pistões de Travão

MALA PLÁSTICA: C325 x L255 x A50 (mm)

JOGO EXTRATOR DE MEIA LUA

8 PÇS



- Puxa o rolamento com o eixo tipo H e cavilhas

ARTIGO N.º **JGAD0801** 154,00€

CONTEÚDO  2 (JOGO)

- 1 Jogo de descoladores (Capacidade 75-105mm)
- 2 Haste principal
- 2 Haste de prolongamento
- 1 Eixo
- 1 Cavilha central
- 1 Porca central

MALA METÁLICA: C447 x L188 x A53 (mm)

JOGO DE DOIS EXTRATORES DE MEIA LUA

8
PÇS



- Puxa o rolamento com o eixo tipo H e cavilhas

ARTIGO N.º JGAD1201 139,00€

CONTEÚDO 3 (JOGO)

1 Jogo separador de rolamentos (Capacidade 30-50mm)

2 Jogo separador de rolamentos (Capacidade 50-75mm)

2 Haste principal

1 Haste de prolongamento

1 Eixo

1 Cavilha central

MALA METÁLICA: C447 x L188 x A53 (mm)

KIT PARA REMOVER E INSTALAR ROLAMENTOS E CASQUILHOS

24 PÇS



ARTIGO N.º JGAI2401 269,00€

CONTEÚDO 2 (JOGO)

- Este jogo reduz a possibilidade de danos ao remover ou instalar rolamentos e casquilhos
- Acabamento fosfatado para maior resistência à corrosão
- 14 medidas casquilhos: 50, 55, 59, 63.3, 66.5, 70.3, 71.5, 73.1, 73.4, 74.8, 77.5, 81.5, 83.4, 88.4mm
- 4 medidas de tambor: 76, 86, 91, 102 mm
- 2 medidas de tampos tambor: 86, 102 mm
- Utilizável com chaves de caixa ou roquete 27 ou 32 mm

MALA PLÁSTICA: C430 x L390 x A105 (mm)

EXTRATOR HIDRÁULICO 10 TONELADAS

25 PÇS



ARTIGO N.º JGAI2202 340,00€

CONTEÚDO 1 (JOGO)

- Conjunto extrator hidráulico 10 toneladas 25 peças
- Conjunto extrator mestre e separadores de rolamentos fornecidos na mala de transporte. Unidade hidráulica de 10 toneladas.
- Cabeça dupla / tripla. Feixe e pernas para construir 100, 150 e 180 mm.
- Extratores hidráulicos de duas e três pernas com capacidade de separação de 75 a 105 mm

MALA PLÁSTICA: C500 x L395 x A120 (mm)

KIT FRESAS DE DESCARBONIZAÇÃO DE INJECTORES

7 PÇS



- Puxa o rolamento com o eixo tipo H e cavilhas

ARTIGO N.º JGAI0704 83,00€

CONTEÚDO 10 (JOGO)

1 Cabo em (T)

1 Piloto

2 Fresas

1 Adaptador

1 Chave Sextavada (L)

CAIXA PLÁSTICA: C217 x L165 x A50 (mm)

KIT DE DESMONTAGEM DE VÁLVULAS (DESMONTAGEM FÁCIL)

6
PÇS



- Fácil desmontagem/ operação, apenas 1 pessoa
- Kit completo para instalação e remoção de molas de válvulas sem remover a cabeça do cilindro do motor
- Empurrador de válvulas: 22mm (diâmetro)
- Para motores de: 12V, 16V, 20V e 24V

ARTIGO N.º **JDAN0222** **179,00€**

MALA PLÁSTICA: C240 x L570 x A60 (mm)

KIT PARA DESMONTAGEM DE VÁLVULAS

7
PÇS

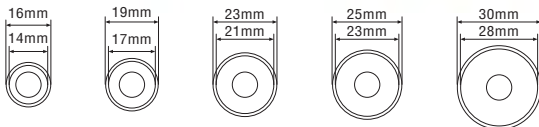

- Este Kit serve para comprimir as molas das válvulas, para fácil montagem e desmontagem
- Inclui 5 adaptadores, medidas: 16mm, 19mm, 23mm, 25mm, 30mm
- Os adaptadores são fabricados em aço cromo-molibdénio para uma maior resistência
- Inclui 2 parafusos de pressão: 50mm e 90mm
- Ideal para uso em carros, motos e outros motores de 4 tempos

ARTIGO N.º	CAPACIDADE (mm)	PROFUNDIDADE DE GARGANTA (mm)		PREÇO
JGAI0702	30-130	100	12	69,00€

MALA PLÁSTICA: C340 x L195 x A50 (mm)

JOGO PARA REMOVER E INSTALAR VEDANTES

22
PÇS



ARTIGO N.º **JGAI2201** **169,00€**

CONTEÚDO 10 (JOGO)

MALA PLÁSTICA: C445 x L190 x A45(mm)

CHAVE DE PANCADA AJUSTÁVEL PARA ROLAMENTOS CÔNICOS E VEDANTES



ARTIGO N.º **JEBC1890** **139,00€**

CONTEÚDO 2 (JOGO)

- Para instalação de rolamentos cônicos e vedantes - (18-90 mm)

CHAVE DE PANCADA AJUSTÁVEL PARA ROLAMENTOS CÔNICOS E VEDANTES



ARTIGO N.º **JEBC1050** **109,00€**

CONTEÚDO 2 (JOGO)

- Para instalação de rolamentos cônicos e vedantes - (9,5-50 mm)

KIT UNIVERSAL PARA EXTRAÇÃO E COLOCAÇÃO DE SINOBLOCOS

27 PÇS



ARTIGO N.º **JGAI2701** **655,00€**

CONTEÚDO 1 (JOGO)

- Desenvolvido para aplicação universal para a maioria das marcas
- Ideal para instalar ou remover: Rolamentos, Sinoblocos, hidráulicos, Casquilho de manga eixo, entre outros. • Utilizável em prensas hidráulicas
- Para veículos ligeiros e pesados

MALA PLÁSTICA: C470 x L415 x A115 (mm)

KIT LUBRIFICAÇÃO DE ROLAMENTOS

- Ferramenta para lubrificação de rolamentos com maior nível de eficiência e sem sujidade. • Funciona em rolamentos de até 90 mm

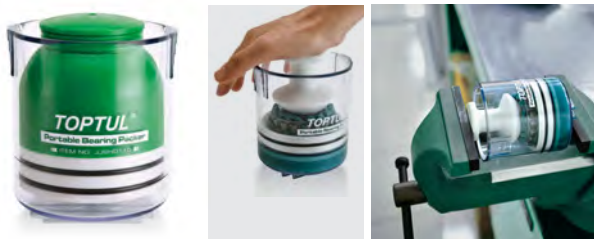

ARTIGO N.º **JJBH0110** CAPACIDADE MAX. Ø (mm) **PREÇO**

90 (3-1/2") **1** **39,00€**

EXTRATOR DE MEIA LUA

CR-MO



ARTIGO N.º **JEAD1115** TAMANHO (mm) HASTE DE PROLONGAMENTO **PREÇO**

105-150 **5/8" - 11T** **1** **142,00€**

JOGO DE CHAVES UNIDADE EMISSORA E SENSOR

7 PÇS



- O jogo contém 7 chaves sortidas para remoção e instalação de sensor de oxigênio, unidades emissoras de pressão de óleo e interruptores de vácuo.
- Ferramentas concebidas especialmente para utilizar e trabalhar numa variedade de veículos.
- As chaves são fabricadas em aço de liga cromo-vanádio durável, com tratamento térmico (A-E) e liga de aço cromo-molibdênio (F&G).

ARTIGO N.º **JGAI0701** **73,00€**

CONTEÚDO	DRIVE	TAMANHO (polegada)	L (mm)
1 JDAS0129 - Chave de unidade emissora de pressão de óleo	1/2"	1-3/16 (29mm)	90
1 JDAQ0122 - Válvula de vácuo universal PVS, TVS e chave de sensor de oxigênio	3/8"	7/8	90
1 JDAQ1627 - Chave de sensor térmico GM	1/2"	1-1/16 (27mm)	78
1 JDAQ0222 - Chave de sensor de oxigênio	3/8"	7/8	80
1 JDAS0227 - Chave de unidade emissora de pressão de óleo	3/8"	1 & 1-1/16	74
1 JDAR0122 - Chave de sensor de oxigênio térmico	1/2"	7/8	50
1 JDAR0222 - Chave de sensor de oxigênio de baixo perfil	3/8"	7/8	30

MALA PLÁSTICA: C232 x L203 x A54 (mm)

RÉGUA PRECISÃO/VERIFICAÇÃO EMPENOS

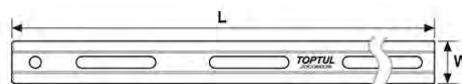

Ferramenta de aço carbono para testar distorções em motores. Ideal para cabeçotes e blocos durante revisões. Verifica empenamentos em peças, como blocos, cabeçotes e volantes. Adequada para motores de 4 e 6 cilindros. Borda retificada com precisão de 0,05 mm e base larga para estabilidade. Dimensões: W630 x D67 x H42 (mm).

ARTIGO N.º	COMP. (mm)	L (mm)	W (mm)	TOLERÂNCIA (mm)		PREÇO
JDCU6036	600	36	16	< 0.05	5	155,00€



TESTADOR ANTICONGELANTE E REFRIGERANTE



- Especialmente projetado para detectar a concentração de anticongelante e refrigerante à base de etilenoglicol
- Fácil de operar e medidor tipo mostrador para leitura precisa da concentração de anticongelante e líquido refrigerante
- Exibe temperaturas de congelamento e ebulição em °C e °F
- Adequado para todos os sistemas de refrigeração de carros ligeiros e pesados.
- Ponto de congelamento: -12°C a -43°C (10°F a -45°F)
- Ponto de ebulição: 125°C a 131°C (257°F a 268°F)

DENSÍMETRO PARA LÍQUIDO BATERIAS



- Especialmente projetado para testar o estado de carga da bateria de chumbo-ácido
- Evite bateria descarregada ou sobrecarga, prolongando efetivamente a vida útil da bateria
- Aplicação: Sistemas de 6, 12 e 24 Volts
- Faixa de gravidade específica: 1,1-1,3 Kg/L

ARTIGO N.º	PONTO DE CONGELAÇÃO	PONTO DE EBULIÇÃO	CAIXA	PREÇO
JDCS2101	-12°C to -43°C (10°F to -45°F)	125°C to 131°C (257°F to 268°F)	10	8,50€

ARTIGO N.º	FAIXA DE TENSÃO DE TESTE	FAIXA DE GRAVIDADE ESPECÍFICA	CAIXA	PREÇO
JDCS1101	6V, 12V, 24V	1.1-1.3 Kg/L	10	8,50€

REFRATÔMETRO (4 EM 1)



Projetado para testar rapidamente a densidade do eletrólito na bateria e a concentração de ureia no tanque de AdBlue. Também é adequado para medir a força e concentração de anticongelante, além do fluido do para-brisa. Possui faixa de compensação ATC integrada (compensação automática de temperatura) entre 10 °C e 30 °C, eliminando a necessidade de recalibração após alterações na temperatura ambiente. Apresenta foco manual ajustável com ocular de borracha macia para visualização confortável. O kit inclui chave de fenda de calibração, pipeta de transferência transparente e estojo de armazenamento

Aplicação de Medição	Faixa de Medição
Fluido de bateria de chumbo-ácido	1.10 a 1.40 kg/L
Anticongelante e refrigerante	Etilenoglicol (G11/G12) -50 °C a 0 °C Propilenoglicol (G13)
Fluido de escape diesel	Adblue / DEF 5% a 40%
Fluido lava-vidros	Mistura etanol + água -40 °C a 0 °C Mistura de isopropanol + água (SRF1)

CANETA TESTE ÓLEO DE TRAVÕES

- Para testar qualidade do fluido dos travões
- 5 LED para indicação da percentagem de água no fluido de travões
- Ferramenta rápida e simples para testar o fluido de travões em quase todo o tipo de carros, camiões e motos



ARTIGO N.º	COMPRIMENTO (mm)	DIAMETRO (mm)	CAIXA	PREÇO
JDC0101	155	40	25	159,00€

ARTIGO N.º	COMPRIMENTO (mm)	CAIXA	PREÇO
JDB0101	150	10	33,00€

CHAVE DE SENSOR OXIGENIO TÉRMICO

- Remova e instale sensores em veículos de controle de motor computadorizado 7/8" (22mm) Hex, 1/2"
- Drive (quadrado duplo para fácil acesso)
- Chave aberta para passagem fio.

CR-MO



ARTIGO N.º	TAMANHO (mm)	C (mm)		PREÇO
JDAR0122	7/8 (22mm)	50	10	11,00€

CHAVE DE SENSOR DE OXIGENIO (BAIXO PERFIL)

- Remova e instale sensores em veículos de controle de motor computadorizado 3/8" X 7/8" (22mm)
- Chave 6PT com comprimento 30mm
- Chave aberta para passagem fio.

CR-MO



ARTIGO N.º	TAMANHO (mm)	C (mm)		PREÇO
JDAR1222	7/8 (22mm)	30	25	9,50€

CHAVE DE SENSOR DE OXIGENIO

- Remova e instale sensores em veículos de controle de motor computadorizado 1/2" X 1-1/16" (27mm) Chave 12PT
- Chave aberta para passagem fio.

CR-V



ARTIGO N.º	TAMANHO (mm)	C (mm)		PREÇO
JDAQ1627	1-1/16 (27mm)	78	10	15,00€

CHAVE DE SENSOR OXIGÊNIO 1/2"

CR-MO



ARTIGO N.º	TAMANHO (mm)	C (mm)		PREÇO
JDAQ1622	22	85	20	15,00€

CHAVE DE SENSOR OXIGENIO INTERRUPTOR DE VÁCUO

- Instalar e remover sensores de oxigênio e interruptores de vácuo em veículos de controle de motor computadorizado
- Chave de 6 PT de 22 mm (7/8") com ranhura recortada para passagem fios do sensor

CR-V



ARTIGO N.º	TAMANHO (mm)	C (mm)		PREÇO
JDAQ0122	7/8 (22mm)	90	12	10,00€

SACA TRANSMISSÕES HOMOCINÉTICAS

CR-MO

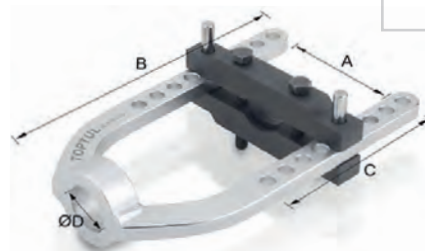

ARTIGO N.º	A(mm)	B(mm)	C(mm)	D(mm)		PREÇO
JEAX0101	105	250	145	32	1	85,00€

MANÓMETRO PRESSÃO DIGITAL DE PNEUS DE 3 FUNÇÕES

- Design 3 em 1 multifuncional para encher, esvaziar e verificar a pressão dos pneus. Possui visor LCD grande e fácil de ler com capa protetora de borracha. Gatilho de 2 posições para encher e esvaziar pneus rapidamente, desligando automaticamente após 180 segundos para economizar energia.

Especificações:

- Faixa de medição: 0-200 PSI / 0-13,8 BAR
- Máxima pressão: 232 PSI, 16 BAR
- Precisão de medição: ±2%
- Entrada de ar: 1/4"
- Bateria: CR2032 x 1PC (incluída)



MEDIDOR DE PRESSÃO 2 FUNÇÕES DE BOLSO



ARTIGO N.º	PRESSÃO	DIÂMETRO	CAIXA	PREÇO
JEAP060A	0-60 psi (0-4 Kg/cm, 0-4 bar)	150	12	14,00€

MANÓMETRO DE PRESSÃO DE PNEUS DE 3 FUNÇÕES (LIGEIRO)

- Gatilho variável e posição de controlo
- Pressão / Medição do manómetro (Soltar)
- Libertar ar / Esvaziamento (Pressionar até meio curso)
- Encher ar / Enchimento (Pressionar curso completo)



Gatilho variável e posição de controlo simples e operação fácil. Modelo ideal para pneus de automóveis e camiões.

ARTIGO N.º	GAMA PRESSÃO	ENTRADA AR	COMPRIMENTO MANGUEIRA (mm)	CAIXA	PREÇO
JEBL200A	0 - 200 PSI (0 - 13.8 BAR)	1/4"	500	20	98,00€

PONTEIRA DE ENCHER PNEUS DUPLA PARA CAMIÕES

- Punho anti-deslizamento
- Entrada de ar 1/4" PT
- Cabeça I.D: 8mm



JEAM0821



JEAM1437



ARTIGO N.º	COMPRIMENTO (mm)	CAIXA	PREÇO
JEAM0821	205	5	12,00€
JEAM1437	370	5	16,50€

ARTIGO N.º	JEAL160A	PREÇO
		82,00€

CONTEÚDO

12 (JOGO)

- Manómetro de pressão de pneus multi-funções:
 1. Verificar pressão
 2. Enchimento
 3. Esvaziamento
- Gama de pressão: 0-160 psi, 0-11 bar
- Mangueira de borracha flexível 20" de alta pressão com mandril clip-on
- Gatilho variável, duas posições de controlo, nível encher/esvaziar
- Modelo simples e de fácil operação
- Ideal para pneus automóveis
- Entrada de ar: 1/4" PT

MANÓMETRO DE PRESSÃO DE PNEUS DE 3 FUNÇÕES (PESADOS)



MANÓMETRO DE PRESSÃO DE PNEUS DE 3 FUNÇÕES COM MANDRIL DUPLO (PESADOS)



Gama do mostrador de pressão

- 0-220 psi
- 0-15 kg/cm²
- 0-15 bar
- 0-1500 kpa



Gatilho variável e posição de controlo

- Encher ar / Enchimento (Pressionar curso completo)
- Libertar ar / Esvaziamento (Pressionar até meio curso)
- Pressão / Medição do manómetro (Soltar)

ARTIGO N.º JEAL220A 83,00€

CONTEÚDO 12 (JOGO)

- Manómetro de pressão de pneus multi-funções: 1. Verificar pressão 2. Encher 3. Esvaziar
- Manómetro grande e de fácil leitura de diâmetro 3-1/2" com borracha protetora
- Gama de pressão: 0-15 kg/cm², 0-220 psi, 0-15 bar, 0-1500 kpa
- Corpo em alumínio moldado com válvulas em cobre H-D
- Mangueira de borracha flexível 20" de alta pressão
- O design do mandril clip-on permite a utilização do mandril sem mãos
- Gatilho variável, duas posições de controlo, nível encher/esvaziar
- Modelo simples e de fácil operação
- Ideal para pneus automóveis, especialmente de camiões
- O gancho incorporado permite o fácil armazenamento
- Entrada de ar: 1/4" PT



Gama do mostrador de pressão

- 0-220 psi
- 0-15 kg/cm²
- 0-15 bar
- 0-1500 kpa



Gatilho variável e posição de controlo

- Encher ar / Enchimento (Pressionar curso completo)
- Libertar ar / Esvaziamento (Pressionar até meio curso)
- Pressão / Medição do manómetro (Soltar)

ARTIGO N.º JEAL220B 94,00€

CONTEÚDO 12 (JOGO)

- Manómetro de pressão de pneus multi-funções: 1. Verificar pressão 2. Encher 3. Esvaziar
- Manómetro grande e de fácil leitura de diâmetro 3-1/2" com borracha protetora
- Gama de pressão: 0-15 kg/cm², 0-220 psi, 0-15 bar, 0-1500 kpa
- Corpo em alumínio moldado com válvulas em cobre H-D
- Mangueira de borracha flexível 40" de alta pressão com mandril duplo de aço cromado 10"
- A cabeça dupla do mandril permite o acesso fácil a todas as válvulas
- Gatilho variável, duas posições de controlo, nível encher/esvaziar
- Modelo simples e de fácil operação
- Ideal para pneus automóveis, especialmente de camiões
- O gancho incorporado permite o fácil armazenamento
- Entrada de ar: 1/4" PT

KIT DE TESTE DE COMPRESSÃO (MOTOR A GASOLINA)



ARTIGO N.º

JGAI0402

61,00€

CONTEÚDO

6 (JOGO)

- Utilizar para verificar a compressão do cilindro para ajudar no diagnóstico de válvulas, anéis de pistões, cabeças cilíndricas, juntas danificadas, etc.
- Manômetro grande, protegido contra o choque, de fácil leitura com diâmetro 2-1/2", com calibração dupla 0-300 psi, 0-21 kg/cm²
- Manômetro com válvula de libertação de pressão para teste repetitivo de cilindro sem remover o manômetro
- Mangueira extensível 13" durável com adaptador M14 incorporado
- Tubo extensível de alumínio 8" com adaptador de borracha universal para encaixar em todos os orifícios

CAIXA PLÁSTICA: C270 x L145 x A60 (mm)

KIT DE TESTE DE COMPRESSÃO (MOTOR A GASÓLEO)



ARTIGO N.º

JGAI1302

212,00€

CONTEÚDO

6 (JOGO)

- Kit de teste para verificação da compressão de veículos a gasóleo de injeção direta e indireta
- Manômetro grande, protegido contra o choque, de fácil leitura com diâmetro 2-1/2", com calibração dupla 0-1000 psi, 0-70 bar
- Manômetro com válvula de libertação de pressão incorporada para teste repetitivo de cilindro sem remover o manômetro
- A mangueira flexível 15" permite o acesso fácil a portas restritas de velas e injetores
- Acoplador de ligação rápida para ligação fácil e segura
- Inclui jogo de vedante e arruela de substituição
- **Aplicações:** BMW, VW, Volvo, Renault, Mercedes-Benz, Fiat, Citroen, Opel, Peugeot, Toyota, Nissan, Isuzu, Mazda, Mitsubishi, Ford, etc.

MALA PLÁSTICA: C380 x L310 x A92 (mm)

KIT DE TESTE DE PRESSÃO DE INJEÇÃO DE COMBUSTÍVEL MULTI-PORT



Válvula de libertação de pressão de design único



Sistema de acoplamento rápido

ARTIGO N.º

JGAI0703

186,00€

CONTEÚDO

6 (JOGO)

- O excelente kit de teste de pressão de injeção de combustível ajuda na identificação e diagnóstico de pressão de combustível baixa, regulador de pressão de combustível avariado, fuga em injetores, fugas de combustível e filtros de óleo obstruídos
- Manômetro de pressão combustível protegido contra choque, fácil leitura de diâmetro 3-1/2" com escala dupla de leitura de 0-150 psi e 0-1000 kPa
- Todos os adaptadores, manômetros e mangueiras possuem um sistema de acoplamento rápido para ligação de teste rápida e eficiente
- Para sistema de injeção de combustível Multi-Port (MFI)
- **Aplicações:** Veículos americanos Ford, Chrysler, GM, etc.

MALA PLÁSTICA: C592 x L261 x A62 (mm)

KIT DE TESTE DE PRESSÃO DE INJEÇÃO DE ÓLEO MOTOR A GASOLINA



• Liga facilmente o manómetro.



• Liga o manómetro facilmente à cobertura do motor.

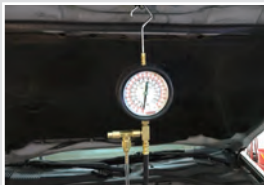

• Válvula de libertação de pressão de design único.



• Sistema de acoplamento rápido.



ARTIGO N.º JGA18101

479,00€

CONTEÚDO

2 (JOGO)

- O excelente kit de teste de pressão de injeção de óleo ajuda na identificação e diagnóstico de pressão de óleo baixa, um regulador de pressão de óleo avariado, fuga em injetores, fugas de óleo e filtros de óleo obstruídos
- Manómetro de pressão de óleo, protegido contra choque, fácil leitura de diâmetro 3-1/2" com escala dupla de leitura de 0-120 psi e 0-8 bar
- Kit de adaptadores e encaixes para a maioria dos sistemas de injeção de óleo de veículos americanos, japoneses, europeus, incluindo o sistema de injeção de óleo Multi-Port (MFI), sistema TBI da GM e sistema CIS da Bosch
- O kit contém manómetro, mangueira, adaptadores, tubagem, coletores, pernos, mais kits reparadores de arruelas de substituição, vedantes, o-rings, braçadeiras, mangueira de óleo, chumaceiras e outros acessórios.
- **Aplicações:** BMW, VW, Audi, Volvo, Saab, Ford, Chrysler, Fiat, Honda, Hyundai, Isuzu, Mazda, Porsche, GM, Mercedes-Bens, Peugeot, Suzuki, Toyota, Mitsubishi, Jeep, etc.

MALA PLÁSTICA: C380 x L430 x A160 (mm)

KIT DE TESTE DE PRESSÃO DE RADIADOR UNIVERSAL

18 PÇS



Manómetro de pressão com código de cores

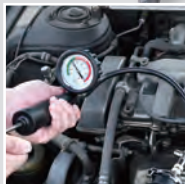

Válvula de libertação de pressão de design único



Sistema de acoplamento rápido

Válvula de libertação de pressão

Acoplador rápido



ARTIGO N.º JGA1802

295,00€

CONTEÚDO

4 (JOGO)

- Verificar a fuga da tampa do radiador original e sistema de refrigeração
- Bomba de pressão manual e adaptadores de teste de fugas fabricados com material durável Nylon 66 (PA66)
- Manómetro de pressão de fácil leitura diâmetro 2-1/2" com borracha protetora
- Gama de pressão: 0-35 psi, 0-2.5 bar com válvula de libertação de pressão e acoplador rápido
- Adaptadores de teste de fuga de radiador com código de cores para fácil identificação
- O kit inclui uma bomba de teste de pressão com manómetro, um termómetro agulha, 13 kits de radiador, 2 conectores e um adaptador de mão
- **Aplicações:** VW, Audi, Volvo, Saab, Mercedes Benz, BMW, Renault, Porsche, Jaguar, Mitsubishi, Mazda, Toyota, Honda, Suzuki, Isuzu, Ford, GM, Chrysler, Fiat, Alfa Romeo, Lexus, Opel, Peugeot, Jeep, Land Rover, Citroen, etc.

MALA PLÁSTICA: C470 x L405 x A110 (mm)

KIT DIAGNÓSTICO DE RADIADORES

28 PÇS



**TESTE UNIVERSAL DE PRESSÃO
DE RADIADORES E VÁCUO DO
SISTEMA DE REFRIGERAÇÃO**



ARTIGO N.º JGAI2801

485,00€

CONTEÚDO

1 (JOGO)

- A Bomba de pressão manual e os adaptadores de teste de fugas são fabricados com material durável, em Nylon 66 (PA66)
- 2 Manómetros de pressão de fácil leitura
- Gama de pressão: 0-35 psi / 0-2.5 bar
- Inclui sistema de teste de vácuo para fácil identificação e prevenção de derrames de líquido de refrigeração
- Adaptadores para teste de fuga do líquido com código de cores, para fácil identificação
- **Aplicações:** VW, Audi, Volvo, Saab, Mercedes, BMW, Renault, Porsche, Jaguar, Mitsubishi, Mazda, Toyota, Honda, Suzuki, Isuzu, Ford, GM, Chrysler, Fiat, Alfa Romeo, Subaru, Infiniti, Geo, Lexus, Opel, Peugeot, Jeep, Land Rover, Citroen, etc.

MALA PLÁSTICA: C600 x L510 x A110 (mm)

KIT DE REFRIGERAÇÃO

5 PÇS



ARTIGO N.º JGAI0302

129,00€

CONTEÚDO

1 (JOGO)

- Sistema de vácuo para fácil identificação e prevenção de derrames de líquido de refrigeração
- Manómetro de pressão com 2 escalas
- Com este sistema elimina-se a introdução de bolhas de ar no circuito de refrigeração, sendo apenas preenchido por líquido refrigeração
- **Aplicação:** Praticamente todos os tipos de veículos

MALA PLÁSTICA: C390 x L330 x A100 (mm)



KIT TESTE DE PRESSÃO DE ÓLEO

12 PÇS

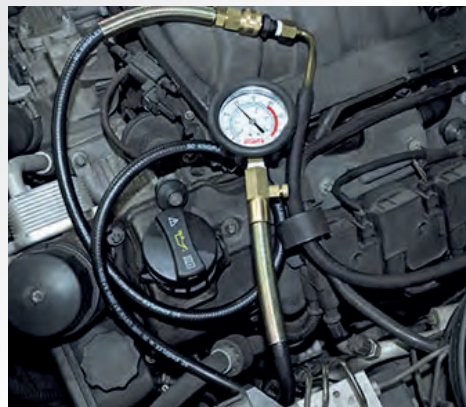

ARTIGO N.º JGAI1204

169,00€

CONTEÚDO

6 (JOGO)

- Especialmente desenvolvido para diagnosticar bombas de óleo desgastadas, pressão de óleo defeituosa assim como outros indicadores de perigo
- Medidor amplo e à prova de choque, de fácil leitura, com 2-1/2" diâmetros e dois modos de calibração 0-150 psi / 0-10 bar
- Medidor concebido com válvula de alívio de pressão para rápidas e práticas repetições do teste, sem ser necessário remover o dispositivo.
- Acoplador de conexão rápida para fácil e segura utilização
- A mangueira flexível de 51", permite rápido e fácil acesso a zonas de difícil alcance.
- Inclui acoplador / adaptador de 90 graus, e vedações de substituição.
- 10 adaptadores de parafusos: R 1/8" DIN 2999; 1/8" x 27 NPT; 1/4" x 18 NPT; 3/8" x 20 UNF; 1/2" x 20 UNF; M10 x 1.0; M12 x 1.5; M14 x 1.5; M16 x 1.5; M18 x 1.5
- **Aplicável a:** Alfa Romeo, Audi, BMW, Citroen, Daihatsu, Fiat, Ford, Honda, Hyundai, Isuzu, Jaguar, Lada, Lancia, Mazda, Mercedes-Benz, Mitsubishi, Nissan, Opel, Peugeot, Renault, Rover, Saab, Skoda, Subaru, Suzuki, Toyota, Vauxhall, VW, Volvo, Zastava, etc.

MALA PLÁSTICA: C380 x L310 x A80 (mm)

JOGO DE SINCRONIZAÇÃO BMW VALVETRONIC

18 PÇS



NO.	DESCRIÇÃO	QUANT.
A	Suporte de montagem árvore de cames	1
B	Instalador / Removedor da mola	1
C	Bloqueio de fixação traseiro	1
D	Suporte de fixação - Longo	3
E	Suporte de fixação - Curto	1
F	Conjunto de abraçadeiras	8
G	Fixação de entrada árvore de cames	1
H	Bloqueio (frente)	1
I	Parafuso e porca	1

ARTIGO N.º JGAI1803

241,00€

CONTEÚDO

10 (JOGO)

- Permite afinar motores a gasolina
- Adequado para verificação e ajuste da árvore de cames
- Instalação, remoção e alinhamento da unidade VANOUS (árvore de cames)
- **Modelos/Aplicações:**
- BMW 118i E81 / 82 / 87 / 88 (04-12) / 316ti Compact E46 (01-07) / 318i E90 / 91 / 92 / 32 (05-12) / 318ti Compact E46 (01-07) / 320i E90 / 91 / 92 / 32 (05-12) / 520i E60/61 (07-10) / X1 sDrive 18i E84 (10-12) / Z4 2.0 E85/E86 (04-09)
- **Código motor:** N42 / N46 / N46T-B18, B18A, B20, B20A, B20B, B20BD, B20BZ, B202

MALA PLÁSTICA: C330 x L235 x A50 (mm)

JOGO DE SINCRONIZAÇÃO DIESEL VW/AUDI

12 PÇS

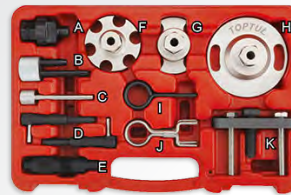

NO.	DESCRIÇÃO	QUANT.
A	Ajustador da cambota	1
B	H.P. Bloqueio da bomba	1
C	Pino de bloqueio do eixo de equilíbrio	1
D	Pin de bloqueio de árvore de cames	2
E	Pin de bloqueio da cambota	1
F	Ajustador de árvore de cames	1
G	Ajustador de roda dentada da árvore de cames	1
H	Ajustador da cambota	1
I	Pin de retenção do tensor	4
J	Pin de retenção do tensor	3
K	H.p. Remoção da roda dentada da bomba	1

ARTIGO N.º JGAI1203

155,00€

CONTEÚDO

10 (JOGO)

- Conjunto específico de ferramentas, especialmente desenvolvido para ajuste e detenção da corrente de distribuição nos motores a diesel VW/AUDI
- Aplicável para eixos do motor como: árvores de cames, bombas de injeção e cambotas
- Aplicável a: Grupo VW: 2.7/3.0 TDI V6 & 4.0/4.2 TDI V8
- Motores a diesel:
- Audi: A4/ A5/ A6/ A6 Allroad/ A8/ Q5/ Q7 - VW: Phaeton / Touareg

- Códigos do motor:
- Motores V6: ASB, BKN, BKS, BMK, BMZ, BNG, BPP, BSG, BUG, BUN, CAMA, CAMB, CANA, CANB, CANC, CAND, CAPA, CARA, CARB, CASA, CASB, CASC, CATA, CCMA, CCWA, CCWB, CDYA, CDYB, CDYC, CEXA, CGKA, CGKB
- Motores V8: ASE, BTR, BVN, CCFA

MALA PLÁSTICA: C300 x L207 x A62(mm)

JOGO DE SINCRONIZAÇÃO BMW

8 PÇS

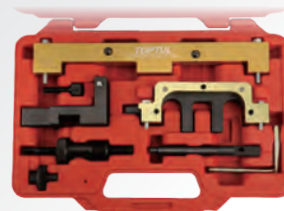

NO.	DESCRIÇÃO	QUANT.
A	Bloqueio Pinhão Bomba	1
B	Bloqueio Tensor	1
C	Bloqueio Interno	1
D	Bloqueio (escape)	1
E	Bloqueio Pré-tensor	1
F	Bloqueio	1
G	Chave Tensora	1
H	Bloqueio Alinhamento	1

ARTIGO N.º JGAI0803

184,00€

CONTEÚDO

10 (JOGO)

- Permite afinar motores a gasolina
- Adequado para verificação e ajuste da árvore de cames
- Instalação, remoção e alinhamento da unidade VANOUS (árvore de cames)
- Modelos/Aplicações :
- BMW 118i E81 / 82 / 87 / 88 (04-12) / 316ti Compact E46 (01-07) / 318i E90 / 91 / 92 / 32 (05- 12) / 318ti Compact E46 (01-07) / 320i E90 / 91 / 92 / 32 (05- 12) / 520i E60/61 (07-10) / X1 sDrive 18i E84 (10-12) / Z4 2.0 E85/E86 (04-09)
- Código motor: N42 / N46 / N46T-B18, B18A, B20, B20A, B20B, B20BD, B20BZ, B202

MALA PLÁSTICA: C330 x L235 x A50 (mm)



JOGO DE SINCRONIZAÇÃO PSA

10 PÇS



NO.	DESCRIÇÃO	QUANT.
A	Pino de bloqueio do volante	1
B	Ferramenta de ajuste da árvore de exaustão	1
C	Ferramenta de configuração da árvore de cames (N12/N16/EP3/EP6)	1
D	Conjunto de ferramenta de configuração da árvore de cames de entrada E (N14/EP6DT/DTS)	1
E	Conjunto de ferramenta de configuração da árvore de cames de entrada D (N14/EP6DT/DTS)	1
F	Ferramenta de pré-carregamento do tensor da corrente de temporização	1
G	Parafusos de cabeça de soquete	3
H	Parafuso de parafusos	1

ARTIGO N.º JGA11004

212,00€

CONTEÚDO

5 (JOGO)

- Conjunto específico de ferramentas, especialmente desenvolvido para ajuste e detenção de motores a gasolina com árvores de cames duplas
- Aplicável para análise e ajustamento dos tempos das árvores de cames
- Remoção, instalação e substituição de unidades VANOS
- Aplicável a: Mini: Mini one R56 (07 - 10) / Mini R56/R57 (07-15) / Cooper R55 (06-10) / Cooper R56 (07-10) / Cooper S R55/R56 (06-10) / Clubvan R55 (12-14) / Clubvan R60 (12-14) / Clubman R55 (10-14) / Clubman R60 (10-14) / Countryman R55 (07-10) / Countryman R60 (10-16) / R58 Coupe (11-15) / R59 Roadster (12-15) / Roadster R61 (13-15) / Paceman R61 (13-16)
- Citroen: C4 (08-11) / C4 Picasso (08-13)
- Peugeot: 207 (06-11) / 207CC (07-14) / 308 (07-14) / 3008 (09-14) / 5008 (09-14)
- Mini: N12 / N14 / N16
- Código do motor:
- Citroen / Peugeot: EP3 (8FS) / EP3C (8F01) / EP6 (5FW) / EP6C (5F01) / EP6CDT (5F04) / EP6DT (5F7/5FX) / EP6DTS (5FY)

MALA PLÁSTICA: C328 x L268 x A72(mm)

JOGO DE SINCRONIZAÇÃO BMW

5 PÇS

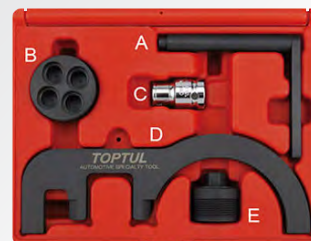

NO.	DESCRIÇÃO	QUANT.
A	Pin de bloqueio do volante	1
B	Ferramenta de giro da cambota	1
C	1/2 " Soquete hexagonal	1
D	Pin de bloqueio de árvore de cames	2
E	Ferramenta de retenção da roda dentada HP Pump	1

ARTIGO N.º JGA10501

69,00€

CONTEÚDO

10 (JOGO)

- Conjunto específico de ferramentas, especialmente concebida para ajustes e detenção de motores a diesel com árvores de cames duplas
- Aplicável para análise e ajustamento do tempo das árvores de cames
- Ferramenta para remoção da bomba de óleo incluída
- Aplicável a: BMW: 116d E81/82/87/88 (08-12) / 118d E81/82/87/88 (07-14) / 120d E81/82/87/88 (07-14) / 123d E81/82/87/88 (07-14) / 316d E90/91/92/93 (09-12) / 318d E90/91/92/93 (07-12) / 320d E90/91/92/93 (07-12) / 325d E90/91/92/93 (10-14) / 330d / xd E90/91/92/93 (08-14) / 520d E60/61 (07-10) / 525d F10/11 (10-12) / 530d F10/11 (10-13) / 530dGT F07 (09-12) / 535d F10/11 (10-12) / 535dGT F07 (10-12) / 730d/Ld F01/02/04 (08-12) / 740d F01/02/04 (09-12) / 740d xDrive F01/02/04 (09-12)
- / X1 sDrive 18d E84 (09-12) / X1 sDrive 20d E84 (09-12) / X1 xDrive 18d E84 (09-14) / X1 xDrive 20d E84 (09-12) / X1 xDrive 23d E84 (09-12) / X3 2.0d E83 (07-10) / X3 xDrive 18d E83 (08-10) / X3 xDrive 30d E83 (11-12) / X5 3.0d E70 (10-12) / X5 xDrive 40d E70 (10-13) / X6 xDrive 30d E71/72 (10-14) / X6 xDrive 40d E71/72 (10-14)
- Mini: Clubman (10-14) / Clubvan (12-14) / Countryman (10-14) / Mini (10-14) / Paceman (13-14) / Roadster (12-14)
- Código do motor:
- N47 / N47S- C16K1, C16U1, C20K1, C20U1, D20A, D20B, D2000, D20T0, D20U0
- N57- D3000, D3001, D30T0, D30U0

MALA PLÁSTICA: C216 x L165x A51(mm)



JOGO SINCRONIZAÇÃO FORD

16 PÇS

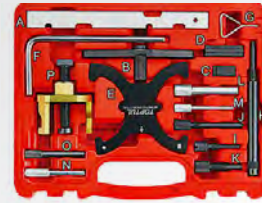

Part No.	DESCRIÇÃO	OEM No.	QUANT.
A	Placa de Alinhamento do Eixo de Cames	303-376B (21-162D)	1
B	Ferramenta de Bloqueio da Árvore de Manivelas	303-393A (21-168A)	1
C	Adaptador de Bloqueio da Árvore de Manivelas 1	303-393-01	1
D	Adaptador de Bloqueio da Árvore de Manivelas 2	303-393-02	1
E	Ferramenta de Bloqueio do Pinhão da Árvore de Cames	303-1097	1
F	Pino de Bloqueio da Árvore de Manivelas	303-1059	1
G	Pino de Bloqueio da Tensionadora	303-1054	1
H	Pino de Bloqueio do PMS da Árvore de Manivelas	303-193	1
I	Pino de Bloqueio do PMS da Árvore de Manivelas	303-507 (21-210)	1
J	Pino de Bloqueio do PMS da Árvore de Manivelas	303-620 (21-163)	1
K	Pino de Bloqueio do PMS da Árvore de Manivelas	303-748 (21-259)	1
L	Pino de Bloqueio da Árvore de Manivelas	303-734 (21-262)	1
M	Pino de Alinhamento da Árvore de Manivelas	303-732 (21-260)	1
N	Pino de Alinhamento da Árvore de Cames (08)	303-735 (21-263)	1
O	Pino de Alinhamento da Árvore de Cames (07.8)	303-735 (21-263)	1
P	Removedor do Pinhão da Árvore de Cames	303-651 (21-229)	1

ARTIGO N.º

JGAI1602

149,00€

CONTEÚDO

5 (JOGO)

Especificamente desenvolvido para motores gasolina Ford 1.25 / 1.4 / 1.6 / 1.7 / 1.8 / 2.0 16V Twin Camshaft Duratec e motores diesel 1.4 / 1.6 / 1.8 / 2.0 TDCi Duratorq. Ideal para travar a árvore de cames, o tensor e também ajustar a sincronização VCT durante a remoção e instalação da correia ou corrente de distribuição do motor e outros serviços. Utilizado numa ampla gama de motores Ford e também adequado para alguns Land Rover, Mazda, PSA, Suzuki, Volvo e outros modelos que utilizam esses motores.

Aplicação: Ford: B-MAX (12-), C-MAX (03-15), Ecosport (12-), Edge (15-), Fiesta (89-17), Focus (98-14), Fusion (02-), Galaxy (06-15), Ka+ (16-), Kuga (08-12), Mondeo (93-14), Maverick (00-04), S-MAX (06-15), Tourneo / Transit Connect (02-13)

Código do motor: Motor a gasolina - AODA, ASDA, CGBA, CGBB, CHBA, CHBB, CJBA, CJBB, CSDA, DHA, DHB, DHE, DHF, EDDB, EDDC, EDDD, EDDF, EYDB, EYDC, EYDE, EYDF, EYPA, FHA, FHD, FUJA, FXDA, FXDB, FXDD, FXJA, FXJB, FYDA, FYDB, FYDC, FYDD, FYJA, FYJB, HWDA, HXDA, L1J, L1L, M7JA, M7JB, MHA, NGA, NGB, NGD, QQDA, QQDB, RKA, RKB, RKF, SNJA, SNJB, STJA, STJB
Motor Diesel - AZWA, BHPA, C9DA, C9DB, C9DC, F6JA, F6JB, F9DA, FFDA, G6DA, G6DB, G6DC, G8DA, HCPA, HCPB, HHDA, HHJA, HHJB, KKDA, P9PA, QXWA, QYWA, R2PA, R3PA, RTP, RWPA

MALA PLÁSTICA: C305 x L248 x A76(mm)

EXTRATOR ANILHAS DE COBRE DOS INJETORES DIESEL



KIT DE FERRAMENTAS PARA EXTRAÇÃO DE INJETORES A DIESEL

3 PÇS



ARTIGO N.º

JGAI0103

57,00€

CONTEÚDO

20 (JOGO)

Ferramenta especialmente projetada para remover e instalar rapidamente as anilhas de cobre dos injetores diesel. A pinça expansível mantém as anilhas no lugar com segurança para remoção sem danos. Eixo extra longo de 230 mm permite trabalhar em injetores profundos. Aplicável em anilhas de cobre com diâmetro interno de 7,0 a 8,7 mm

CAIXA PLÁSTICA: C300 x L90 x A65(mm)

ARTIGO N.º

JGAI0101

58,00€

CONTEÚDO

10 (JOGO)

- 1 Conjunto de martelo deslizando
- 1 Adaptador M8 x 0.75
- 1 Adaptador M12 x 1.5 & M14 x 1.5
- 1 Adaptador M17 x 0.75

CAIXA PLÁSTICA: (C)292x (D)116 x (A)57 (mm)



EXTRATOR/ INSTALADOR DA RODA DENTADA DA UNIDADE BMW VANOS

- Adequado para os motores de árvore de cames duplos BMW M42, M44, M50, M52, S50 e S52 com unidade VANOS.
- Para girar as rodas dentadas ao remover e instalar a unidade VANOS.



ARTIGO N.º	COMPRIMENTO (mm)		PREÇO
JDDP1765	170	12	32,00€

MANÓMETRO ANGULAR DE TORQUE

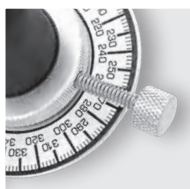

Soltar e apertar o parafuso para colocar o manómetro a zero



- Escala circular completa de 360° de ângulo. Marcado claramente em aumentos de 2 graus e em intervalos de 10 e 20 graus
- Com suporte magnético no braço de reação flexível para o ponto de fixação
- Fácil de fixar ao motor e mantém a escala do ângulo estável
- Acomoda a ponta quadrada macho e fêmea 1/2"

ARTIGO N.º	DRIVE (polegada)	Ø (mm)	C (mm)		PREÇO
JDAW1601	1/2	63	480	15	33,00€

GRAMPO PARA VÁLVULAS



- Adaptador reversível de mandíbula para motores multi-válvulas
- Tamanho duplo no adaptador 25mm e adaptador 30mm

ARTIGO N.º	CAPACIDADE (mm)		PREÇO
JDAN0143	35-200	3	92,00€

ALICATE ESPECIAL (JUNTAS DE VÁLVULAS)



- Ferramenta de remoção de anilhas de estanqueidade em metal de elevada qualidade remove as anilhas de estanqueidade das guias de válvulas a partir de motores com árvore de cames no cabeçote
- Os alicates especiais alcançam a guia da válvula até à área reduzida da anilha para remoção fácil
- O serrilhado na ponta do alicate agarra facilmente tanto o equipamento original como as anilhas adquiridas posteriormente, independentemente da sua configuração
- As mandíbulas são serrilhadas para uma aderência segura da anilha

ARTIGO N.º	COMPRIMENTO (mm)		PREÇO
JDAT0109	245 (9-1/2")	6	21,00€

MANÓMETRO ANGULAR DE TORQUE

- Escala de ângulo de círculo completo de 360°. Claramente marcado em incrementos de 2 graus e em intervalos de 10 e 30 graus
- O braço ajustável mantém a escala do medidor de ângulo estacionária, calce-a contra o objeto enquanto gira a ferramenta de acionamento
- Acomoda encaixe quadrado macho e fêmea de 1/2".



ARTIGO N.º	COMPRIMENTO (mm)	Ø (mm)		PREÇO
JDAW1602	□ 1/2" (F) x ■ 1/2" (M)	68	12	18,00€

EXTRATOR DE ANILHAS



- Remove anilhas de óleo e lubrificante
- Duas pontas para mais aplicações

ARTIGO N.º	COMPRIMENTO (mm)		PREÇO
JDAK0132	318 (12-1/2")	12	15,00€



DESPOLIDOR DE CILINDROS



- Adequada para utilizar com um quadra 1/4" ou qualquer máquina de furar.
- Utilizar fluido apropriado para lubrificante de corte. Polimento intermutável G.180
- Capacidade: 2" a 7" (51-177mm) em diâmetro
- Comprimento total: 12" (300mm)
- **Aplicação:** Travões e cilindros de embraiagem de automóveis, cilindros de motor de motocicletas, cortadores de relvas, motores de popa, cilindros hidráulicos, máquinas e motores industriais, etc.

ARTIGO N.º	CAPACIDADE	C (mm)		PREÇO
JDBE0322	23mm ~ 70mm	190	25	14,00€
JDBE0718	50mm ~ 177mm	300	10	33,50€
JLAF2201	JOGO DE PEDRAS DESPOLIDORA - 1-1/8"			9,00€
JLAF1804	JOGO DE PEDRAS DESPOLIDORA - 4"			19,50€

COMPRESSOR DE MOLAS DE VÁLVULAS



- Projetado para remover molas de válvulas e retentores de molas rapidamente sem remover o cabeçote
- Design de nível de ação de came para travamento seguro da mola da válvula na ferramenta
- Profundidade ajustável e adaptador de acionamento de tamanho duplo, adapta-se à maioria das molas de válvula grandes e pequenas
- Adequado para uso em uma ampla gama de motores OHV, OHC e CVH

ARTIGO N.º	TAMANHO DO ADAPTADOR Ø (mm)		PREÇO
JDAN0330	25 / 30	6	76,00€

JOGO DE PONTAS MUDANÇA DE ÓLEO 3/8"

14
PÇS

CR-V



- Pontas populares para diferenciais de drenagem, carters, eixos e caixas de velocidades nos veículos mais modernos
- Pontas mudança de óleo fabricadas em aço cromo-vanádio endurecido e temperado
- Adequado para utilização com ferramentas com pontas quadradas de 3/8"
- **Aplicações:** BMW, Citroen, Fiat, Ford, Honda, Lancia, Mazda, Mercedes, Nissan, Peugeot, Renault, Toyota, Volvo, Volkswagen, etc.

ARTIGO N.º JGAH1402 43,00€

CONTEÚDO 25 (JOGO)

- 6 JDBF1208-1217 - Ponta mudança de óleo 3/8" sextavada - 8, 9, 10, 12, 14, 17 mm
- 4 JDBH1207-JDBH1213 - Ponta mudança de óleo 3/8" quadrada - 7, 8, 11, 13 mm
- 2 JDBJ1210 & 1212 - Ponta mudança de óleo 3/8" quadrada - 5/16" & 3/8"
- 1 JDBK1210 - Ponta mudança de óleo fêmea 3/8" quadrada - 10 mm
- 1 JDBL1210 - Ponta mudança de óleo 3/8" triangular - 10 mm

CAIXA PLÁSTICA: C220 x L90 x A47 (mm)

CHAVE DE CAIXA PARA BUJÕES



ACETINADO
FOSFATADO



CR-V

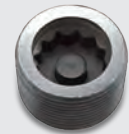

- Feitas em aço cromo-vanádio
- Para remoção e instalação do bujão de drenagem
- Utilizado com chaves 17mm

Aplicação: Audi, VW, etc.

ARTIGO N.º	(mm)	TAMANHO	L(mm)		PREÇO
JDBB1617	17	M16H	38	10	6,90€

CHAVE DE CAIXA 1/2" PARA BUJÕES



ACETINADO
FOSFATADO



SNCM+V



- Alta qualidade, material endurecido e temperado em aço cromo-molibdênio
- Chave de caixa especial 12 pontos (quadrado triplo) tamperproof usado para remover o bujão
- Design tamperproof para remoção e instalação de parafusos
- **Aplicação:** Audi A4-A6, VW Passat, Porsche Boxster, etc.

ARTIGO N.º	DRIVE	TAMANHO	L(mm)		PREÇO
JDBC1616	1/2"	M16H	60	10	7,90€

CHAVE DE CAIXA 3/8" PARA BUJÕES VAG



- Ferramenta especialmente projetada para remover e instalar o bujão de drenagem de óleo de plástico sem danos
- Motores 1.6, 2.0 TDI e Porsche Tipo 991 / Tipo 95B
- Aplicação:**
- VW: Beetle, Caddy, CC, Golf, Jetta, Passat, Polo, Scirocco, Sharan, Tiguan, Touran
- Audi: A1, A3, A4, A5, A6, A7, Q3, Q5, Q7, TT, TTS
- Skoda: Octavia, Rapid, Soberbo, Yeti
- Sede: Alhambra, Ibiza, Leon, Toledo
- Porsche: 911 Carrera, Carrera S, Carrera 4, Carrera 4S, Targa 4, Targa 4S 3.0L (2017 ~) e Macan 2.0L (2017 ~)

ARTIGO N.º	● (mm)	DRIVE	L(mm)	📦	PREÇO
JDCR0203	17	3/8"	33.5	12	8,50€

CHAVE PARA BUJÕES VAG



- Aplicação** - VAG 1.8, 2.0 TSI / TFSI; Motores 1.6, 2.0 TDI e Porsche Tipo 991 / Tipo 95B
- VW: Beetle, Caddy, CC, Golf, Jetta, Passat, Polo, Scirocco, Sharan, Tiguan, Touran
- Audi: A1, A3, A4, A5, A6, A7, Q3, Q5, Q7, TT, TTS
- Skoda: Octavia, Rapid, Soberbo, Yeti
- Sede: Alhambra, Ibiza, Leon, Toledo
- Porsche: 911 Carrera, Carrera S, Carrera 4, Carrera 4S, Targa 4, Targa 4S 3.0L (2017 ~) e Macan 2.0L (2017 ~)

ARTIGO N.º	COMPRIMENTO (mm)	LARGURA DO PUNHO (mm)	📦	PREÇO
JDCR109	90	80	12	10,00€

CHAVE PARA BUJÕES DE DRENAGEM



- Material em aço cromo-vanádio
- Curva, exterior quadrado macho tamanhos 8 e 10mm
- Adequado para a remoção de bujões de drenagem e tampão de enchimento da caixa de velocidades, cárter e diferencial
- Aplicações: Citroën, Peugeot, Renault, etc.

ARTIGO N.º	■ TAMANHO(mm)	C (mm)	📦	PREÇO
JEL-0810	8 x 10	230	10	6,50€

FERRAMENTA PARA RODAR VÁLVULAS

2 PÇS



- Borracha sintética para vácuo resistente a óleos, massas e combustível.

ARTIGO N.º	JGAR0201	9,50€
CONTEÚDO	📦 (JOGO)	

1	JDBQ2026 - Ferramenta para rodar válvulas - Diâmetro: 5/8", 13/16" (para válvulas pequenas)	12
1	JDBQ3644 - Ferramenta para rodar válvulas - Diâmetro: 1-1/8", 1-3/8" (para válvulas grandes)	12

ALICATE PARA FILTRO DE ÓLEO

- Liga de aço cromo-vanádio alta qualidade
- Tratamento térmico profissional e maquinado
- Chave de filtro de design de alicate de bloqueio ajustável
- Acabamento platinado em níquel
- Gama de abertura das mandíbulas: 2-1/8" a 4-5/8" (53mm-118mm)



ARTIGO N.º	TAMANHO (mm)	📦	PREÇO
DMAC1A10	250	12	22,00€

ALICATE PARA FILTRO DE ÓLEO

- Corpo forjado do alicate para força
- Design combinado 3 posições
- Mandíbulas serrilhadas e punhos longos para aderência extra



ARTIGO N.º	TAMANHO (mm)	CAPACIDADE Ø (mm)		PREÇO
JDA1010	250	60-90 (2-3/8"~3-1/2")	10	20,00€
JDA1212	300	57-110 (2-1/4"~4-5/16")	10	21,00€

CHAVE PARA FILTROS DE ÓLEO

- Chave para filtro de óleo
- O punho articulado permite que o utilizador alcance filtros em locais inacessíveis
- A banda larga segura bem os filtros sem esmagar
- Punho confortável de aderência fácil

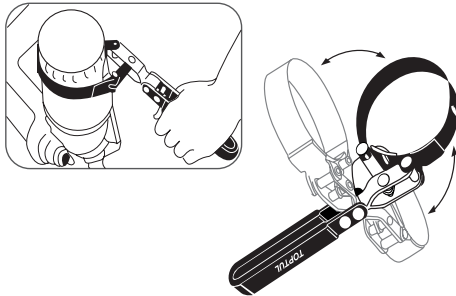

ARTIGO N.º	CAPACIDADE Ø (mm)		PREÇO
JDAU6073	60 ~ 73 (2-3/8" ~ 2-7/8")	6	11,00€
JDAU7385	73 ~ 85 (2-7/8" ~ 3-3/8")	6	11,50€
JDAU8595	85 ~ 95 (3-3/8" ~ 3-3/4")	6	12,00€
JDAU9580	95 ~ 110 (3-3/4" ~ 4-3/8")	6	12,50€

CHAVE PARA FILTROS DE ÓLEO EM NYLON "PESADOS"

- Remove todos os filtros até 300 mm de diâmetro
- Nylon extra forte e anti-deslizante
- Utilizar com chave 3/8" ou chave 1/2"



ARTIGO N.º	CAPACIDADE MÁX. Ø (mm)		PREÇO
JDAV1630	300 (12")	10	21,00€

CHAVE PARA FILTRO DE ÓLEO COM CORREIA EM NYLON

- Remove quaisquer filtros de óleo até um diâmetro de 6" (152mm)
- Correia em nylon forte, anti-deslizante
- Utilizado com ferramentas de ponta quadrada de 1/2"



ARTIGO N.º	CAPACIDADE MÁX. Ø (mm)		PREÇO
JDAV1615	152 (6")	12	9,00€

CHAVE DE AUTO-APERTO PARA FILTROS



CR-MO

ARTIGO N.º	CAPACIDADE Ø (mm)	Ø (mm)		PREÇO
JDCA0108	60 - 80	21	5	54,00€
JDCA0112	80 - 115	22	1	79,00€
JDCA0114	115 - 140	24	1	142,00€

CHAVE DE AUTO-APERTO PARA FILTROS DE ÓLEO



- Capacidade do filtro: 65-120mm (2-1/2" a 4-3/4")
- Remove todos os tamanhos de filtros de óleo a partir de 65 a 120mm em diâmetro
- Para utilização com ferramenta de ponta quadrada 1/2" ou 3/8" ou chave de caixa de 21mm
- Adequado para a maioria dos automóveis e camiões leves

ARTIGO N.º	CAPACIDADE Ø (mm)		PREÇO
JDAI65A2	65~120 (2-1/2"~4-3/4")	12	18,50€

CHAVE COM CORRENTE PARA FILTROS DE ÓLEO "PESADOS"

- Corrente com tratamento térmico
- Punho em aço cromo-molibdênio
- As mandíbulas serrilhadas permitem uma ação de roquete em qualquer direção
- Punho longo em aço para alavancagem adicional
- O cabo almofadado permite uma melhor aderência e menor fadiga da mão
- Ideal para a remoção de filtro, rodar tubos grandes e segurar polias



ARTIGO N.º	CAP. DE PREENSÃO Ø (mm)	COMP. DA CORRENTE (mm)	COMP. DO PUNHO (mm)		PREÇO
JJAH2003	76 ~ 172 (3" ~ 6-3/4")	622	500	10	65,00€

CHAVE DE CORREIA PARA FILTRO DE ÓLEO



ARTIGO N.º	CAPACIDADE Ø (mm)	C (polegada)		PREÇO
JJAH0902	30~160	9	10	19,50€
JJAH1102	60~260	11	10	37,00€
JLAK0209	Correia de Nylon para JJAH0902		10	13,00€

CHAVE PARA FILTRO DE ÓLEO (CINTA METÁLICA)



- Chave de filtro tipo banda, ajustável ao rodar o botão
- Correia em aço com corpo de liga de alumínio leve e botão de controlo fundido
- Remove filtros com o risco mínimo de danos
- Ideal para a substituição de filtro de óleo de automóveis
- Adequado para operações com uma mão em áreas de acesso restrito

ARTIGO N.º	CAPACIDADE Ø (mm)	COMPRIMENTO MÁX. (mm)		PREÇO
JDAZ65B0	65~110	290	10	11,50€
JLAH65B0	Cinta Metálica para chaves de filtro			3,20€

CHAVE DE FILTROS CORRENTE DUPLA

- Ferramenta desenvolvida com metal temperado e endurecido
- Corrente dupla
- Trabalha para ambos os sentidos
- Flexível para trabalhar em espaços reduzidos



ARTIGO N.º	CAPACIDADE MÁX. Ø (mm)	CORRENTE (mm)		PREÇO
JDBA60A5	60-105	350	12	56,00€
JDBA60G0	60-160	520	12	59,00€

CHAVE COM CORRENTE PARA FILTRO DE ÓLEO



ARTIGO N.º	CAPACIDADE Ø (mm)	C (polegada)		PREÇO
JJAH0901	30~160	9	25	19,00€

CHAVE DE AUTO-APERTO PARA FILTRO DE ÓLEO



- Remove filtros de óleo a partir de diâmetro 66-94 mm
- Para utilização com ferramenta de ponta quadrada 3/8" ou chave de 17 mm

ARTIGO N.º	CAPACIDADE Ø (mm)		PREÇO
JDAA0808	66~94	6	34,00€

CHAVE DE FILTRO PARA MOTORES DE 4 CILINDROS TOYOTA

- Liga de alumínio fundida, o que garante uma maior robustez
- Para motores de 4 cilindros, a gasolina ou a diesel, de 1.8L a 2.0L
- Concebido para rápida instalação e desmontamento da tampa do filtro de óleo durante a inserção do respetivo filtro
- Múltiplos pontos de contacto que envolvem a tampa, para maior firmeza e segurança durante a utilização
- Utilizável com quadra de 3/8" ou chave de 27 mm
- **Aplicável a:** TOYOTA - Allion, Auris, Corolla Axio, Isis, Ist, Corolla Rumion, Corolla Fielder, Noah, Premio, Prius, Voxy, Wish, etc



ARTIGO N.º	TAMANHO (mm)	FACES (mm)		PREÇO
JDDH6500	64.5	14	10	16,00€

CHAVE DE FILTROS PARA MOTORES TOYOTA 4, 6 E 8 CILINDROS

- Liga de alumínio fundida, o que garante uma maior robustez
- Para motores a diesel de 4, 6 e 8 cilindros
- Concebido para rápida instalação e desmontamento da tampa do filtro de óleo durante a inserção do respetivo filtro
- Múltiplos pontos de contacto envolvem a tampa para uma maior firmeza e segurança durante a utilização
- Utilizável com quadra de 3/8" ou chave de 27 mm
- **Aplicável a:** TOYOTA- 2007-2008 V6, Corolla-(2007-2009) 4cyl, Tundra-(2007) 8cyl, Sequoia-(2008) 8cyl, Land Cruiser-(2008-2010) 8cyl, 4Runner-(2008-2010) 4cyl, 6cyl LEXUS- (2006)- all vehicles, (2007) ES350, GS350, GS450h, LS460, RX350, (2008) LS600h L, (2009) LX570



ARTIGO N.º	TAMANHO (mm)	FACES (mm)		PREÇO
JDDH6501	64.5	14	10	18,00€

JOGO DE CHAVES DE FILTRO TIPO COPO

16 PÇS



- Adequada para veículos europeus

ARTIGO N.º **JGAI1601** 107,00€

CONTEÚDO  5 (JOGO)

- 1 66mm (2-19/32") - 6 faces - 1 medida
- 1 6mm (2-29/32"-3") - 15 faces - 1 medida
- 1 76mm (3") - 8 faces - 1 medida
- 1 76mm (3") - 12 faces - 1 medida
- 1 76mm (3") - 14 faces - 1 medida
- 1 86mm (3-3/8") - 16 faces - 1 medida
- 1 86mm (3-3/8") - 18 faces - 1 medida
- 1 92mm (3-40/64") - 10 faces - 1 medida
- 1 93mm (3-21/32") - 15 faces - 1 medida
- 1 93mm (3-21/32") - 45 faces - 1 medida
- 1 96mm (3-3/4") - 18 faces - 1 medida
- 1 106mm (4-11/64") - 15 faces - 1 medida
- 1 108mm (4-8/32") - 15 faces - 1 medida
- 1 108mm (4-8/32") - 18 faces - 1 medida
- 1 Ferramenta de auto aperto 3 pernas 65-120mm (2-1/2"-4-3/4")
- 1 Adaptador - Drive 1/2"(F)x3/8"(M)

MALA PLÁSTICA: C440 x L320 x A90 (mm)

JOGO DE CHAVES DE FILTRO TIPO COPO



- Adequada para veículos Japoneses

ARTIGO N.º **JGAI1401** 83,00€

CONTEÚDO  5 (JOGO)

- 1 64mm (2-1/2") - 14 faces - 1 medida
- 1 65mm (2-9/16") - 14 faces - 1 medida
- 1 68mm (2-11/16") - 14 faces - 1 medida
- 1 73mm (2-7/8") - 14 faces - 1 medida
- 1 74mm (2-29/32") - 15 faces - 1 medida
- 1 74-76mm (2-29/32"-3") - 15 faces - 2 medida
- 1 76mm (3") - 30 faces - 1 medida
- 1 75-77mm (2-15/16"-3-1/32") - 15 faces - 2 medida
- 1 80mm (3-9/64") - 15 faces - 1 medida
- 1 90mm (3-17/32") - 15 faces - 1 medida
- 1 93mm (3-21/32") - 15 faces - 1 medida
- 1 93mm (3-21/32") - 36 faces - 1 medida
- 1 100mm (4") - 15 faces - 1 medida
- 1 Adaptador - Drive 1/2"(F)x3/8"(M)

MALA PLÁSTICA: C415x L264 x A81 (mm)

CHAVE DE FILTRO TIPO COPO

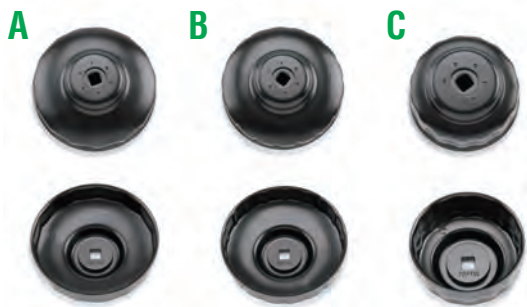

TIPO	ARTIGO N.º	TAMANHO (mm)	FACES (mm)	PREÇO
A	JDAH6414	64 (2-1/2")	14 12	6,50€
	JDAH6514	65 (2-9/16")	14 12	6,50€
	JDAH6814	68 (2-11/16")	14 12	6,50€
	JDAH7314	73 (2-7/8")	14 12	6,50€
	JDAH7415	74 (2-29/32")	15 12	6,50€
	JDAH7608	76 (3")	8 12	7,00€
	JDAH7614	76 (3")	14 12	7,00€
	JDAH8015	80 (3-9/64")	15 12	7,00€
	JDAH8616	86 (3-3/8")	16 12	7,00€
	JDAH9015	90 (3-17/32")	15 12	7,00€
	JDAH9210	92 (3-40/64")	10 12	7,00€
	JDAH9315	93 (3-21/32")	15 12	7,00€
	JDAHA015	100 (4")	15 12	7,00€
	JDAH615	106 (4-11/64")	15 12	7,00€
	JDAH815	108 (4-8/32")	15 12	7,00€
B	JDAH6606	66 (2-19/32")	6 12	7,00€
	JDAH7612	76 (3")	12 12	7,00€
	JDAH7630	76 (3")	30 12	7,00€
	JDAH8618	86 (3-3/8")	18 12	7,00€
	JDAH9336	93 (3-21/32")	36 12	7,00€
C	JDAH9345	93 (3-21/32")	45 12	7,00€
	JDAH9618	96 (3-3/4")	18 12	7,00€
	JDAH818	108 (4-8/32")	18 12	7,00€
	JDAH7615	74 - 76 (2-29/32" - 3")	15 12	7,00€
JDAH7715	75 - 77 (2-15/16" - 3-1/32")	15 12	7,00€	

CHAVE DE REMOÇÃO DE POLIAS E CARRETOS



ARTIGO N.º	CAPACIDADE Ø (mm)	COMPRIMENTO (mm)	PREÇO
JDAF1437	40-140	365 (14-3/8")	29,50€
JDAG1437	40-140	365 (14-3/8")	42,00€

CHAVE PARA POLIA DE ALTERNADOR XZN (M10)



Aplicações: BMW, VW, Audi, Ford, Skoda, Mercedes, Porsche, Renault, etc.

ARTIGO N.º	DRIVE	TAMANHO	DENTE	● (mm)	C (mm)	☐	PREÇO
JDCD3310	1/2"	M10	33	17	110	10	14,00€

CHAVE PARA POLIA DE ALTERNADOR TORX (T50)



Aplicações: Mercedes Class A, Renault, Alternadores BOSCH

ARTIGO N.º	DRIVE	TAMANHO	DENTE	● (mm)	C (mm)	☐	PREÇO
JDCD3350	1/2"	T50	33	17	110	10	14,00€

KIT CHAVES PARA ALTERNADORES

13 PÇS



- Para desmontagem e montagem de polias de alternadores das marcas Bosch e Magneti Marelli, etc.
- Para marcas como: BMW, Seat, Fiat, VW, Ford, Mercedes Benz, Alfa Romeo, Opel, Skoda, Audi, Peugeot, Lancia, Renault, Ferrari, Porsche, etc.

ARTIGO N.º	JGAI1301	59,00€
------------	----------	--------

CONTEÚDO ☐ 12 (JOGO)

- 1 Chave Combinada - 1/2" x M10. L=110mm, HEX: 17mm
- 1 Chave Combinada - 1/2" x T50. L=110mm, HEX: 17mm
- 2 Ponta Sextavada - 8mm e 10mm (L=75mm)
- 2 Ponta - T40 e T50 (L=75mm)
- 2 Ponta XZN - M8 e M10 (L=75mm)
- 1 Adaptador - 1/2" x 10mm (Hex)
- 1 Adaptador 33 dentes - Hex: 17mm
- 1 Adaptador 33 dentes - Hex: 22mm
- 1 Adaptador Sextavado - Hex: 22mm
- 1 Adaptador com 4 Pin's - Hex: 17mm

MALA PLÁSTICA: (C)245 x (L)145 x (A)45mm



CHAVE ESPECIAL LONGA TORX INTERIOR PARA COLAÇAS



Acabamento Duplo

CR-V



- Aço cromo vanádio
- Design bloqueio para segurar o parafuso durante a operação
- Aplicação: BMW, Mercedes, Opel, etc...

DRIVE	ARTIGO N.º	TAMANHO	C (mm)		PREÇO
 12,7mm sq.	BAEJ1612	E12	140	8	11,00€
	BAEJ1614	E14	140	8	11,50€

CHAVE ESPECIAL RIBE PARA COLAÇAS VW E AUDI



Acabamento Cromado Acetinado

BCYA1610S

CR-V+S2



BCYA1610

- Chave caixa em aço cromo vanádio, ponta em aço S2
- Especialmente desenhada para VW, AUDI, Skoda, Seat

A referência BCRA1610 não substitui o uso desta referência

DRIVE	ARTIGO N.º	TAMANHO	C (mm)		PREÇO
 12,7mm sq.	BCYA1610S	M10S	100	10	6,90€
	BCYA1610	M10S	140	10	7,50€

JOGO DE CHAVES DE IMPACTO ESPECIAIS MAN/MERCEDES-BENZ

6 PÇS

CR-MO

DIN 3121

- Abricadas em liga de cromo molibdênio de alta qualidade
- Adequado para remover e instalar os parafusos da cabeça do cilindro HGV
- Acabamento em fosfato preto para maior resistência à corrosão
- Aplicações: **17mm** (12pt) Para MAN, Mercedes-Benz 400/420/500 - **19mm** (12pt) Para Mercedes-Benz 300/400/900 Actros - **E18** Para autocarros MAN M2000 e MAN com motores D08 - **E20** Para autocarros MAN F2000, F90, F8 e MAN com motores D25/D28 - **E22** Para motores MAN TGA - **E24** Para motores MAN D20



ARTIGO N.º **JGAI0602** **139,00€**

CONTEÚDO 6 (JOGO)

- 2 **KABF2417 & KABF2419** - Chave de Impact 3/4" (L=110mm) - 17 & 19 mm
- 4 **KABS2418-2424** - Chave de Impact 3/4" (L=110mm) - E18, E20, E22, E24

MALA PLÁSTICA: (C)272 x (L)212 x(A)59mm

JOGO CHAVES ESPECIAIS VAG XZN

6 PÇS



- Qualidade extrema, endurecida com aço cromo Molibdênio
- Bits XZN M14/M16/M18 Curtos (44mm) e longos (77mm)
- Especialmente concebido para Grupo VAG
- M18 Cubos traseiros Golf e Audi
- M16 Cubos Traseiros Sharan
- M14 Cubos Traseiros LF/ Transporter
- Outras aplicações

ARTIGO N.º **GDAI0601** **46,00€**

CONTEÚDO 20 (JOGO)

3 **KADB1614S ~ KADB1618S** - Bit XZN Impacto - 1/2" - M14, M16, M18

3 **KADB1614L ~ KADB1618L** - Bit XZN Impacto - 1/2" - M14, M16, M18

MALA PLÁSTICA: (C)130 x (L)107 x(A)53mm

CHAVES ESPECIAIS VAG - XZN



Acabamento Fosfatado

SNCM+V



DRIVE	ARTIGO N.º	TAMANHO	C (mm)		PREÇO
 12,7mm sq.	KADB1614S	M14	44	25	8,50€
	KADB1616S	M16	44	25	8,50€
	KADB1618S	M18	44	25	8,50€
	KADB1614L	M14	77	15	8,90€
	KADB1616L	M16	77	15	8,90€
	KADB1618L	M18	77	15	8,90€

JOGO CHAVES PARA VELAS DE INCANDESCÊNCIA

3 PÇS

CR-V



- Adequado para substituição das velas na maior parte dos motores a diesel
- Articulação 180° para uma fácil substituição em espaços apertados
- Aplicações: Mercedes, Audi, VW, Opel, Fiat, etc

ARTIGO N.º **JGAI0301** 31,00€

CONTEÚDO 15 (JOGO)

3 **JDBM1208~JDBM1212** - Chaves para Velas 3/8" - 8, 10, 12 mm

MALA PLÁSTICA: (C)120 x (L)81 x (A)36mm

APALPA FOLGAS VELAS (TIPO MOEDA)



- Design ergonómico "tipo moeda" permite medir folgas de maneira mais fácil
- Permite ajustar o fio da vela sem danificar graças ao seu buraco na moeda
- Marcação dupla mm/imperial

ARTIGO N.º CAPACIDADE Ø (mm) 24 PREÇO

JDBU0210 0.020" - 0.100" (0.6 - 2.4mm) 3,20€

KIT PARA REPARAÇÃO E RESTAURO DO ALOJAMENTO DAS VELAS

10 PÇS



- Ideal para reparar e restaurar alojamento das velas
- Para a maioria dos tamanhos M14, adequado para a reconstrução de máquinas, reparação de motores e outras aplicações automotivas.
- Kit de reparação profissional

ARTIGO N.º **JGAI1003** 86,00€

CONTEÚDO 30 (JOGO)

- 1 Instalador Principal
- 1 Chaves Sextavada 2mm
- 1 Macho M14 x 1,25mm
- 1 Coil M14
- 1 Ferramenta Instalação Coil
- 5 K-Coil 14x125x7/16"

CAIXA PLÁSTICA: (C)447 x (L)188 x (A)53mm

CHAVE UNIVERSAL DE 4 VIAS



- Ferramenta multifunções, adequada para todos os armários de controle padrão e sistemas de corte no fornecimento de gás, água e eletricidade
- Também para instalações técnicas em edifícios, incluindo sistemas de ar condicionado e ventilação, válvulas de corte, quadros eléctricos, etc.
- 5 tipos diferentes de chaves: Quadrada 5 mm, Quadrada 6 mm, Quadrada 8 mm, Triangular 9 mm, Bidirecional 3-5 mm
- Fornecido com um adaptador hexagonal de 1/4"
- Inclui uma ponta de chave de fenda dupla com PH2 e pontas com fenda de 1,0 x 7 mm

ARTIGO N.º (mm) (mm) (mm) (inch) (mm) (No.) PREÇO

AEBL0501 5, 6, 8 9 3-5 1/4 1.0x7 PH2 20 11,50€



CHAVE DE VELAS MAGNÉTICA

CR-V

DIN 3120

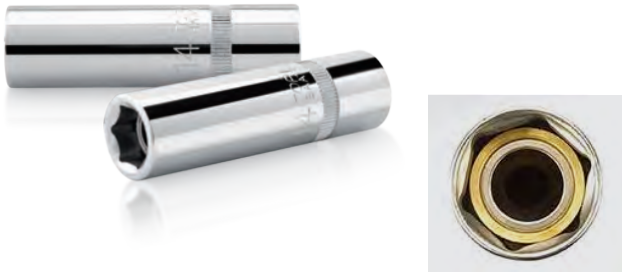

Acabamento duplo

DRIVE	ARTIGO N.º DUPLA	TAMANHO (mm)	C (mm)		PREÇO
1/2"	BAAT1614	14	77	10	8,00€

CHAVE DE VELAS MAGNÉTICA (PAREDES FINAS)

CR-V

DIN 3120

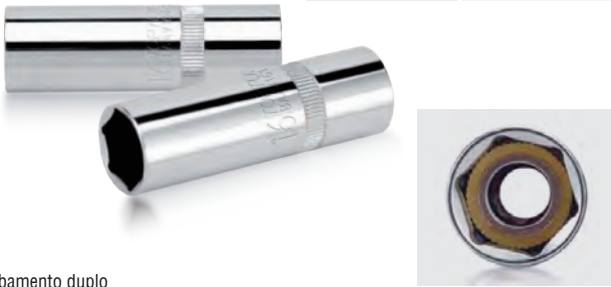

Acabamento duplo

DRIVE	ARTIGO N.º DUPLA	TAMANHO (mm)	C (mm)		PREÇO
1/2"	BAAV1616	16	77	10	7,00€

CHAVE DE PUNHO PARA VELAS MAGNÉTICA

DIN 899



Acabamento duplo

ARTIGO N.º ESPELHADO	TAMANHO (mm)	C (mm)		PREÇO
CTFB1435	14	350	2	18,00€
CTFB1635	16	350	2	18,00€
CTFB2135	21	350	2	18,00€

CHAVE PARA VELAS EM (T) FLEXÍVEL

MÉTRICO



Acabamento Duplo

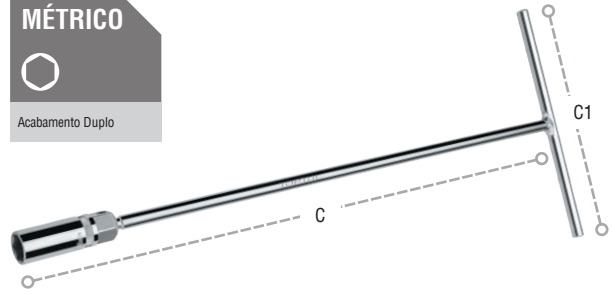

ARTIGO N.º DUPLA	TAMANHO (mm)	C1 (mm)	C (mm)		PREÇO
CTHB1645	16	200	450	10	22,00€
• CTHA2145	21	200	465	10	22,00€

CHAVE DE VELAS

CR-V

DIN 3120



Acabamento duplo

DRIVE	ARTIGO N.º DUPLA	TAMANHO (mm)	C (mm)		PREÇO
3/8"	BAAR1216	16	65	10	2,70€
	BAAR1221	21	67	10	3,50€
1/2"	BAAR1616	16	65	10	2,90€
	BAAR1621	21	67	10	3,80€

CHAVES DE CAIXA PARA VELAS LONGAS 3/8"

SUS

Chaves de caixa de 12 pontos longas de qualidade profissional, fabricadas com aço cromo-vanádio endurecido e temperado. Concebidas para instalação ou remoção fácil de velas profundas (muito embutidas). Ajustada com uma borracha para proteção e retenção da vela. Apertos de dedos serrilhados para mão. Cromo-platinado polido. Borracha para proteção e retenção positiva da vela. Acabamento espelhado

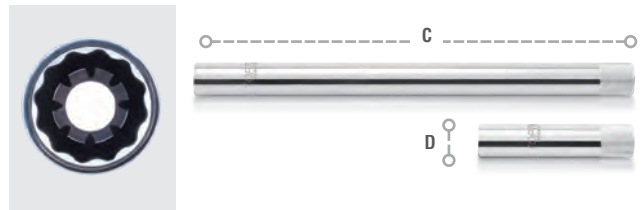

DRIVE	ARTIGO N.º	TAMANHO (mm)	C (mm)	D (mm)		PREÇO
3/8"	BSBA1214S	14	90	20	10	7,50€
	BSBA1214L	14	250	19	20	18,50€

ALINHADOR UNIVERSAL DE EMBRAIAGENS

- Design ergonómico para fácil alinhamento das embraiaagens e seus mecanismos, antes da montagem. Assim como útil para as polias livres com rolamentos pilotos.
- Adequado para a maioria dos veículos até cerca de 5 toneladas
- Feito com plástico especial para garantir durabilidade e leveza ao mesmo tempo
- Fornecido com 3 diferentes tamanhos de pinças de expansão
- Pinças: Ø22-28mm.



- Alinhador universal

ARTIGO N.º	CAPACIDADE Ø (mm)		PREÇO
JEAN0131	15-28	12	15,00€

KIT MONTAGEM/ DESMONTAGEM/ ALINHAMENTO DE EMBRAIAGEM E CASQUILHOS

24 PÇS



ARTIGO N.º **JGAI3601** 499,00€

CONTEÚDO 2 (JOGO)

- Este Kit é adequado para a maioria das viaturas com embraiaagens auto ajustáveis SAC, como por exemplo: VW, AUDI, BMW, grupo Fiat, Mercedes, Opel, Renault, Volvo, etc...
- Nunca monte uma embraiaagem SAC num volante sem esta ferramenta "Kit" a fim de evitar que a rotação do anel de aperto perca a regulação. A ferramenta especial de pré-carga da embraiaagem impede que o anel de aperto rode no prato de pressão da embraiaagem
- A não utilização deste Kit especial pode provocar danos no prato de pressão da embraiaagem e provocar uma falha do conjunto da embraiaagem
- Existem já catálogos de embraiaagens de automóveis ligeiros de passageiros e ligeiros comerciais a indicar se o Kit embraiaagem é auto ajustável SAC, mencionando a designação SAC.

Inclui: Ferramentas aperto embraiaagem com ¾ afastadores, suporte compressão, 2 punhos aperto, chave especial, ferramenta de redefinição, 10 adaptadores de alinhamento, 4 parafusos roscados M6, M7, e M8, 4 porcas serrilhadas e 4 parafusos M8

MALA PLÁSTICA: C435 x L400 x A82 (mm)



Ferramentas Aperto



Embraiagem Pretensão



Adaptador de Alinhamento



Ferramenta de Redefinição



Chave Especial SEAT, SKODA, VW, AUDI, BMW

DICAS TOPTUL PARA A MONTAGEM

Centre o prato de pressão utilizando o elemento centrador de alinhamento. Coloque a caixa da embraiaagem sobre o volante (tenha em conta os espigões de centragem. Não aperte o prato de pressão da embraiaagem!)
Atarraxe os três parafusos compridos a intervalos de 120 ou 90 graus. Consoante o tipo da embraiaagem.
Utilize as porcas recartilhadas para ajustar o aperto ao prato de pressão da embraiaagem.
Aperte as porcas recartilhadas aos parafusos compridos.
Em seguida, rode o fuso da ferramenta até acionar totalmente o diafragma. Tenha o cuidado de parar de rodar quando a carcaça da embraiaagem assentar sobre a superfície de contacto do valente bimassa.

Ao acoplar a caixa introduza os parafusos de fixação nos ofícios livres do volante, até atingir o respetivo binário de aperto correto.
Em seguida, rode o fuso no sentido oposto para soltar o diafragma e desenrosque as porcas recartilhadas.
Aperte os restantes parafusos de fixação da embraiaagem ao binário adequado. Tire o elemento de centragem e desenrosque os parafusos compridos da carcaça.



BLOQUEIO CARRETO DO MOTOR

- Específico para: Audi, Volkswagen, Seat, Skoda, motores 2.0 TDI, etc



- Marcação à direita do parafuso de travamento



ARTIGO N.º	COMPRIMENTO (mm)		PREÇO
JDBR2065	65	50	17,00€

KIT FERRAMENTAS DE BLOQUEIO DA CAMBOTA

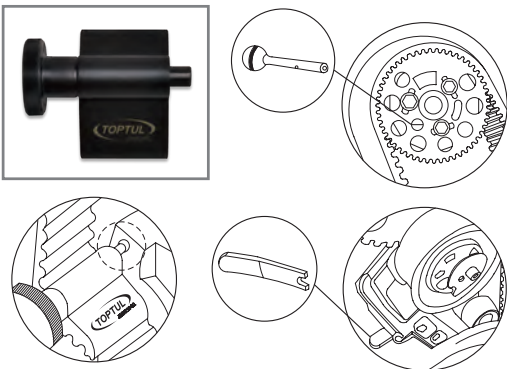

ARTIGO N.º	JGAR0302	23,00€
------------	----------	--------

CONTEÚDO 5 (JOGO)

- Kit específico para: Audi, Volkswagen, Seat, Skoda, TDI, PD e motores V6

TENSIONADOR DE CORREIA DE DISTRIBUIÇÃO

- 2 Pinos • Diâmetro do Pino: 3mm • Aplicação: VW, Audi, etc



ARTIGO N.º	COMPRIMENTO (mm)	DIÂMETRO PINO (mm)		PREÇO
JDBP1703	172	3	20	19,00€

CHAVE PARA POLIA BOMBA DE ÁGUA AUDI/VW

- Para substituição de braçadeira de combustível, óleo e água
- Braçadeira de auto-aperto com fio flexível de 630 mm
- Adequado para trabalhar em áreas escondidas e de longa distância



ARTIGO N.º	L (mm)	DIÂMETRO INTERIOR Ø (mm)	DIÂMETRO DO PARAFUSO Ø (mm)		PREÇO
JDBX0115	250	32	14	10	19,00€

EXTRATOR DE POLIAS

- Projetado para remoção eficaz de polias.
- Ranhas usinadas com precisão seguram firmemente a polia sem causar danos
- Use com chave de 17 mm ou ferramentas de 3/8"
- Adequado para polias com nervuras em V usadas em alternadores, unidades de ar condicionado e bombas de água
- Tamanho de polia aplicável de 35 a 160 mm de diâmetro

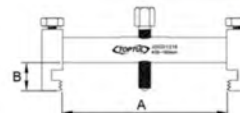

ARTIGO N.º	A min./max./mm	B (mm)					PREÇO
JDDD1216	35-160	27.5	14	17	19	1	89,00€

CHAVE ESPECIAL PARA POLIA BOMBA ÁGUA COM AR CONDICIONADO

- Ideal para bombas água com ar condicionado incorporado
- Punho em plástico confortável
- Aplicações: AUDI, VW, etc...



ARTIGO N.º	L (mm)	DIÂMETRO INTERIOR Ø(mm)	DIÂMETRO DO PARAFUSO Ø(mm)		PREÇO
JDBX0241	300	31	14	10	31,00€

KIT UNIVERSAL PARA POLIAS COM PONTAS INTERMUTÁVEIS

11 PÇS

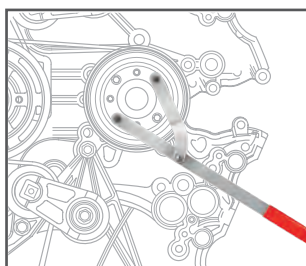

ARTIGO N.º **JGAI1101** 84,00€

CONTEÚDO 10 (JOGO)

Desenhado para rodar e fixar na posição as polias da árvore de cames e da bomba injetora
Comprimento total 520mm
Inclui 4 pares intermutáveis: Ø6, Ø8, Ø10, Ø16mm
Adequado para a maioria dos veículos

CAIXA PLÁSTICA: (C)710 x (L)105 x (A)55mm

ALICATE PARA ABRAÇADEIRAS DE ESCAPE

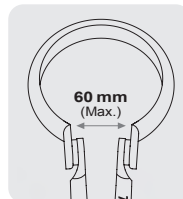

- Adequado para Citroën, Peugeot, Renault e outros tipos de abraçadeiras escape

ARTIGO N.º	COMPRIMENTO (mm)	ABERTURA MAX. (mm)		PREÇO
JDAM0512	300	60	12	37,00€

ALICATES PARA ABRAÇADEIRAS DE AUTO-APERTO



- Design "posição de bloqueio" da ponta para substituição fácil da braçadeira inferior do radiador

ARTIGO N.º	COMPRIMENTO (mm)		PREÇO
JDAM028E	215 (8-1/2")	6	19,00€

ALICATES PARA ABRAÇADEIRAS DE AUTO-APERTO



- Design « posição de bloqueio » da ponta, para substituição fácil da braçadeira inferior do radiador.
- Ângulo de 45°

ARTIGO N.º	COMPRIMENTO (mm)		PREÇO
JDAM039C	235 (9-1/4")	6	21,50€

ALICATES PARA RETIRAR E COLOCAR AS ABRAÇADEIRAS ELÁSTICAS DE AUTO-APERTO

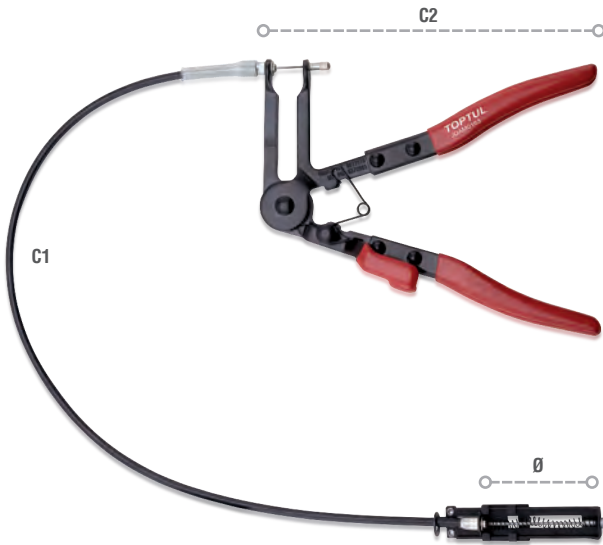

- Para substituição de braçadeira de combustível, óleo e água
- Braçadeira de auto-aperto com fio flexível de 630 mm
- Adequado para trabalhar em áreas escondidas e de longa distância

ARTIGO N.º	C1 (mm)	C2 (mm)	MÁX. Ø (mm)		PREÇO
JDAM0163	630	225	53	12	69,00€

ALICATES ANÉIS DE SEGURANÇA/ RETENÇÃO



- Usado para abrir anéis de pressão encontrados nos freios, eixo do pedal e transmissões, eixos de embraiagem, máquinas-ferramentas e alguns anéis de pistão
- As pontas são marcadas no exterior para uma fixação segura
- Ponta de aço forjado, junta de mola, pega confortável.

ARTIGO N.º	COMPRIMENTO (mm)	ABERTURA (mm)		PREÇO
JDAP0109	215 (8-1/2")	53	6	17,00€

ALICATE PARA UNIÕES RÁPIDAS DE COMBUSTÍVEL



ARTIGO N.º	COMPRIMENTO (mm)		PREÇO
JDBY0109	230 (9")	6	27,50€

FERRAMENTA PARA DESMONTAR A BOMBA DE COMBUSTÍVEL



- Permite o aperto e desaperto dos anéis da bomba de combustível nos depósitos
- Capacidade : 89 a 170 mm • 3 Mandíbulas para garantir alto torque sem risco de destruir/partir o rebando de plástico • Regulação da abertura através do diafragma • Utiliza chaves de 16 mm

ARTIGO N.º	COMPRIMENTO (mm)		PREÇO
JDCB0117	89 - 170	1	73,00€

FERRAMENTA PARA LIMPEZA DE RANHURAS DE SEGMENTOS

- Para remoção rápida e confiável de depósitos de carbono nas ranhuras do anel do pistão
- Adequado para tamanhos de pistão de Ø51mm a Ø127mm
- Três fresas de 6 lâminas cobrem todas as principais ranhuras do anel do pistão
- Lâmina nº 1: 1/16", 5/64", 3/32", 1/8", 5/32", 3/16".
- Lâmina nº 2: 2, 2.5, 3, 4, 4.5 mm e 1/4".
- Lâmina nº 3: 1.2, 1.5, 1.8, 2.8, 5, 5.5 mm



ARTIGO N.º	DIAM. (mm)	COMP. (mm)		PREÇO
JDCV0205	51 - 127	290	12	34,00€

JOGO DE ALICATES PARA TUBOS FLEXÍVEIS

3 PÇS



ARTIGO N.º	JGAR0301	29,00€
CONTEÚDO 10 (JOGO)		
1	JDAY0119 - Alicates para tubo pequeno Ø 6-19 mm - (1/4"-3/4")	
1	JDAY0132 - Alicates para tubo médio Ø 13-32 mm - (1/2"-1-1/4")	
1	JDAY0157 - Alicates para tubo grande Ø 19-57 mm - (3/4"-2-1/4")	

CHAVE PARA BOMBAS INJECTORAS



BI-HEX • Ângulo de 90° - **Aplicações:** Alfa Romeo, Chrysler, Ford, Fiat, Nissan, Peugeot, Rover, Renault, Seat, Volvo, Audi

ARTIGO N.º	TAMANHO(mm)	C (mm)		PREÇO
JDBW1316	13	160	10	6,50€

EXTRATOR TAMPA DEPÓSITO COMBUSTÍVEL



- Mandíbulas endurecidas fabricadas em liga de aço cromo molibdênio
- Projetado para a rápida remoção e instalação de anéis de retenção de bombas de combustível em tanques de combustível
- O design especial curvo permite um aperto fácil e firme em diferentes anéis de retenção
- Mordentes totalmente ajustáveis de 55 a 199 mm de diâmetro
- Use com ferramenta de 3/8"
- **Aplicação:** BMW, Mercedes-Benz, Audi, VW, Toyota, Lexus, Nissan, Mazda, Ford e etc.

ARTIGO N.º	CAPACIDADE Ø (mm)		PREÇO
JDCB0219	13	12	56,00€

CINTAS PARA SEGMENTOS



SUS

ARTIGO N.º	ALTURA (mm)	CAPACIDADE (mm)		PREÇO
JAAA1303	75	53-125	30	16,00€
JAAA1804	100	90-175	30	21,00€
JAAA1806	150	90-175	20	33,00€

ALICATES PARA SEGMENTOS

- Fabricado com aço especial de elevado grau
- Para instalar e remover segmentos
- Níquel platinado claro

SUS



ARTIGO N.º	CAPACIDADE Ø (mm)	C (mm)		PREÇO
JABA0510	50-100	215	12	23,00€
JABA0812	80-120	225	12	25,00€
JABA1116	110-160	255	12	29,00€

LIMPADOR DE BORNES E TERMINAIS DE BATERIAS

- Ideal para remoção da corrosão acumulada nos bornes das baterias e nos terminais.
- A escova externa limpa os terminais e a interna é usada para a limpeza dos bornes das baterias.



ARTIGO N.º	C (mm)		PREÇO
JDBV3984	190	10	5,50€



ESTETOSCÓPIO PARA MECÂNICO



ARTIGO N.º **JDAX0102** 29,00€

CONTEÚDO 1 (JOGO)

- Procura eficazmente locais com problemas dentro do bloco do motor
- Procura por sons de problemas através do som de água a correr, óleo, gás ou haste.
- Utilizado para identificar rapidamente batidas do pistão, engrenagens desgastadas, válvulas estragadas, falha da bomba de água, juntas danificadas e rolamentos com defeito.
- Ideal para apontar a fonte de ruídos nos motores, transmissões, diferenciais e rolamentos, assim como vibrações fora do comum ou suspeita de fugas
- 1 Sonda única em alumínio com 275mm, que permite o acesso seguro a locais de difícil acesso.
- Fornecido com trompete de borracha para rápida análise técnica.
- Tubo flexível e punho à prova de choque em material PP.

GRAMPO DE FIXAÇÃO DE AMORTECEDORES

- Projetado para travar com segurança as hastes do amortecedor hidráulico / gás, para acesso seguro ao compartimento do motor ou área da bagageira
- Largura máxima de abertura 13 mm



ARTIGO N.º CAPACIDADE MÁX. (Largura de abertura) PREÇO

JJBG1301 13mm 12 13,00€

SACA LIMPA PARA-BRISAS C/ PERNAS REGULÁVEIS

CR-MO

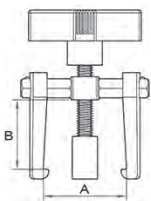

- Desenhado para sacar limpa para-brisas
- Pernas ajustáveis

ARTIGO N.º	A min. / máx. (mm)	B (mm)	Rosca (mm)		PREÇO
JFFB0142	15 - 42	37	M8x1.25x43	6	32,00€

SACA LIMPA PARA-BRISAS

CR-MO

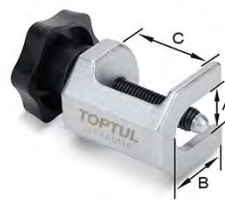

- Desenhado para sacar limpa para-brisas
- Evita danos nos para-brisas
- Saca de desenho simples para uso em espaços reduzidos

ARTIGO N.º	A (mm)	B (mm)	C (mm)	Rosca (mm)		PREÇO
JFFA0116	15.5	23.4	28	M8x1.25x48	12	14,00€

VENTOSA DE VÁCUO SIMPLES

- Pega em ABS resistente com ventosa de borracha.
- Adequado para materiais de superfície planos e não porosos, por exemplo, vidro, ladrilhos, chapas, mármore.



ARTIGO N.º	DIÂMETRO (mm)	CAPACIDADE (kg)		PREÇO
JJBD1112	120	40	6	20,00€

VENTOSA DE VÁCUO DUPLA COM CABEÇA FLEXÍVEL

- Pega em ABS resistente com duas ventosas de borracha.
- Apresenta uma alça ajustável indicada para superfícies curvas.
- Ideal para transporte e posicionamento de pára-brisas durante a montagem.



ARTIGO N.º	DIÂMETRO (mm)	CAPACIDADE (kg)		PREÇO
JJBD2212	120	65	4	59,00€

KIT DE FERRAMENTAS PARA REMOÇÃO DO PARA-BRISAS

4
PÇS



- Conjunto de ferramentas específico para remoção fácil e segura de qualquer estilo de pára-brisas, incluindo os de ângulo agudo.

ARTIGO N.º	JGAR0403	59,50€
------------	----------	--------

CONTEÚDO 8 (JOGO)

- 1 JLBH0125 - 1 Pega alimentadora de fio
- 2 JLBH0208 - 2 Pegas de aperto
- 1 JLBH0307 - 3 Arame de corte com 22 metros

BOBINE DE ARAME DE CORTE 22M

- Aço inoxidável



ARTIGO N.º	COMPRIMENTO (m)	TIPO		PREÇO
JLBH0307	22	Triangular	50	17,00€

FERRAMENTA PARA REMOÇÃO DE PARA-BRISAS

Lâmina totalmente substituível
Fornecido com lâmina de aço temperado de 1" (25 mm)

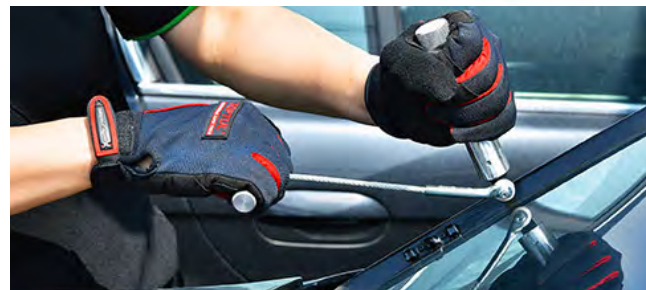

ARTIGO N.º	COMPRIMENTO DA LÂMINA		PREÇO
JJCD0101	1" (25mm)	12	24,50€

LÂMINA SUBSTITUIÇÃO (6 UNIDADES)

6
PÇS



Lâmina substituição para artigo REF.: JJCD0101

ARTIGO N.º	COMPRIMENTO DA LÂMINA		PREÇO
JLBH0401	1" (25mm)	12	23,00€



MINI FURADOR



SUS

ARTIGO N.º	C1 (mm)	C (mm)		PREÇO
JJAK0301	80	150	1	4,20€

MINI GANCHO



SUS

ARTIGO N.º	C1 (mm)	C (mm)		PREÇO
JJAK0303	80	150	1	4,20€

MINI CURVA PONTA A 45°



SUS

ARTIGO N.º	C1 (mm)	C (mm)		PREÇO
JJAK0304	80	150	1	4,20€

MINI CURVA PONTA A 90°



SUS

ARTIGO N.º	C1 (mm)	C (mm)		PREÇO
JJAK0302	80	150	1	4,20€

JOGO DE PICARETAS E GANCHOS MINIATURA



SUS

ARTIGO N.º	GAAR0401	15,00€
------------	----------	--------

CONTEÚDO 10 (JOGO)

- JJAK0301 - Mini - Furador
- JJAK0303 - Mini - Gancho
- JJAK0304 - Mini - Curva Ponta a 45°
- JJAK0302 - Mini - Curva Ponta a 90°

EXTRATOR DE CAVILHAS



CR-V

ARTIGO N.º	C1 (mm)	C (mm)		PREÇO
JJAK0101	125	235	5	6,50€

EXTRATOR DE MANGUEIRA RADIADOR



CR-V

Ideal para remoção de mangueiras, o-rings, etc

ARTIGO N.º	C1 (mm)	C (mm)		PREÇO
JJAK0425	130	245	5	7,00€

EXTRATOR DE ESTOFOS DE PORTA



CR-V

ARTIGO N.º	C1 (mm)	C (mm)		PREÇO
JJAE1011	110	230	5	8,50€

EXTRATOR DE ESTOFOS DE PORTA



CR-V

ARTIGO N.º	C1 (mm)	C (mm)		PREÇO
JJAE0612	115	225	5	7,00€

EXTRATOR DE ABRAÇADEIRAS DE RADIADOR



CR-V

ARTIGO N.º	C1 (mm)	C (mm)		PREÇO
JJAK0201	80	190	5	7,00€

RASPADOR

CR-V



ARTIGO N.º	C1 (mm)	C (mm)		PREÇO
JJAJ0813	125	245	5	8,50€

EXTRATOR DE ESTOFOS DA PORTA

CR-V



- Para parafusos de estofos plásticos
- Colocar a ferramenta por baixo do painel da porta e inserir no parafuso enquanto eleva

ARTIGO N.º	C1 (mm)	C (mm)		PREÇO
JJAE0812	125	245	10	6,50€

EXTRATOR DE MANGUEIRA RADIADOR

CR-V



Ideal para remoção de mangueiras, o-rings, etc

ARTIGO N.º	C1 (mm)	C (mm)		PREÇO
JJAK0525	130	245	5	7,00€

RASPADOR EM AÇO INOXIDÁVEL (RASPADOR FLEXÍVEL)

SUS



ARTIGO N.º	TAMANHO DA FOLHA (LxC) (mm)	ESPESSURA DA LÂMINA (mm)		PREÇO
JDAB3205	32x100	0.5	10	8,00€
JDAB5005	50x100	0.5	10	8,00€
JDAB7605	76x100	0.5	8	9,00€

JOGO DE RASPADORES EM AÇO INOXIDÁVEL

3 PÇS



ARTIGO N.º	JGAT0301	29,50€
------------	----------	--------

CONTEÚDO		20 (JOGO)
1 76x100x0.5 mm		
1 50x100x0.5 mm		
1 32x100x0.5 mm		

RASPADOR EM AÇO INOXIDÁVEL REFORÇADO

SUS



ARTIGO N.º	FOLHA (LxC) (mm)	LAMINAÇÃO	LÂMINA (mm)		PREÇO
JDAD3218	32x100	Direita	1.8	10	9,00€
JDAE3218	32x100	Curta	1.8	10	9,00€
JDAD5018	50x100	Direita	1.8	10	10,50€

JOGO DE RASPADORES EM AÇO INOXIDÁVEL REFORÇADO

3 PÇS



ARTIGO N.º	JGAT0302	31,00€
------------	----------	--------

CONTEÚDO		20 (JOGO)
1 50x100x1.8 mm Lâmina direita		
1 32x100x1.8 mm Lâmina curva		
1 32x100x1.8 mm Lâmina direita		

RASPADOR EM AÇO INOXIDÁVEL PINCHWELD



ARTIGO N.º	TAMANHO DA FOLHA (Lx C) (mm)	ESPESSURA DA LÂMINA (mm)		PREÇO
JDAD3225	32x100	2.5	10	8,50€
JDAC2012	20x50	1.2	10	8,50€
JDAC2025	20x50	2.5	10	8,50€
JDAD3212	32x100	1.2	10	8,50€

JOGO DE RASPADORES EM AÇO INOXIDÁVEL

4 PÇS



ARTIGO N.º	JGAT0401	35,00€
------------	----------	--------

CONTEÚDO

20 (JOGO)

1	32 x 100 x 2.5 mm
1	20 x 50 x 2.5 mm
1	32 x 100 x 1.2 mm
1	20 x 50 x 1.2 mm

RASPADOR DE CARBONETO DE TUNGSTÊNIO

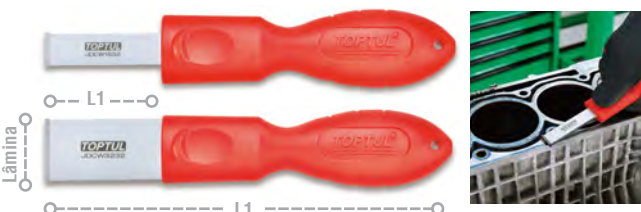

- Raspador de aço de carboneto de tungstênio premium, com ponta da lâmina retificada com precisão para excelente retenção de bordas afiadas. Projetado para remover carbono em sistemas de exaustão, corrosão em sistemas de freios, juntas corroidas, escória de soldas, ferrugem, verniz, cola, acúmulo de metal, etc. Duas larguras de lâmina (16 mm e 32 mm) oferecem versatilidade em diversas aplicações. O cabo de fibra de nylon com punho antiderrapante proporciona uma aderência confortável e eficaz. Não requer manutenção ou afiação.

ARTIGO N.º	LÂMINA (mm)	L1 (mm)	L (mm)		PREÇO
JDCW1632	16	60	210	10	21,00€
JDCW3232	32	60	210	10	26,00€

ARMAÇÃO FLEXÍVEL COM LIMA PARA CHAPEIRO



- O raio de curvatura da lima pode ser controlado continuamente por meio do sistema de tensionamento
- Lâmina de dupla face fresada radialmente
- Punhos ergonômicos se encaixam com segurança na mão para garantir um aperto forte e resistente
- Ideal para qualquer trabalho de superfície em chapas de metal, metais não ferrosos e plásticos
- Inclui uma lâmina de lima para carroceria 9TPI (média, fresada radialmente)

ARTIGO N.º	JGAE0205	77,00€
------------	----------	--------

CONTEÚDO

20 (JOGO)

- 1 JFHA0136 - Suporte (350mm)
- 1 JLAT0109 - Lâmina para 9TPI (355mm)

LIMA DE CHAPEIRO



- Adequado para suporte JGAE0205 • Dimensão da lâmina: (C) 35x (E) 4,5 mm

ARTIGO N.º	DENTES POR (mm)	FORMA DE DENTE	C (mm)		PREÇO
JLAT0109	225	Média Fresada Radialmente	355	60	39,50€
JLAT0112	300	Fina Fresada Radialmente	355	60	44,00€

RASPADOR MULTIUSOS



- Perfeito para raspar rapidamente rótulos, selos, tintas e resíduos de adesivos de superfícies de vidro ou metal, entre outras aplicações.
- Lâmina substituível de forma rápida e prática
- Lâmina de aço de qualidade premium (SK5), dimensão da lâmina 40x20mm (0,5mm de espessura)
- O eixo inoxidável endurecido e resistente não dobra nem racha durante aplicações pesadas

LÂMINAS PARA RASPADOR MULTIUSOS

10 PÇS



ARTIGO N.º	Tamanho Ø (mm)	PREÇO
JLAT0220	(L)20 x (A)40	7,00€

ARTIGO N.º	LARGURA DA LÂMINA (mm)	ESPESSURA DA LÂMINA (mm)	L (mm)		PREÇO
JJCJ0140	40	0.5	205	8	14,00€

ENCONTRADOR TIPO (VÍRGULA)



ARTIGO N.º	L(mm)	A(mm)	C (mm)		PREÇO
JFBA0108	58	70	80	4	41,00€

ENCONTRADOR (TIPO BIGORNA)



ARTIGO N.º	L(mm)	A(mm)	C (mm)		PREÇO
JFBB0110	72	62	102	4	43,00€

ENCONTRADOR (TIPO TACÃO)



ARTIGO N.º	L(mm)	A(mm)	C (mm)		PREÇO
JFBJ0108	61	30	79	6	26,00€

ENCONTRADOR REDONDO DUPLA EXTREMIDADE



ARTIGO N.º	L(mm)	C (mm)		PREÇO
JFBD0106	Ø56	58	6	34,00€

ENCONTRADOR (TIPO TRILHO)



ARTIGO N.º	L(mm)	A(mm)	C (mm)		PREÇO
JFBH0107	73	66	76	6	32,00€

ENCONTRADOR (TIPO VÍRGULA FINO)



ARTIGO N.º	L(mm)	A(mm)	C (mm)		PREÇO
JFBI0113	58	45	133	6	31,00€

ENCONTRADOR DUPLA EXTREMIDADE



ARTIGO N.º	L(mm)	A(mm)	C (mm)		PREÇO
JFBD0208	62	75	66	6	31,00€

ENCONTRADOR (TIPO AMERICANO)



ARTIGO N.º	L(mm)	A(mm)	C (mm)		PREÇO
JFBF0111	73	66	76	6	26,00€

ENCONTRADOR CURVO



ARTIGO N.º	L(mm)	A(mm)	C (mm)		PREÇO
JFBG0112	58	29	121	6	33,00€

ENCONTRADOR CURVO FINO



ARTIGO N.º	L(mm)	A(mm)	C (mm)		PREÇO
JFBG0212	55	24	118	6	28,00€

ENCONTRADOR DE ENCOLHIMENTO



ARTIGO N.º	L(mm)	A(mm)	C (mm)		PREÇO
JFBG0412	58	29	120	6	35,00€

ENCONTRADOR CURVO SERRILHADO



ARTIGO N.º	L(mm)	A(mm)	C (mm)		PREÇO
JFBG0312	58	30	120	6	36,00€

ENCONTRADOR ALMOFADA COM CABEÇA ABAULADA



ARTIGO N.º	L(mm)	A(mm)	C (mm)		PREÇO
JFBE0113	58	45	133	6	46,00€

ENCONTRADOR DUPLO COM ALMOFADA CONVEXA E PENA



ARTIGO N.º	L(mm)	A(mm)	C (mm)		PREÇO
JFBC0113	44	Ø54	125	6	34,00€

ESPÁTULA CURVA E PLANA



ARTIGO N.º	L(mm)	A(mm)	C (mm)		PREÇO
JFCC0140	58	172	401	4	55,00€
JFCC0251	59	179	510	2	72,00€

ESPÁTULA BIGORNA



ARTIGO N.º	L(mm)	A(mm)	C (mm)		PREÇO
JFBE0215	67	146	139	2	44,00€

ESPÁTULA EM CÚPULA



ARTIGO N.º	L(mm)	A(mm)	C (mm)		PREÇO
JFBE0315	61	30	155	2	42,00€

ESPÁTULA DE REPICAR



ARTIGO N.º	L(mm)	A(mm)	C (mm)		PREÇO
JFCA0127	58	30	120	6	18,00€

ESPÁTULA PARA MOLDAR



ARTIGO N.º	L(mm)	A(mm)	C (mm)		PREÇO
JFCD0124	49	70	235	6	34,00€

ESPÁTULA CURTA COM COLHER



ARTIGO N.º	L(mm)	A(mm)	C (mm)		PREÇO
JFCB0229	51	68	286	6	43,00€

MARTELO DE REPICAR

- Face redonda plana + Face quadrada

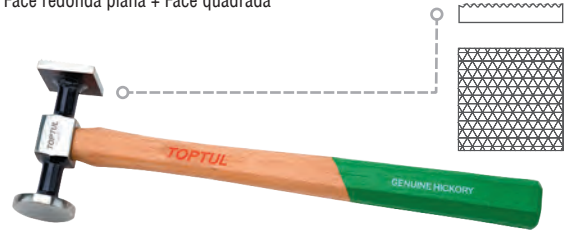

ARTIGO N.º	A(mm)	B(mm)	L1(mm)	C (mm)		PREÇO
JFAB0133	Ø40	38x38	100	325	6	35,00€

MARTELO DE REPICAR

- Face redonda plana + Face quadrada Estriada



ARTIGO N.º	A(mm)	B(mm)	L1(mm)	C (mm)		PREÇO
JFAB0233	Ø40	38x38	100	325	6	35,00€

MARTELO DE CHAPEIRO

- Face quadrada plana + Face redonda Plana



ARTIGO N.º	A(mm)	B(mm)	L1(mm)	C (mm)		PREÇO
JFAA0333	Ø30	27.5 x 27.5	96.5	325	6	35,00€

MARTELO DE CHAPEIRO

- Face redonda plana + Face quadrada plana



ARTIGO N.º	A(mm)	B(mm)	L1(mm)	C (mm)		PREÇO
JFAA0133	Ø40	38x38	100	325	6	35,00€



MARTELO DE CHAPEIRO

- Face redonda + Face quadrada redonda



ARTIGO N.º	A(mm)	B(mm)	L1(mm)	C (mm)		PREÇO
JFAA0233	Ø40	38x38	98,5	325	6	35,00€

MARTELO DE CHAPEIRO

- Face quadrada + Face redonda Abaulada



ARTIGO N.º	A(mm)	B(mm)	L1(mm)	C (mm)		PREÇO
JFAA0433	Ø30	27.5 x 27.5	97	325	6	35,00€

MARTELO DE CHAPEIRO CURVO

- Face Coroa



ARTIGO N.º	A(mm)	B(mm)	L1(mm)	C (mm)		PREÇO
JFAA0533	Ø29,5	25.5x25.5	104	325	6	35,00€

MARTELO DE PICARETA E CABEÇA REDONDA PLANA

- Face Redonda Coroa



ARTIGO N.º	A(mm)	L1 (mm)	C (mm)		PREÇO
JFAC0333	Ø40	138	325	6	33,00€

MARTELO DE PENA CURVA E CABEÇA REDONDA ABAULADA

- Face Redonda Coroa



ARTIGO N.º	A(mm)	L1 (mm)	C (mm)		PREÇO
JFAC0233	Ø40	140	325	6	33,00€

MARTELO DE PENA DIREITA E CABEÇA REDONDA ABAULADA

- Face Redonda Coroa



ARTIGO N.º	A(mm)	L1 (mm)	C (mm)		PREÇO
JFAC0133	Ø40	141	325	6	33,00€

JOGO DE MARTELOS E ENCONTRADORES PARA CARROÇARIA

7 PÇS



- A qualidade profissional está conforme as normas industriais
- Encontradores em aço forjado, com tratamento térmico, inclui encontrador utilitário, encontrador virgula, encontrador americano e encontrador de biqueira
- Martelos em aço forjado, noqueira selecionada, inclui martelo de picareta e cabeça redonda plana, martelo de repicar e martelo de chapeiro
- Caixa com fecho fácil mantém todas as ferramentas em segurança no lugar e fornece uma excelente proteção das ferramentas

ARTIGO N.º	GAAI0702	230,00€
------------	----------	---------

CONTEÚDO 3 (JOGO)

- 1 JFAB0233 - Martelo de repicar (face plana + face quadrada estriada)
- 1 JFAA0133 - Martelo de chapeiro
- 1 JFAC0333 - Martelo picareta e cabeça redonda plana (face coroa)
- 1 JFB0113 - Encontrador virgula
- 1 JFBG0112 - Encontrador de biqueira
- 1 JFBJ0108 - Encontrador americano
- 1 JFBH0107 - Encontrador utilitário

MALA PLÁSTICA: C478x L234 x A100 (mm)

GRAMPO SERVIÇO PESADO



CR-MO



- Operação de puxar uma única via
- Tamanho da cavilha: Ø19 mm x 140 mm (C)
- Superfície de prensão: 46mm (amplo) / 21mm (profundidade)
- Material: Forjado em liga de aço cromo-molibdénio

ARTIGO N.º	CAPACIDADE PARA PUXAR (toneladas)		PREÇO
JFDA0105	5	1	97,00€

GRAMPO BOCA FINA



CR-MO



- Operação de puxar uma única via
- Perfeito para uso em situações de difícil alcance
- Tamanho da cavilha: Ø12 mm x 65 mm (C)
- Superfície de prensão: 33mm (amplo) / 27mm (profundidade)
- Material: Forjado em liga de aço cromo-molibdénio

ARTIGO N.º	CAPACIDADE PARA PUXAR (toneladas)		PREÇO
JFDD0105	5	1	98,00€

GRAMPO GRANDE



CR-MO



- Operação de puxar uma única via
- Tamanho da cavilha: Ø14 mm x 120 mm (C)
- Superfície de prensão: 37mm (amplo) / 15mm (profundidade)
- Material: Forjado em liga de aço cromo-molibdénio

ARTIGO N.º	CAPACIDADE PARA PUXAR (toneladas)		PREÇO
JFDB0103	3	1	72,00€

GRAMPO QUADRADO (DUAS VIAS)



CR-MO



- Operação de puxar de duas vias
- Tamanho da cavilha: Ø17 mm x 72 mm (C)
- Superfície de prensão: 118mm (amplo) / 18mm (profundidade)
- Material: Forjado em liga de aço cromo-molibdénio

ARTIGO N.º	CAP. PARA PUXAR DIREITO (ton.)	CAP. PARA PUXAR CRUZADO (ton.)		PREÇO
JFDE0205	5	3	1	165,00€

MINI GRAMPO (DUAS VIAS)



CR-MO



- Operação de puxar de duas vias
- Tamanho da cavilha: Ø12 mm x 44 mm (C)
- Superfície de prensão: 37mm (amplo) / 12mm (profundidade)
- Material: Forjado em liga de aço cromo-molibdénio

ARTIGO N.º	CAP. PARA PUXAR DIREITO (ton.)	CAP. PARA PUXAR CRUZADO (ton.)		PREÇO
JFDF0203	3	2	1	72,00€

OS SEUS MELHORES PARCEIROS DE TRABALHO

PARA MAIS INFORMAÇÕES CONTACTE-NOS:

(+351) 229 605 437



EXTRATOR DE AMOLGADELAS

TIRA-MOSSAS PNEUMÁTICO

- Extrator de amolgadelas grande, com controle pneumático para criar um vácuo forte.
- As ventosas seguram o painel e o martelo deslizante retira amassados sem danificar a pintura
- As ventosas feitas de material de borracha macia "premium"
- Fornecido com 3 dimensões diferentes de ventosas
- Especificações:
- Entrada de ar: 1/4 "PT
- Pressão de trabalho: 70-170 PSI (5-12 BAR)



ARTIGO N.º JFJA0615E 239,00€

CONTEÚDO 4 (JOGO)

- 1 Tira-mossas pneumático (1.36kgs)
- 1 Ventosa Ø150mm
- 1 Ventosa Ø120mm
- 1 Ventosa Ø60mm
- 1 Mangueira (L=330mm)
- 1 Ponteira 1/4"PT (Macho)

KIT PARA REPARAÇÃO PLÁSTICOS

- Ferramenta especial para reparação e reforços de peças em plástico danificadas ou rachadas
- Reparação rápida e eficaz sem destruir material desnecessariamente
- Adequado para reparar peças de plástico não resistentes ao calor, como para-choques, spoilers, porta-lâmpadas, espelhos retrovisores e etc.
- Especificação:
- Classificação de energia: 100-240V / 50-60Hz, máximo até 20W
- Certificação: CE e RoHS



ARTIGO N.º JGAI0102 235,00€

CONTEÚDO 2 (JOGO)

- 1 Unidade calor
- 1 Fonte energia: AC 100-240V / 50-60Hz
- 100 Grampo em W Ø0.6 mm
- 100 Grampo em W Ø0.8 mm
- 100 Grampo em V Ø0.6 mm

MALA PLÁSTICA: C310x L250 x A60 (mm)

GRAMPOS SUBSTITUIÇÃO



- Inclui 100 unidades por caixa
- Para aplicar no artigo JGAI0102
- O grampo é fundido nas quebras
- Feito de aço inoxidável

ARTIGO N.º	GRAMPO	C (mm)	QTD	PREÇO
JLAV0206	W	0.6	10	19,00€
JLAV0208	W	0.8	10	21,00€
JLAV0306	V	0.6	10	19,00€

KIT MARTELO DESLIZANTE TIRA MOSSAS



ARTIGO N.º JGA1202 129,00€

CONTEÚDO 2 (JOGO)

- Útil para reparações de painéis de chapa, chassis, portas, etc.
- Um kit muito versátil para várias aplicações de reparação de chapa dos veículos.

ACESSÓRIOS

- Gancho Largo • Gancho Curto • Gancho Grosso Ângulo 90°
- Gancho Fino Ângulo 90° • Extrator Parafuso • Tubo Plano • Lâmina Plana
- Corrente & Gancho

MALA PLÁSTICA: C600x L210 x A100 (mm)

ALICATE PARA REMOÇÃO DE MOLAS E REBITES PLÁSTICOS

CR-MO



- Para rápida remoção de grampos, painéis de portas, guarnições, molas e rebites plásticos sem danos
- Design de nariz largo para evitar quebrar os painéis ao desfazer os revestimentos
- Projetado para alcançar locais de difícil acesso
- Feito de aço molibdênio cromado
- Alicates de cabeça preta
- Pega ergonômica
- Comprimento total: 240 mm (9 - 1/2")



ARTIGO N.º	COMPRIMENTO (mm)		PREÇO
JJAN0109	240 (9-1/2")	12	29,00€

JOGO DE FERRAMENTAS DE DESMONTAGEM DE PEÇAS PLÁSTICAS

5 PÇS



• Ferramenta de desmontagem para puxar



• Ferramenta de desmontagem prática



• Ferramenta de desmontagem estreita



• Ferramenta de desmontagem de chavetas de estofos



• Ferramenta de desmontagem larga

- Para parafusos de estofos plásticos
- Colocar a ferramenta por baixo do painel da porta e inserir no parafuso o mais rápido possível e elevar
- Área de suporte de grandes dimensões para proteger chavetas e rótulas

ARTIGO N.º JGAS0501 25,00€

CONTEÚDO 12 (JOGO)

- 1 JJAP0516 - Ferramenta de desmontagem larga - 60x160mm
- 1 JJAP0421 - Ferramenta de desmontagem de chavetas de estofos - 20x210mm
- 1 JJAP0220 - Ferramenta de desmontagem estreita - 20x180mm
- 1 JJAP0220 - Ferramenta de desmontagem prática - 30x200mm
- 1 JJAP0118 - Ferramenta de desmontagem para puxar - 30x180mm

CUNHA EM NYLON PARA REMOÇÃO DE PLÁSTICOS

- Fabricado em nylon de alta resistência e qualidade



ARTIGO N.º	TAMANHO (C)x(L)x(A) (mm)		PREÇO
JJAP1219	190 x 30 x 23	10	7,50€

MINI JOGO DE 6 REMOVEDORES DE FORRAS

6 PÇS

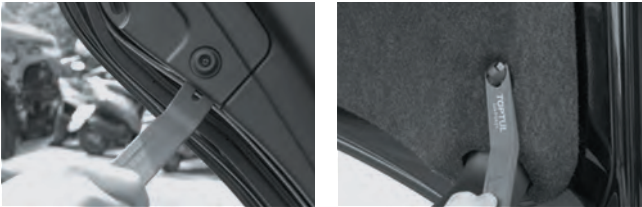

- Fabricado em nylon de alto impacto e resistência para minimizar eventuais riscos na peça
- Design slim e fabricado numa peça só, para fácil e rápida remoção

ARTIGO N.º **JGAS0601** 29,50€

CONTEÚDO  12 (JOGO)

- 1 **JJAP0620** - Ferramenta de Desmontagem de Ângulos - 30x200mm
- 1 **JJAP0820** - Ferramenta de Desmontagem de Painéis - 24x200mm
- 1 **JJAP0920** - Ferramenta de Desmontagem Afiada - 24x200mm
- 1 **JJAP1020** - Ferramenta de Desmontagem Direita - 17x200mm
- 1 **JJAP1120** - Ferramenta de Desmontagem Prática - 37x200mm

APARELHO DE TESTE DE TENSÃO AUTOMÓVEL

- Testa os circuitos elétricos de 3 a 48 volts CC
- 2 LEDs indicam o circuito e a polaridade positiva (+) / negativa (-)
- Instrumento de teste universal para veículos a motor elétricos e eletrônicos
- Fornecido com um cabo de 90 cm e uma pinça crocodilo isolada
- Certificação CE



ARTIGO N.º **JJDC0148** GAMA DA VOLTAGEM DE TESTE 3-48V CC C (mm) 135  10 PREÇO 8,00€

BUSCA POLOS 6/24 V (SERVIÇO PESADO)



- Teste para correntes de 6 a 24 volts em corrente (DC) contínua
- Aplicável para testes em luzes, fusíveis, alternadores, relés, etc
- Fornecido com cabo de 152 cm, com alicate isolado

ARTIGO N.º	GAMA DA VOLTAGEM DE TESTE	C (mm)		PREÇO
JDD0224	6-24V DC	203	6	13,50€

BUSCA POLOS LATÃO 6-24 V



- Corpo em latão
- Com tampa de proteção do bico de teste
- Teste para correntes de 6 a 24 volts de corrente (DC) contínua
- Fornecido com cabo de 85 cm, com alicate isolado

ARTIGO N.º	GAMA DA VOLTAGEM DE TESTE	C (mm)		PREÇO
JDD0124	6-24V DC	110	20	8,20€

JOGO DE CORTADOR DE TUBOS

10 PÇS

- Kit de ferramentas concebido especialmente para alargamento de tubos para aplicação de alta pressão em automóveis, ar condicionado, etc.
- Alarga com precisão tubo de aço macio simples ou duplo, tal como tubos em cobre, alumínio e bronze para ligações sem fugas
- Prensa de alargamento tipo parafuso de 45°
- Capacidade do cortador de tubo: 1/8" até 1-1/8"
- Tamanhos da barra de alargamento e adaptador: 3/16", 1/4", 5/16", 3/8", 7/16", 1/2", & 5/8"

• A. Alargamento único

• B. Alargamento duplo

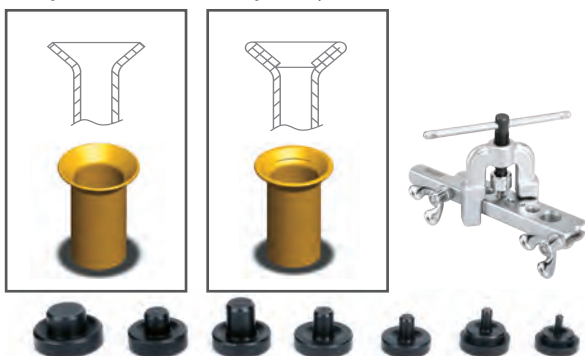

ARTIGO N.º JGAI1002 87,00€

CONTEÚDO 12 (JOGO)

- 1 Barra de alargamento - Tubo 3/16", 1/4", 5/16", 3/8", 7/16", 1/2", 5/8" O.D.
- 1 Cortador de tubo com alargador retrátil - Capacidade de corte: 1/8" até 1-1/8"
- 1 Cone de alargamento de aço com 45°
- 7 Adaptador de alargamento - Tubo 3/16", 1/4", 5/16", 3/8", 7/16", 1/2", 5/8" O.D.

CAIXA PLÁSTICA: C275 x L205 x A50 (mm)



JOGO DE CORTADOR DE TUBOS

10 PÇS

- Especialmente concebido para produzir aros duplos de grande qualidade 45° macho e fêmea
- Alargadores com capacidade 1/8" até 1-1/8"
- Adaptadores estampagem: 3/16", 1/4", 5/16", 3/8", 1/2", 5/8", 3/4"

• Estampador

• Alargador



ARTIGO N.º JGAI1001 119,00€

CONTEÚDO 10 (JOGO)

- 1 Alargadores (tamanho pequeno) - 1/8", 3/16", 1/4", 5/16", 3/8", 7/16"
- 1 Alargadores (tamanho grande) - 1/2", 5/8", 3/4"
- 1 Cortador de tubos com alargamento retrátil - Capacidade: 1/8" até 1-1/8"
- 1 Cone Alargamento
- 5 Adaptadores de estampagem - 3 em 1 (3/16", 1/4", 3/8"), 5/16", 1/2", 5/8", 3/4"
- 1 Adaptador de alargamento 45°

CAIXA PLÁSTICA: C265 x L215 x A65 (mm)



TAPETE PARA MECÂNICO / ALMOFADA PARA AJOELHAR

- Fabricado em material macio EVA de 3 camadas
- Tapete resistente à sujidade, água, líquido, óleo, gasolina
- Limpeza rápida e fácil da superfície
- Utilização universal em oficinas, veículos de serviço e serviço de reboque



• M485



• M960



ARTIGO N.º	TAMANHO (C)x(L)x(A)mm		PREÇO
JJ-M485A	485x225x30	1	19,00€
JJ-M960A	960x380x30	1	36,00€

JOGO DE FERRAMENTAS PARA DESMONTAGEM DE AUTO-RÁDIOS

20
PÇS



ARTIGO N.º	JGAA2001	34,00€
------------	----------	--------

CONTEÚDO

50 (JOGO)

- Qualidade excelente, seleção de chaves para a remoção e instalação de auto-rádios em garagens, serviços de emergência e instaladores de auto-rádio especialistas
- Adequado para uma ampla gama de aplicações incluindo VW, BMW, Mercedes Benz, Audi, Opel, Porsche, Renault, Fiat, Peugeot, Ford, Skoda, Alpine, Grundig, Blaupunkt, Becker, Clarion, JVC, Pioneer e VDO

COBERTURA MAGNÉTICA PARA GUARDA-LAMAS COM BOLSOS

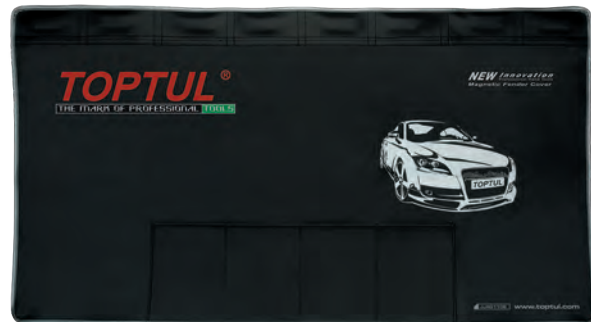

- Perfeita para trabalhos de reparação de motores para evitar danos na pintura
- 8 ímanes potentes para aderência segura
- 4 bolsos para ferramentas com uma capacidade de carga máxima até 1,5kg

ARTIGO N.º	TAMANHO (L)x(C)		PREÇO
JJAQ1106	1070x600 mm (42"x23-1/2")	1	62,00€

JOGO DE FERRAMENTAS DE EXTRAÇÃO DE TERMINAIS UNIVERSAL

23 PÇS



ARTIGO N.º	JGAI2301	195,00€
------------	----------	---------

CONTEÚDO

4 (JOGO)

- Concebido especialmente para extrair terminais a partir dos conectores de plástico sem danificar os fios ou blocos de terminais
 - Extrai terminais na maioria dos conectores de fios de carroçaria
- Sortido de 23 peças para aplicação universal em terminal de fios automóvel
- Aplicação:** BMW, Mercedes, Opel, VW, Audi, Porsche, Ford, Seat, Skoda, Jaguar, Citroen, Fiat, Saab, Mazda, Renault, Chrysler, Toyota, Honda, Mitsubishi e a maioria dos veículos

MALA PLÁSTICA: C435x L250 x A75 (mm)

ALICATE PARA TERMINAIS DE VELAS



- Ferramenta concebida especialmente para remover cabos de terminais de velas rapidamente e com segurança;
- As mandíbulas curvas agarram o cabo de terminais fortemente, sem danificar;
- Revestimento plástico para as mandíbulas do alicate e punhos oferece uma aderência à prova de choque

ARTIGO N.º	COMPRIMENTO (mm)		PREÇO
JIAA0108	200	6	11,00€

KIT SORTIDO DE O-RINGS (NBR 70)

394 PÇS



ARTIGO N.º	JGEW394A	39,00€
------------	----------	--------

CONTEÚDO

20 (JOGO)

Tamanhos O-Ring métricos: (I.D. x Espessura) - 3x1 (36pçs), 4x1 (17pçs), 5x2 (9pçs), 6x2 (17pçs), 8x2 (17pçs), 10x2 (17pçs), 11x2 (17pçs), 12x2 (17pçs), 14x2 (17pçs), 17x2 (17pçs), 20x2 (17pçs), 10x3 (11pçs), 12x3 (11pçs), 16x3 (11pçs), 18x3 (11pçs), 22x3 (11pçs), 20x4 (9pçs), 22x4 (9pçs), 24x4 (9pçs), 25x4 (9pçs), 30x4 (9pçs), 34x4 (9pçs), 36x4 (9pçs), 40x4 (9pçs), 45x4 (9pçs), 47x4 (9pçs), 50x4 (9pçs), 16x5 (7pçs), 25x5 (14pçs), 30x5 (7pçs), 32x5 (7pçs), 35x5 (7pçs)

CAIXA PLÁSTICA: C275 x L160 x A45 (mm)

ESTRADO DE MECÂNICO COM RODAS - PRO-SERIES

- Peça de construção em ABS de alta qualidade
- Áreas com forma de braços para uma liberdade de movimentos ótima
- Suporte almofadado de EVA para apoio de costas e cabeça (resistente a óleos)
- Quatro tabuleiros de ferramentas incorporados (direita e esquerda)
- Seis rodas articuladas 3" TPU para fácil manobrabilidade e durabilidade
- Carga máxima: 150kg



ARTIGO N.º	TAMANHO (C)x(L)x(A)mm		PREÇO
JCM-0401	1040x517x135	1	240,00€

KIT DE ANILHAS PARA INJETORES

450 PÇS



- Para injetor diesel common rail (CDI)
- Adequado para a maioria dos bicos injetores.
- O kit contém 450 anilhas de vedação em cobre, 30 unidades de cada tamanho

ARTIGO N.º	JGEW450A	250,00€
------------	----------	---------

CONTEÚDO

12 (JOGO)

Medidas: diâmetro exterior x diâmetro interior x espessura (mm)

Ø13.85xØ7.3x1.4, Ø14.6xØ7.5x1.3, Ø14.6xØ7.5x3, Ø15xØ7x2, Ø15xØ7.5x1, Ø15xØ7.5x1.5, Ø15xØ7.5x2, Ø15xØ7.5x2.5, Ø15xØ7.5x3, Ø15.5xØ7.5x2, Ø16xØ7.5x1.5, Ø16xØ7.5x1.7, Ø16xØ7.5x2, Ø16.4xØ7.4x2, Ø20xØ9.4x0.9

CAIXA PLÁSTICA: C205 x L145 x A39 (mm)

ESTRADO DE MECÂNICO COM RODAS

- Peça de construção plástica, moldada rígida
- Áreas com forma de braços para uma liberdade de movimentos ótima
- Suporte almofadado para a cabeça
- Dois tabuleiros de ferramentas incorporados (direita e esquerda)
- Seis rodas de avanço articuladas 3" PU para fácil manobrabilidade
- Pega de mão prática
- Carga máxima: 135 kg



ARTIGO N.º	TAMANHO (C)x(L)x(A)mm		PREÇO
JCM-03	1020x480x115	1	87,00€



TAPETE MECÂNICO DOBRÁVEL MULTIFUNCIONAL - PRO-SERIES

- Material em EVA, macio e alcochoado • Resistente a água, líquidos, óleo, pó e gasolina • Superfície fácil de limpar • Pode ser dobrado e de fácil transporte • Uso universal em oficinas ou para de reparação automóvel



ARTIGO N.º	DOBRADO - TAMANHO (C)x(L)x(A)mm	DESDOBRADO - TAMANHO (C)x(L)x(A)mm	📦	PREÇO
JJ-M480B	480x265x48	1060x480x12	1	95,00€

BANCO DE MECÂNICO COM PORTA FERRAMENTAS COM GAVETA

- Estrutura em aço revestido extremamente durável
- Banco almofadado em espuma PVC, com superfície de fácil limpeza
- Uma gaveta e armazenamento na parte inferior do banco, garante um fácil e rápido acesso às diversas ferramentas guardadas
- Altura perfeita para trabalhos em rodas, travões e carroçaria
- 4 rodas de alta resistência de 2", com rodízios giratórios de alto-impacto
- Altura máxima do banco: 340 mm
- Área do banco: 335 x 225 mm
- Capacidade máxima de carga de 150 kg
- Inclui suporte de frascos



ARTIGO N.º	TAMANHO (C)x(L)x(A)mm	📦	PREÇO
JCA-350B	350 x 260 x 240	1	149,00€

PAR DE PREGUIÇAS 3 TON

- Capacidade 3 Toneladas • Alta qualidade • Altura regulável com 10 posições
- Base larga para evitar acidentes



ARTIGO N.º	CAPACIDADE (Ton)	ALT. MIN. (mm)	ALT. MAX. (mm)	TAMANHO DA BASE (mm)	📦	PREÇO
JHAA0203	3	285	428	185x205	1(SET)	79,00€

CAPA PROTETORA PARA BANCO UNIVERSAL

- Ideal para uso quando os veículos estão em manutenção, protegendo os bancos dianteiros da sujidade.
- Tamanho universal adequado para a maioria dos assentos
- Reutilizável e lavável à máquina



ARTIGO N.º	TAMANHO (C)x(L)x(A)mm	📦	PREÇO
JCS-0102	720 x 1340 x 610	10	59,50€

MACACOS DE GARRAFA HIDRÁULICA

MACACOS HIDRÁULICOS

CE EN 1494

- Equipamento essencial para levantar os veículos com segurança durante a reparação e manutenção
- Sela serrilhada temperada e endurecida garante aderência segura
- Parafuso de extensão com batente de segurança fornece uma altura de elevação adicional
- Soldagem da carcaça na base para maior resistência
- Bases de ferro fundido superdimensionadas para maior resistência e durabilidade

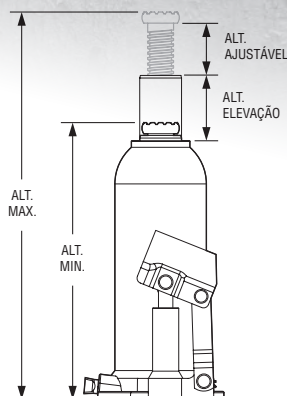

ARTIGO N.º	CAPACIDADE (Ton)	ALT. MIN. (mm)	ALT. MAX. (mm)	ALT. Elevação (mm)	ALT. Ajustável (mm)	PESO (Kg)		PREÇO
JHAB0102	2	168	316	100	48	2	6	45,00€
JHAB0103	3	188	363	115	60	2.8	6	52,00€
JHAB0105	5	207	402	125	70	3.7	4	60,00€
JHAB0108	8	222	447	145	80	4.8	4	71,00€

MACACOS DE GARRAFA HIDRÁULICA - SERVIÇO PESADO

MACACOS HIDRÁULICOS

CE EN 1494

- Projetado para uso intensivo e pesado
- Equipamento essencial para levantar os veículos com segurança durante a reparação e manutenção
- O selim de sulco cruzado temperado e endurecido oferece uma área de elevação mais ampla e melhor aderência
- Pistão de êmbolo ENP, resistente à ferrugem garante uma operação suave e uma vida útil mais longa
- Parafuso de extensão com batente de segurança fornece altura de elevação adicional
- Soldagem da carcaça na base para maior resistência e durabilidade
- Vedações duplas na bomba para evitar vazamentos de óleo
- Grande base forjada em aço para estabilidade excepcional em todas as posições de trabalho
- Válvula de segurança de sobrecarga evita danos no cilindro
- Punho de três peças com mola e ranhura de posicionamento para evitar afrouxamento durante a operação
- Temperatura de operação: -40°C - 60°C
- Fabricação de acordo com EN 1494
- Punho de três peças com mola e ranhura de posicionamento para evitar afrouxamento durante a operação
- Temperatura de operação: -40°C - 60°C
- Fabricação de acordo com EN 1494

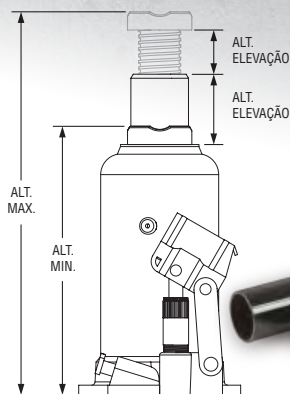

ARTIGO N.º	CAPACIDADE (Ton)	ALT. MIN. (mm)	ALT. MAX. (mm)	ALT. Elevação (mm)	ALT. AJUSTÁVEL (mm)	PESO (Kg)		PREÇO
JHAB0210	10	220	488	153	115	7.4	3	131,00€
JHAB0212	12	236	506	160	110	8.5	3	142,00€
JHAB0215	15	228	501	160	113	10	2	160,00€
JHAB0220	20	240	515	165	110	13	2	193,00€



EXTRATOR DE FLUIDOS MANUAL 15LT

- Pode ser utilizado em:
- Todo o tipo de óleo de motor, óleo de transmissão, óleo de travões, anticongelante, água, etc...



ARTIGO N.º	TEMPERATURA DE FLUIDO		PREÇO
JJBZ0115	1°C~100°C	1	159,00€

COLETOR DE ÓLEO 80LT

- Recipiente móvel de 80 litros para a recolha segura e ecológica de óleo utilizado em quase todas as áreas da oficina
- Com 2 rodas fixas e 2 rodas orientáveis
- Funil de metal de 520 mm de diâmetro grande com um filtro e uma rede de plástico para evitar respingos
- Altura ajustável de 1090 a 1570 mm
- Indicador de nível de óleo para uma verificação fácil e rápida do nível de óleo no tanque
- Descarga de pressão pneumática com manómetro e válvula de segurança.
- Tubo de drenagem flexível com válvula, comprimento 1700 mm



ARTIGO N.º	CAPACIDADE	TAMANHO	AVISO DE PRESSÃO		ENTRADA DE AR		PREÇO
	(Litros)	(L)x(C)x(A)mm	Kg/cm²	PSI			
JJCZ0180E	80	520 x 520 x 1090-1570	428	55	185x205	1 (SET)	680,00€

FUNIL UNIVERSAL PARA FLUIDOS

- O design especial da braçadeira fornece um enchimento eficaz e sem derrame de fluidos em motores, bidões ou recipientes diferentes
- Funil "mãos-livres" com um grampo de ação de mola rosqueado mantém o na posição pretendida
- Adapta-se a todos os gargalos de enchimento com abertura entre 29 a 74 mm
- O design transparente da câmara inferior permite monitorar o fluxo de óleo e reduzir o risco de transbordamento ou derramamento
- O anel de fixação do funil pode ser ajustado em altura para caber em outros funis convencionais
- 250 mm de profundidade x 125 mm de diâmetro.



ARTIGO N.º	PROFUNDIDADE (L)	FAIXA DE APERTO Ø (mm)	DIÂMETRO DO FUNIL Ø (mm)		PREÇO
JDDE0110	250	29-74	125	12	52,00€

EXTRATOR DE FLUIDOS PNEUMÁTICO COM ADAPTADOR ATF

- Especialmente projetado para serviço de fluido de transmissão.
- Use para extrair, transferir e dispensar o fluido de forma rápida, segura e limpa
- A operação pneumática garante maior velocidade de extração e dispensação automática
- Válvula de segurança com manómetro, pré-configuração de 43 PSI (3 BAR), o excesso de pressão será liberado automaticamente
- Válvula de parafuso adicional permite a troca rápida de extração ou dispensação
- Todas as conexões são simplesmente conectores rápidos de pressão para facilidade de uso
- Inclui pistola de controle de óleo com mangueira de 2mt em PU, mangueira de extração de nylon 1mt, mangueira flexível universal 0.7mt e kit adaptador de enchimento ATF em plástico 8pçs
- Aplicação: Audi, VW DSG / CVT, Mini Cooper, Škoda, Porsche,
- Mercedes-Benz 722.9, Toyota Altis 2010, Ford, BMW, Nissan, Honda e etc.



Descrição	Aplicação
	Mini Cooper, Audi, VW
	Ford
	Skoda, Audi, VW
	Porsche, Audi, VW
	Universal for BMW, Nissan, Honda and etc.
	Mercedes-Benz 722.9, Toyota Altis 2010
	Audi, VW CVT
	Audi, VW DSG



ARTIGO N.º	JJEZ0106E	325,00€
------------	-----------	---------

ESPECIFICAÇÕES	6 (JOGO)
----------------	----------

Pressão no trabalho	40 - 170 PSI (2.8 - 12 BAR)
Consumo Médio de Ar	2 CFM
Entrada de Ar	1/4" PT
Faixa de temperatura do fluido	-19°C - 60°C (-3°F - 140°F)
Capacidade	6 Liter (6000ml)

SERINGA MULTIUSOS PARA FLUIDOS

- Ideal para a transferência de óleos/fluidos de e para os componentes do veículo
- Corpo translúcido com escala permite fácil inspeção da condição do fluido
- Feito de polipropileno (PP) com vedação NBR
- Capacidade da seringa 1,5 litros, comprimento da mangueira 400 mm
- Adequado para óleo do motor, óleo de transmissão, óleo diferencial, óleo de direção hidráulica etc.

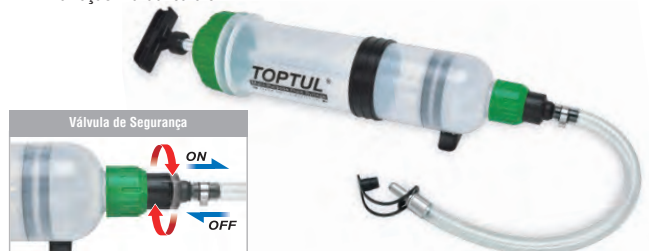

ARTIGO N.º	CAPACIDADE (L)	COMPRIMENTO DA MANGUEIRA (MM)		PREÇO
JJDZ0115	1.5	400	20	74,00€

APARADEIRA DE ÓLEO COLETOR DE FLUÍDOS

- Produzido de plástico HDPE de alta densidade, excelente resistência ao impacto e às altas temperaturas. Design Heavy Duty com reforço no fundo da bandeja. O bico integral ajuda a despejar de maneira limpa e precisa os resíduos de óleos e outros fluidos. Inclui borda anti-transbordamento independente (lábio anti-respingo) de forma a evitar eventuais derrames. Contempla três pegas confortáveis, grandes e de fácil manuseio para transporte e derramamento seguros. Ideal para coletar anticongelante, óleo e outros diferentes fluidos. Também adequado para operações de limpeza de peças. Atende aos regulamentos dos PAHs.
- Base larga para evitar acidentés



ARTIGO N.º	CAPACIDADE (L)	TAMANHO (CxLxA)mm		PREÇO
JDCE0108	8	500x400x130	20	13,00€
JDCE0112	12	580x470x130	15	15,00€
JDCE0118	18	680x570x130	15	17,00€

PULVERIZADOR DE PRESSÃO ALUMÍNIO 650ML

- Ideal para recarregar lubrificantes, produtos de limpeza do sistema de travão, líquido antiferrugem e etc.
- Bocal dobrável ajustável de duas posições.
- Pressurizado via válvula Schrader padrão
- Equipado com válvula de liberação de segurança automática predefinida em 90 psi (6,2 bar), evita a aplicação de pressão excessiva
- Fornece saída de fluido ou ar, mesmo quando mantido de cabeça para baixo, pulveriza de qualquer ângulo, sem limitação de espaço
- Canister de alumínio para longa vida útil
- Máx. Pressão de trabalho: 90 PSI / 6,2 bar
- Máx. Capacidade: 650 ml / c.c.
- Capacidade de enchimento: 50 - 350 ml / c.c.



ARTIGO N.º	CAPACIDADE MAX.(ml)	TAMANHO (mm)		PREÇO
NDAA0165	800	65x280	12	67,00€

APARADEIRA DE ÓLEO EIXO DA RODA

- Feito de plástico HDPE de alta densidade, excelente resistência ao impacto e alta temperatura
- A abertura lateral é projetada para facilitar o despejo e anti-respingo
- A alça grande e confortável é fácil de segurar e transportar
- Adequado para coleta de óleo durante reparos de rodas de grandes camiões e reboques
- Previne derramamentos de óleo durante o reparo de rodas
- Atende aos regulamentos de PAHs



ARTIGO N.º	CAPACIDADE (L)	TAMANHO (CxLxA)mm		PREÇO
JDCE0203	3	315x245x155	20	18,90€

KIT DE FERRAMENTAS PARA CORRENTE DE MOTO

- Qualidade profissional e design
- projetado para a maioria das correntes.



ARTIGO N.º	JGA1304	89,00€
------------	---------	--------

CONTEÚDO 24 (JOGO)

- Kit completo para quebrar e/ou rebitar a maioria dos tipos de corrente, de forma rápida e fácil qualidade profissional e design projetado para a maioria dos tamanhos de #25 para #530, recomenda-se moer cabeças de rebite de fora primeiro.
- O conjunto inclui 3 tamanhos de pinos (2,2 milímetros, 2,9 milímetros, 3,8 milímetros de diâmetro)

CAIXA PLÁSTICA: C220 x L120 x A50 (mm)

TOPTUL®

THE MARK OF PROFESSIONAL TOOLS

CHAVES VDE & FERRAMENTAS ELECTRICISTA

VDE é um certificado emitido pelo Instituto Alemão de Testes e Certificações em Elétrica e Eletrotécnica. A certificação verifica o tipo de isolamento das ferramentas para trabalhos que envolvam correntes elétricas. Conheça a Linha VDE da TOPTUL®, ideal para os eletricitistas!

343



QUCAAN®
MARCA DE
CAMPEÕES

QUCAAN®
www.qucaan.com

**FERRAMENTAS MANUAIS
PROFISSIONAIS**

CARRO FERRAMENTA VDE

- Ideal para manutenção eletrônica e eletrotécnica
- Ferramentas de isolamento adequadas para trabalhar em veículos híbridos e elétricos



125 PÇS

REF: **GE-12518V**

PVP. 3.300,00€



CHAVES VDE & FERRAMENTAS ELECTRICISTA

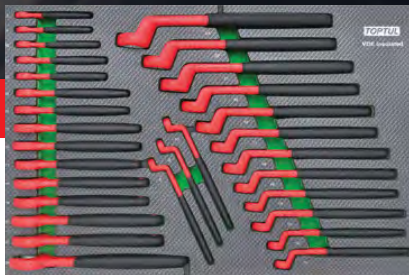

GED3062

15 - **AAAW0808V4-2424V4**
Chave de Luneta 75° VDE - 8, 9, 10, 11, 12, 13, 14, 15, 16, 17, 18, 19, 21, 22, 24 mm

15 - **AAAT0808V4-2424V4**
Chave de boca VDE - 8, 9, 10, 11, 12, 13, 14, 15, 16, 17, 18, 19, 21, 22, 24 mm

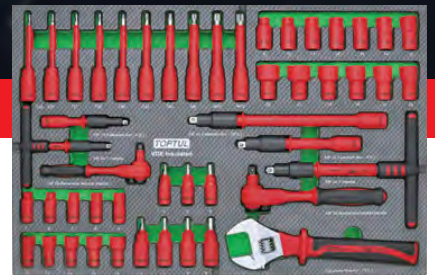

GED4863

BAEA0805V4-0814V4
Chaves de caixa 6 faces 1/4" VDE - 5, 6, 7, 8, 9, 10, 11, 12, 13, 14 mm

CHRI0815V4
Roquete reversível 45 dentes 1/4" VDE

BCDA0804V4-0806V4
Chaves de caixa bit sextavada 1/4" VDE (L=55mm) - 4, 5, 6 mm

CTVJ0813V4
Chave em T libertação rápida 1/4" VDE - 125mm

CABA0804V4 - Extensão com libertação rápida 1/4" VDE - 100mm

BAEA1208V4-1222V4 - Chaves de caixa 6 faces 3/8" VDE - 8, 10, 11, 12, 13, 14, 15, 16, 17, 18, 19, 21, 22 mm

CHRI1220V4 - Roquete reversível 45 dentes VDE 3/8"

BCDA1204V4-1208V4 - Chaves de caixa bit Sextavada 3/8" VDE (L=65mm) - 4, 5, 6, 8 mm

BCJB1208V4-1212V4 - Chaves de caixa bit XZN 3/8" VDE (L=120mm) - M8, M10, M12

BCGA1220V4-1250V4 - Chaves de caixa bit Torx 3/8" VDE (L=122mm) - T20, T25, T27, T30, T40, T45, T50

CABA1206V4 & 1210V4 - Extensão com libertação rápida 3/8" - 6" e 10" (L)

CTVJ1220V4 - Chave em T libertação rápida 3/8" VDE - 210mm

AMAD3325 - Chave ajustável com escala VDE - 250mm



GED2764

BAEA1610V4-1632V4 - Chaves de caixa 6 faces 1/2" VDE - 10, 11, 12, 13, 14, 16, 17, 19, 21, 22, 24, 27, 32 mm

CHRI1626V4 - Roquete reversível 45 dentes 1/2" VDE

BCDA1604V4-1610V4 - Chaves de caixa bit sextavada 1/2" VDE (L=118mm) - 4, 5, 6, 8, 10 mm

CTVJ1620V4 - Chave em T libertação rápida 1/2" VDE - 210mm

CABA1605V4 & 1610V4 - Extensão com libertação rápida 1/2" VDE - 125 e 250mm

DGCA2208 - Alicete universal VDE - 200mm

DGCB2208 - Alicete de pontas VDE - 200mm

DGCE2210 - Alicete ajustável VDE - 250mm

DGCF2208 - Alicete corte diagonal "serviço pesado" - 200mm

SBCA0516V4 - Tesoura eletricista VDE

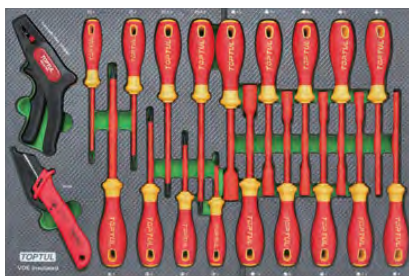

GED2065

FAEF0310V4-6E15V4
Chaves para parafusos Fenda Pro-Plus VDE 3x100, 4x100, 5.5x125, 6.5x150

FBFE0006V4-0315V4
Chaves para parafusos Phillips Pro-Plus VDE PH0x60, PH1x80, PH2x100, PH3x150

FGEF0413V4-1313V4
Chaves para parafusos Sextavada Pro-Plus VDE 4, 5, 5.5, 6, 7, 8, 9, 10, 12, 13 mm

SFAC5018V4 - Faca com lâmina substituível VDE

DICA1306 - Alicete descarnar automático



JOGO FERRAMENTAS VDE



42
PÇS

REF.: **GZC-042A**



ARTIGO N.º **GZC-042A** 980,00€

ESPECIFICAÇÕES

TBBE0602	Caixa Ferramenta Alto Impacto Formato: 456x372x155mm
1º COMPARTIMENTO	DGCE2210 - Alicates ajustável VDE - 250mm
	DGCA2208 - Alicates universal VDE - 200mm
	DGCB2206 - Alicates de pontas VDE - 150mm
	DGCC2206 - Alicates de corte diagonal VDE - 150mm
	DGCD2206 - Alicates descarnar VDE - 150mm
2º COMPARTIMENTO	SFAA5020V4 - Faca com lâmina substituível VDE - 180mm
	SBCA0516V4 - Tesoura elétricista VDE
	AAAW1010V4-2222V4 - Chaves luneta VDE - 10, 13, 14, 17, 19, 22mm
	FAEF0310V4-6E15V4 - Chaves para parafusos Fenda Pro-Plus VDE 3x100, 4x100, 5,5x125, 6,5x150
	FBEF0108V4 & 0210V4 - Chaves para parafusos Phillips Pro-Plus VDE PH0x60, PH1x80, PH2x100, PH3x150
3º COMPARTIMENTO	AMAD3325 - Chave ajustável com escala VDE - 250mm
	AAAT1010V4-2222V4 - Chaves de boca VDE - 10, 13, 14, 17, 19, 22mm
	BAEA1610V4-1624V4 - Chaves de caixa 6 faces 1/2" VDE 10, 11, 12, 13, 14, 17, 19, 22, 24mm
	CHRI1626V4 - Roquete reversível 45 dentes 1/2" VDE
	CABA1605V4 & 1610V4 - Extensão com liberação rápida 1/2" VDE 125 e 250mm
	CTVJ1620V4 - Chave em T liberação rápida 1/2" VDE - 210mm
BCDA1605V4-1608V4 - Chaves de caixa bit sextavada 1/2" VDE (L=118mm) 5, 6, 8mm	



Conjunto de ferramentas Tabuleiro Tipo D (Fibra de Carbono)

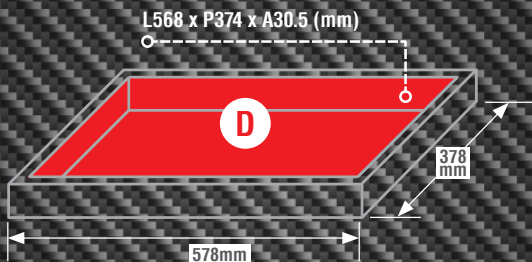

NOVA ESPUMA EPE INOVADORA: Alta identificação, resistência ao óleo e praticidade são as características notáveis desta inovada espuma EPE. Sistema de controle de ferramenta modular de espuma EPE: Conjuntos de chaves e soquetes e kits de ferramentas agora apresentam novas bandejas de inserção de forma EPE para reduzir o desgaste das ferramentas e mantê-las bem organizadas. Ideal para arranjos de armários de ferramentas ou armazenamento de caixas de ferramentas. O novo material desenvolvido especial na espuma EPE coberta do tipo de fibra de carbono é formada por uma peça única. A tampa de alta qualidade pode resistir a líquidos e pode ser facilmente limpa com uma lavadora.

JOGO CHAVES PARAFUSOS DIVERSAS - VDE

30 PÇS

Tabuleiro em EPE

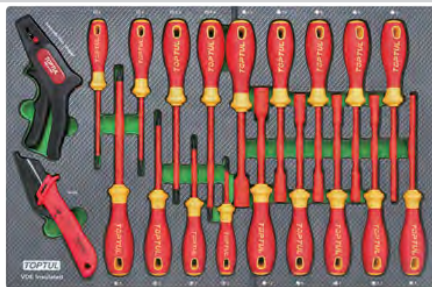

1000V IEC 60900

ARTIGO N.º GED2065 230,00€

CONTEÚDO

- 4 - **FAEF0310V4-6E15V4** - Chaves para parafusos Fenda Pro-Plus VDE - 3x100, 4x100, 5.5x125, 6.5x150
- 4 - **FBEF006V4-0315V4** - Chaves para parafusos Phillips Pro-Plus VDE - PH0x60, PH1x80, PH2x100, PH3x150
- 4 - **FBEF006V4-0315V4** - Chaves para parafusos Phillips Pro-Plus VDE - PH0x60, PH1x80, PH2x100, PH3x150
- SFAC5018V4** - Faca com lâmina substituível VDE
- DICA1306** - Alicates descarnar automático

JOGO DE CHAVES DE CAIXA 1/2" E ALICATES VDE

27 PÇS

Tabuleiro em EPE



1000V IEC 60900

ARTIGO N.º GED2764 595,00€

CONTEÚDO

- 13 **BAEA1610V4-1632V4** - Chaves de caixa 6 faces 1/2" VDE - 10, 11, 12, 13, 14, 16, 17, 19, 21, 22, 24, 27, 32 mm
- 1 **CHRI1626V4** - Roquete reversível 45 dentes 1/2" VDE
- 5 **BCDA1604V4-1610V4** - Chaves de caixa bit sextavada 1/2" VDE (L=118mm) - 4, 5, 6, 8, 10 mm
- 1 **CTVJ1620V4** - Chave em T liberação rápida 1/2" VDE - 210mm
- 2 **CABA1605V4 & 1610V4** - Extensão com liberação rápida 1/2" VDE - 125 e 250mm
- 1 **DGCA2208** - Alicates universal VDE - 200mm
- 1 **DGCB2208** - Alicates de pontas VDE - 200mm
- 1 **DGCE2210** - Alicates ajustável VDE - 250mm
- 1 **DGCF2208** - Alicates corte diagonal "serviço pesado" - 200mm
- 1 **SBCA0516V4** - Tesoura elétrica VDE

JOGO DE CHAVES DE CAIXA 1/4" E 3/8" VDE

48 PÇS

Tabuleiro em EPE

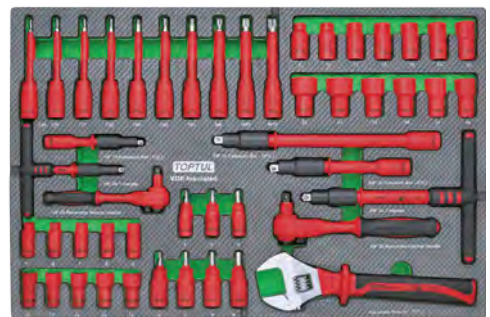

1000V IEC 60900

ARTIGO N.º GED4863 730,00€

CONTEÚDO

- 10 **BAEA0805V4-0814V4** - Chaves de caixa 6 faces 1/4" VDE - 5, 6, 7, 8, 9, 10, 11, 12, 13, 14 mm
- 1 **CHRI0815V4** - Roquete reversível 45 dentes 1/4" VDE
- 3 **BCDA0804V4-0806V4** - Chaves de caixa bit sextavada 1/4" VDE (L=55mm) - 4, 5, 6 mm
- 1 **CTVJ0813V4** - Chave em T liberação rápida 1/4" VDE - 125mm
- 1 **CABA0804V4** - Extensão com liberação rápida 1/4" VDE - 100mm
- 13 **BAEA1208V4-1222V4** - Chaves de caixa 6 faces 3/8" VDE - 8, 10, 11, 12, 13, 14, 15, 16, 17, 18, 19, 21, 22 mm
- 1 **CHRI1220V4** - Roquete reversível 45 dentes VDE 3/8"
- 4 **BCDA1204V4-1208V4** - Chaves de caixa bit Sextavada 3/8" VDE (L=65mm) - 4, 5, 6, 8 mm
- 3 **BCJB1208V4-1212V4** - Chaves de caixa bit XZN 3/8" VDE (L=120mm) - M8, M10, M12
- 7 **BCGA1220V4-1250V4** - Chaves de caixa bit Torx 3/8" VDE (L=122mm) - T20, T25, T27, T30, T40, T45, T50
- 2 **CABA1206V4 & 1210V4** - Extensão com liberação rápida 3/8" - 6" e 10" (L)
- 1 **CTVJ1220V4** - Chave em T liberação rápida 3/8" VDE - 210mm
- 1 **AMAD3325** - Chave ajustável com escala VDE - 250mm



JOGO CHAVES DE LUNETA 75° E CHAVES DE BOCA - VDE

30
PÇS

Tabuleiro em EPE

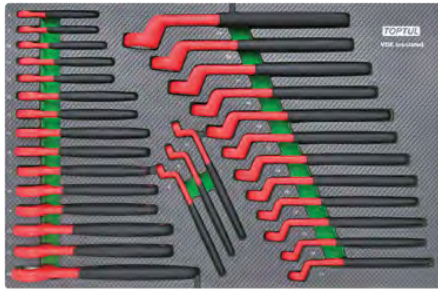

ARTIGO N.º **GED3062** 860,00€

CONTEÚDO

- 15 **AAAW0808V4-2424V4** - Chave de Luneta 75° VDE - 8, 9, 10, 11, 12, 13, 14, 15, 16, 17, 18, 19, 21, 22, 24 mm
- 15 **AAAT0808V4-2424V4** - Chave de boca VDE - 8, 9, 10, 11, 12, 13, 14, 15, 16, 17, 18, 19, 21, 22, 24 mm

CHAVES DE BOCA - VDE

- Ferramentas de isolamento, 1000v de alta tensão



ARTIGO N.º	TAMANHO (mm)	C (mm)	☐	PREÇO
VDE				
AAAT0808V4	8	105	10	17,00€
AAAT0909V4	9	105	10	17,00€
AAAT1010V4	10	115	10	17,50€
AAAT1111V4	11	125	10	18,50€
AAAT1212V4	12	125	10	19,00€
AAAT1313V4	13	155	10	20,00€
AAAT1414V4	14	155	10	21,00€
AAAT1515V4	15	170	5	21,00€
AAAT1616V4	16	170	5	21,00€
AAAT1717V4	17	170	5	22,00€
AAAT1818V4	18	180	5	24,50€
AAAT1919V4	19	180	5	24,50€
AAAT2121V4	21	200	5	31,00€
AAAT2222V4	22	200	5	31,00€
AAAT2424V4	24	235	3	32,00€

CHAVES DE LUNETA 75° - VDE

- Ferramentas de isolamento, 1000v de alta tensão



ARTIGO N.º	TAMANHO (mm)	C (mm)	☐	PREÇO
FOSFATADO				
AAAW0808V4	8	165	10	23,50€
AAAW0909V4	9	165	10	23,50€
AAAW1010V4	10	175	5	24,50€
AAAW1111V4	11	185	5	25,50€
AAAW1212V4	12	185	5	25,50€
AAAW1313V4	13	205	5	27,50€
AAAW1414V4	14	205	5	27,50€
AAAW1515V4	15	215	5	27,50€
AAAW1616V4	16	220	5	31,00€
AAAW1717V4	17	220	5	31,00€
AAAW1818V4	18	235	5	36,00€
AAAW1919V4	19	235	5	36,00€
AAAW2121V4	21	255	5	39,00€
AAAW2222V4	22	255	3	39,00€
AAAW2424V4	24	285	3	46,50€

CHAVE AJUSTÁVEL COM ESCALA ISOLAMENTO VDE



ARTIGO N.º	TAMANHO (pol./mm)	ABERTURA MANDÍBULA Ø (pol./mm)	C (mm)	☐	PREÇO
AMAD2920	8" / 200	29	212	6	53,00€
AMAD3325	10" / 250	33	260	6	65,50€
AMAD3830	12" / 300	38	310	6	87,00€

CHAVES DE CAIXA LONGAS - 6 FACES - VDE

6 FACES

DIN ISO 1711-1

DIN 3124

ISO 2725-1

- Chaves com isolamento VDE com norma internacional DIN EN/IEC 60900

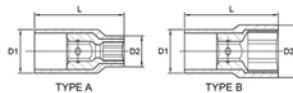

DRIVE	TYPE	ARTIGO N.º	SIZE (mm)	L (mm)	D1 (mm)	D2 (mm)	☐	PREÇO
		VDE						
1/4"	A ◯	BAEA0805V4	5	41.0	18	12	25	7,50€
1/4"	A ◯	BAEA0806V4	6	41.0	18	13.1	25	7,50€
1/4"	A ◯	BAEA0807V4	7	41.0	18	14.7	25	7,50€
1/4"	A ◯	BAEA0808V4	8	41.0	18	15.9	25	7,50€
1/4"	A ◯	BAEA0809V4	9	41.0	18	17.2	25	7,50€
1/4"	B ◯	BAEA0810V4	10	41.0	18	18.4	20	7,50€
1/4"	B ◯	BAEA0811V4	11	41.0	18	19.75	20	7,50€
1/4"	B ◯	BAEA0812V4	12	41.0	18	20.9	15	7,50€
1/4"	B ◯	BAEA0813V4	13	41.0	18	22.3	15	8,50€
1/4"	B ◯	BAEA0814V4	14	41.0	18	23.5	15	8,50€
3/8"	A ◯	BAEA1208V4	8	44.5	23	15.3	15	8,50€
3/8"	A ◯	BAEA1210V4	10	44.5	23	16.7	15	8,50€
3/8"	A ◯	BAEA1211V4	11	44.5	23	18.6	15	8,50€
3/8"	A ◯	BAEA1212V4	12	44.5	23	19.5	15	8,50€
3/8"	A ◯	BAEA1213V4	13	44.5	23	20.9	15	8,50€
3/8"	A ◯	BAEA1214V4	14	44.5	23	22.1	15	8,50€
3/8"	B ◯	BAEA1215V4	15	46.5	23	23.7	15	9,00€
3/8"	B ◯	BAEA1216V4	16	46.5	23	24.9	15	9,00€
3/8"	B ◯	BAEA1217V4	17	46.5	23	26.0	10	9,00€
3/8"	B ◯	BAEA1218V4	18	46.5	23	27.5	10	10,00€
3/8"	B ◯	BAEA1219V4	19	46.5	23	28.6	10	10,00€
3/8"	B ◯	BAEA1221V4	21	46.5	23	31.6	10	12,00€
3/8"	B ◯	BAEA1222V4	22	46.5	23	32.3	5	12,00€
1/2"	A ◯	BAEA1610V4	10	55.0	27	18.7	10	12,50€
1/2"	A ◯	BAEA1611V4	11	55.0	27	19.8	10	12,50€
1/2"	A ◯	BAEA1612V4	12	55.0	27	21.2	10	12,50€
1/2"	A ◯	BAEA1613V4	13	55.0	27	22.4	10	12,50€
1/2"	A ◯	BAEA1614V4	14	55.0	27	23.8	10	12,50€
1/2"	B ◯	BAEA1616V4	16	55.0	27	26.5	10	12,50€
1/2"	B ◯	BAEA1617V4	17	55.0	27	27.5	10	12,50€
1/2"	B ◯	BAEA1619V4	19	55.0	27	30.0	10	13,50€
1/2"	B ◯	BAEA1621V4	21	55.0	27	31.5	10	13,50€
1/2"	B ◯	BAEA1622V4	22	55.0	27	34.0	10	13,50€
1/2"	B ◯	BAEA1624V4	24	55.0	27	36.5	10	13,50€
1/2"	B ◯	BAEA1627V4	27	59.0	27	40.2	5	16,00€
1/2"	B ◯	BAEA1632V4	32	59.0	27	46.5	5	21,00€



CHAVES VDE & FERRAMENTAS ELECTRICISTA

CHAVES DE CAIXA BIT SEXTAVADA - VDE

6 FACES

DIN 7422

- Chaves com isolamento VDE
- com norma internacional DIN EN/IEC 60900



DRIVE	ARTIGO N.º ACETINADO	TAMANHO (mm)	C (mm)		PREÇO
1/4" 6.35mm sq.	BCDA0804V4	4	55	20	7,50€
	BCDA0805V4	5	55	20	7,50€
	BCDA0806V4	6	55	20	7,50€
3/8" 9.5mm sq.	BCDA1204V4	4	65	15	8,50€
	BCDA1205V4	5	65	15	8,50€
	BCDA1206V4	6	65	15	9,00€
	BCDA1208V4	8	65	15	10,00€
1/2" 12.7mm sq.	BCDA1604V4	4	118	10	13,50€
	BCDA1605V4	5	118	10	13,50€
	BCDA1606V4	6	118	10	13,50€
	BCDA1608V4	8	118	10	13,50€
	BCDA1610V4	10	118	10	14,50€

CHAVES DE CAIXA BIT XZN - VDE

XZN

DIN 2324

DIN 2325

- Chaves com isolamento VDE
- com norma internacional DIN EN/IEC 60900



DRIVE	ARTIGO N.º ACETINADO	TAMANHO (mm)	C (mm)		PREÇO
3/8" 9.5mm sq.	BCJB1208V4	M8	120	10	12,00€
	BCJB1210V4	M10	120	10	13,50€
	BCJB1212V4	M12	120	10	15,00€

CHAVES DE CAIXA BIT TORX - VDE

TORX

DIN 2324

DIN 2325

- Chaves com isolamento VDE
- com norma internacional DIN EN/IEC 60900



DRIVE	ARTIGO N.º ACETINADO	TAMANHO (mm)	C (mm)		PREÇO
3/8" 9.5mm sq.	BCGA1220V4	T20	122	10	12,00€
	BCGA1225V4	T25	122	10	12,00€
	BCGA1227V4	T27	122	10	12,00€
	BCGA1230V4	T30	122	10	12,00€
	BCGA1240V4	T40	122	10	12,00€
	BCGA1245V4	T45	122	10	13,00€
	BCGA1250V4	T50	122	10	13,00€

CHAVE EM T COM LIBERTAÇÃO RÁPIDA - VDE

- Cabo com isolamento VDE com norma internacional DIN EN/IEC 60900

ASME B107.110

DIN 3122



- Com bloqueio de segurança e libertação rápida

DRIVE	ARTIGO N.º	COMPRIMENTO (mm)		PREÇO
1/4"	CTVJ0813V4	125	5	35,00€
3/8"	CTVJ1220V4	210	2	43,00€
1/2"	CTVJ1620V4	210	2	49,00€

ROQUETE REVERSÍVEL - VDE

ASME B107.110

DIN 3122



- Roquete Isolamento VDE com norma internacional DIN EN/IEC 6900
- Roquete com 45 Dentes

DRIVE	ARTIGO N.º	COMPRIMENTO (mm)		PREÇO
1/4"	CHRI0815V4	150	5	46,00€
3/8"	CHRI1220V4	200	5	62,00€
1/2"	CHRI1626V4	255	5	69,50€

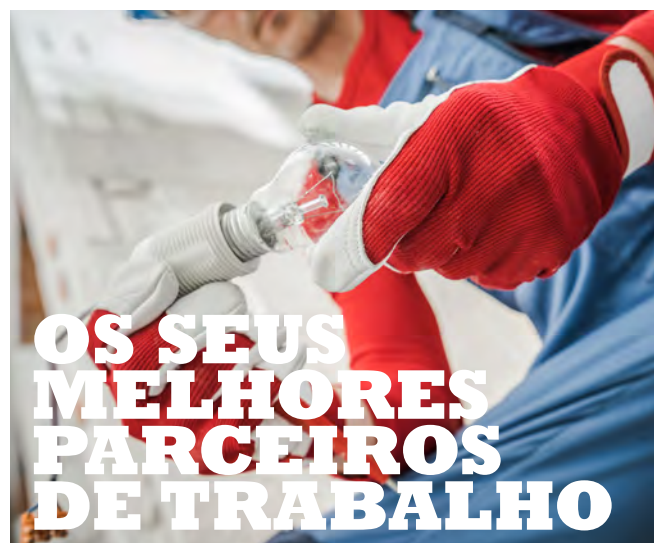

**OS SEUS
MELHORES
PARCEIROS
DE TRABALHO**

PARA MAIS INFORMAÇÕES CONTACTE-NOS:
(+351) 229 605 437



EXTENSÃO COM LIBERTAÇÃO RÁPIDA - VDE

ASME B107.110

DIN 3122



- Extensão Isolamento VDE com norma internacional DIN EN/IEC 6900

DRIVE	ARTIGO N.º	COMPRIMENTO (mm)		PREÇO
1/4" 6,35mm sq.	CABA0804V4	100	10	22,50€
	CABA0806V4	150	10	28,50€
3/8" 9,5mm sq.	CABA1206V4	150	10	29,50€
	CABA1210V4	250	5	35,00€
1/2" 12,7mm sq.	CABA1605V4	125	5	33,00€
	CABA1610V4	250	5	38,00€

JOGO DE CHAVES DE CAIXA 1/4" 6PT - VDE

16
PÇS
1/4"



ARTIGO N.º **GZA1447** 199,00€

CONTEÚDO  6 (JOGO)

- CHRI0815V4** - Roquete reversível 1/4" - 45 Dentes - Isolamento em VDE
- BAEA0806V4-0814V4** - Chaves de Caixa 1/4" - 6 PT VDE - 6, 7, 8, 10, 12, 13, 14mm
- BCDA0804V4-0806V4** - Chaves de Caixa Bits Hexagonais 1/4" VDE - 4, 5, 6mm
- CTVJ0813V4** - Chave em T libertação rápida 1/4" VDE
- CABA0804V4 & 0806V4** - Extensões 1/4" - Isolamento em VDE - 100 e 150mm

CAIXA PLÁSTICA: C373 x L143 x A56 (mm)

ISOLA- MENTO VDE

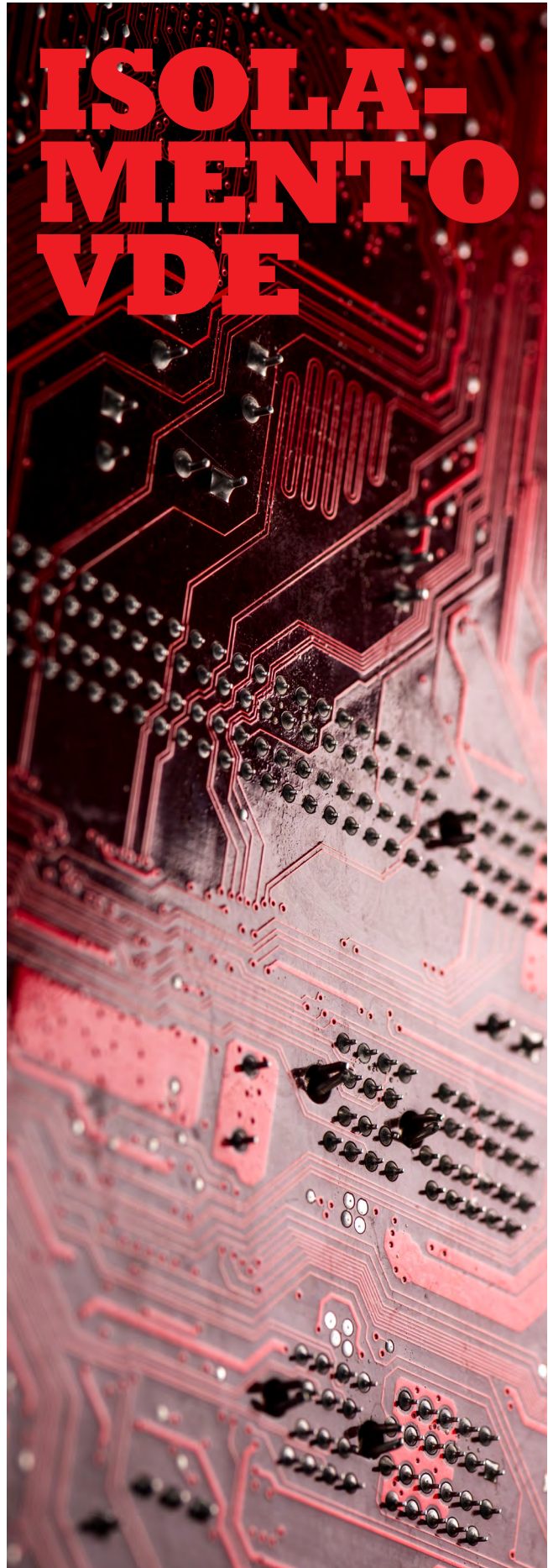

JOGO CHAVES DE CAIXA 3/8" 6PT - VDE

16 PÇS
3/8"



ARTIGO N.º **GZC1610** 289,00€

CONTEÚDO 6 (JOGO)

- 1 **CHRI1220V4** - Roquete reversível 3/8" - 45 Dentes - Isolamento em VDE
- 8 **BAEA1208V4-1222V4** - Chaves de Caixa 3/8" 6 PT Isolamento em VDE - 8, 10, 12, 13, 14, 17, 19, 22mm
- 4 **BCDA1204V4-1208V4** - Chaves de Caixa Bits Hexagonais 3/8" VDE - 4, 5, 6, 8mm
- 1 **CTVJ1220V4** - Chave em T VDE 3/8" VDE
- 2 **CABA1206V4 & 1210V4** - Extensões 3/8" - Isolamento em VDE - 150 e 250mm

CAIXA PLÁSTICA: C373 x L289 x A58 (mm)

JOGO CHAVES DE CAIXA 1/2" 6PT - VDE

16 PÇS
1/2"



ARTIGO N.º **GZC1609** 315,00€

CONTEÚDO 5 (JOGO)

- 1 **CHRI1626V4** - Roquete reversível 1/2" 45 Dentes - Isolamento em VDE
- 9 **BAEA1610V4-1624V4** - Chaves de Caixa 1/2" - 6 PT VDE - 10, 11, 12, 13, 14, 17, 19, 22, 24mm
- 3 **BCDA1604V4-1606V4** - Chaves de Caixa Bits Hexagonais 1/2" VDE - 5, 6, 8mm
- 1 **CTVJ1620V4** - Chave em T 1/2" VDE
- 2 **CABA1605V4 & 1610V4** - Extensões 1/2" - Isolamento em VDE - 125 e 250mm

CAIXA PLÁSTICA: C373 x L289 x A56 (mm)

JOGO CHAVES DE CAIXA 1/4" 6PT - VDE

12 PÇS
1/4"



ARTIGO N.º **GZA1246** 185,00€

CONTEÚDO 6 (JOGO)

- Tabuleiro de Plástico
- 1 **CHRM0815V4** - Roquete 1/4" 72 Dentes Reversível Isolamento em VDE
 - 7 **BAEA0806V4-0814V4** - Chaves de Caixa 1/4" 6 PT ISO. VDE - 6-14mm
 - 4 **CAAA0802V41-0806V4** - Extensão 1/4" - Isolamento em VDE - 50, 75, 100, 150mm



JOGO DE ALICATES ISOLADOS VDE E CHAVES PARA PARAFUSOS

8 PÇS

Isolamento em VDE



ARTIGO N.º **GAAT0810** 105,00€

CONTEÚDO 10 (JOGO)

- Tabuleiro de Plástico
- 1 **DGBC2106** - Alicete de corte diagonal isolamento VDE - 150mm (C)
 - 1 **DGBA2107** - Alicete universal isolamento VDE - 180mm (C)
 - 1 **DGBD2106** - Alicete para descarnar isolamento VDE - 150mm (C)
 - 2 **FAEB0410 e 5E13** - Chaves para parafusos Fenda isolamento VDE - 4 x 100 e 5.5 x 125mm
 - 2 **FBEB0110 e 0210** - Chaves para parafusos Phillips isolamento VDE - PH1 x 100 e PH2 x 100mm
 - 1 **FAJA0315** - Busca-pólos, aprovação GS/CE - 145mm (C)

VDE ISOLADAS



CHAVES TORX EXTRA LONGAS VDE

- Fabricada em aço de liga S2 de alta resistência, especialmente temperado
- Forro multi-camada PP + TPR punho totalmente isolante
- Isolamento testado e certificado para VDE com padrão internacional DIN EN/EC 60900
- Adequado para trabalhar com segurança até 1000 V
- Perfeito para trabalhar em veículos híbridos e elétricos

DIN ISO 2936

S2 STEEL



CHAVES SEXTAVADAS LONGAS VDE

- Fabricada em aço de liga S2 de alta resistência, especialmente temperado
- Forro multi-camada PP + TPR punho totalmente isolante
- Isolamento testado e certificado para VDE com padrão internacional DIN EN/EC 60900
- Adequado para trabalhar com segurança até 1000 V
- Perfeito para trabalhar em veículos híbridos e elétricos

DIN ISO 2936

S2 STEEL



TIPO	ARTIGO N.º	TAMANHO	C1 (mm)	C2 (mm)		PREÇO
	AIAE1013V4	T10	24	134	30	4,50€
	AIAE1513V4	T15	24	134	30	4,50€
	AIAE2017V4	T20	35	170	15	5,50€
	AIAE2517V4	T25	35	170	15	5,50€
	AIAE2717V4	T27	35	170	15	5,50€
	AIAE3017V4	T30	35	170	15	6,00€
	AIAE4022V4	T40	46	215	10	7,80€
	AIAE4522V4	T45	46	215	10	7,80€
	AIAE5022V4	T50	46	215	10	8,50€

TIPO	ARTIGO N.º	TAMANHO	C1 (mm)	C2 (mm)		PREÇO
	AGAE2E13V4	2.5	24	134	30	4,50€
	AGAE0313V4	3	24	134	30	4,50€
	AGAE0417V4	4	35	170	15	5,50€
	AGAE0517V4	5	35	170	15	6,00€
	AGAE0622V4	6	46	215	10	8,00€
	AGAE0822V4	8	46	215	10	8,50€

JOGO CHAVES TORX EXTRA LONGAS VDE

S2 STEEL



ARTIGO N.º **GZC0911** **79,00€**
CONTEÚDO 5 (JOGO)

- 9 **AIAE1013V4~5022V4**
CHAVE TORX EXTRA LONGA VDE
T10, T15, T20, T25, T27, T30, T40, T45, T50

MÁLA PIÁSTICA: (C)373 x (L)289 x (A)56 (mm)

JOGO CHAVES SEXTAVADAS EXTRA LONGAS VDE

S2 STEEL

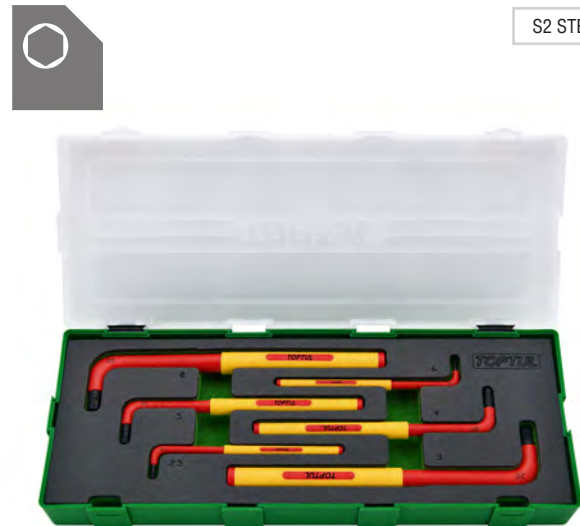

ARTIGO N.º **GZA0648** **53,00€**
CONTEÚDO 6 (JOGO)

- 9 **AGAE2E13V4~0822V4**
CHAVES SEXTAVADAS EXTRA LONGAS VDE
2.5, 3, 4, 5, 6, 8 mm

MÁLA PIÁSTICA: (C)373 x (L)143 x (A)56 (mm)



CHAVES VDE & FERRAMENTAS ELECTRICISTA

CHAVES PARA PARAFUSOS FENDA PRO-PLUS ISOLAMENTO VDE



TIPO	ARTIGO N.º	TAMANHO (mm)	C1 (mm)	C (mm)	PREÇO
-	FAEF0310V4	3	100	194	5,50€
	FAEF0410V4	4	100	202	5,80€
	FAEF5E13V4	5.5	125	238	6,80€
	FAEF6E15V4	6.5	150	263	7,80€
	FAEF0818V4	8	175	295	9,60€

CHAVES PARA PARAFUSOS POZI PRO-PLUS ISOLAMENTO VDE



TIPO	ARTIGO N.º	TAMANHO (mm)	C1 (mm)	C (mm)	PREÇO
+	FCEF0006V4	PZ0	60	154	5,50€
	FCEF0108V4	PZ1	80	182	6,50€
	FCEF0210V4	PZ2	100	213	7,00€
	FCEF0315V4	PZ3	150	270	9,50€

CHAVES PARA PARAFUSOS - COMBINAÇÃO PHILLIPS + FENDA - PRO-PLUS - ISOLAMENTO VDE



TIPO	ARTIGO N.º	TAMANHO (mm)	C1 (mm)	C (mm)	PREÇO
+	FYEF0108V4	PH/FL1	80	182	6,50€
	FYEF0210V4	PH/FL2	100	213	7,50€

CHAVES PARA PARAFUSOS - COMBINAÇÃO POZI + FENDA - PRO-PLUS - ISOLAMENTO VDE



TIPO	ARTIGO N.º	TAMANHO (mm)	C1 (mm)	C (mm)	PREÇO
+	FXEF0108V4	PZ/FL1	80	182	6,50€
	FXEF0210V4	PZ/FL2	100	213	7,50€

CHAVES PARA PARAFUSOS PHILLIPS PRO-PLUS ISOLAMENTO VDE



TIPO	ARTIGO N.º	TAMANHO (mm)	C1 (mm)	C (mm)	PREÇO
+	FBEF0006V4	PH0	60	154	5,50€
	FBEF0108V4	PH1	80	182	6,20€
	FBEF0210V4	PH2	100	213	7,00€
	FBEF0315V4	PH3	150	270	9,50€

CHAVES PARA PARAFUSOS SEXTAVADOS PRO-PLUS ISOLAMENTO VDE



TIPO	ARTIGO N.º	TAMANHO (mm)	C1 (mm)	C (mm)	PREÇO
+	FGEF0413V4	4	125	238	8,90€
	FGEF0513V4	5	125	238	8,90€
	FGEF5E13V4	5.5	125	238	8,90€
	FGEF0613V4	6	125	238	9,00€
	FGEF0713V4	7	125	238	9,00€
	FGEF0813V4	8	125	238	9,00€
	FGEF0913V4	9	125	238	9,00€
	FGEF1013V4	10	125	238	9,00€
	FGEF1213V4	12	125	245	10,00€
	FGEF1313V4	13	125	245	10,00€

CHAVES VDE & FERRAMENTAS ELECTRICISTA

OS SEUS MELHORES PARCEIROS DE TRABALHO

PARA MAIS INFORMAÇÕES CONTACTE-NOS:

(+351) 229 605 437



JOGO DE CHAVES PARA PARAFUSOS FENDA E PHILLIPS PRO-PLUS - ISOLAMENTO VDE

6 PÇS



ARTIGO N.º **GFE-0605** **32,00€**

CONTEÚDO 8 (JOGO)

- 3 **FAEF0310V4-5E13V4** - Pro-Plus Series Fenda - 3x100, 4x100, 5.5x125
- 2 **FBEF0108V4 & 0210V4** - Pro-Plus Series Phillips - PH1x80, PH2x100
- 1 **FAJA0315** - Busca Polos - Aprovação CE (L=145mm) Alcance 120 - 250 V/AC

JOGO DE CHAVES PARA PARAFUSOS FENDA E PHILLIPS - ISOLAMENTO VDE

7 PÇS



ARTIGO N.º **GAAE0704** **32,00€**

CONTEÚDO 8 (JOGO)

- 3 **FAEB0410-6E15** - Chaves para parafusos Fenda isoladas VDE - 4x100, 5.5x125, 6.5x150
- 3 **FBEB0110-0315** - Chaves para parafusos Phillips isoladas VDE - PH1x100, PH2x100, PH3x150
- 1 **FAJA0315** - Busca-pólos, aprovação GS/CE - 140mm (L) - (Gama de tensões 110-250V/CA)

CHAVES PARA PARAFUSOS POZI ISOLAMENTO VDE



TIPO	ARTIGO N.º	TAMANHO (mm)	C1 (mm)	C (mm)		PREÇO
	FCEB0008	PZ0	75	165	5	4,50€
	FCEB0110	PZ1	100	205	5	5,30€
	FCEB0210	PZ2	100	215	5	5,80€
	FCEB0315	PZ3	100	275	5	7,90€

JOGO DE CHAVES PARA PARAFUSOS FENDA E PHILLIPS PRO-PLUS - ISOLAMENTO VDE

7 PÇS



ARTIGO N.º **GFE-0701** **39,00€**

CONTEÚDO 8 (JOGO)

- 3 **FAEF0410V4-6E15V4** - Pro-Plus Series Fenda - 4x100, 5.5x125, 6.5x150
- 3 **FBEF0108V4-0315V4** - Pro-Plus Series Phillips - PH1x80, PH2x100, PH3x150
- 1 **FAJA0315** - Busca Polos - Aprovação CE (L=145mm) Alcance 120 - 250 V/AC

CHAVES PARA PARAFUSOS FENDA ISOLAMENTO VDE



TIPO	ARTIGO N.º	(mm)	(mm)	C1 (mm)	C (mm)		PREÇO
	FAEB0410	4	0.8	100	205	5	4,80€
	FAEB5E13	5.5	1.0	125	240	5	5,30€
	FAEB6E15	6.5	1.2	150	265	5	6,00€

CHAVES PARA PARAFUSOS PHILLIPS ISOLAMENTO VDE



TIPO	ARTIGO N.º	TAMANHO (mm)	C1 (mm)	C (mm)		PREÇO
	FBEB0110	PH1	100	205	5	4,90€
	FBEB0210	PH2	100	215	5	5,30€
	FBEB0315	PH3	150	275	5	7,50€

ISOLAMENTO VDE

TOPTUL® Alicates isolados certificados
 Produzidos de acordo com a DIN EN/IEC 60900
 Até 1000V CA & 1500V CC Segurança elétrica



SÉRIE 2020



JOGO DE ALICATES ISOLAMENTO VDE

3 PÇS



ARTIGO N.º	GAAE0301	86,00€
CONTEÚDO	8 (JOGO)	
1	DGCA2207 - Alicates universais isolamento VDE - 175mm	
1	DGCB2208 - Alicates de pontas isolamento VDE - 200mm	
1	DGCC2206 - Alicates de corte diagonal isolamento VDE - 150mm	

ALICATE DE PONTAS ISOLAMENTO VDE

- Material em aço cromo-molibdénio
- O isolamento do punho está de acordo com a VDE e a norma internacional DIN EN/IEC 60900
- Cortantes endurecidos "alta frequência" para uma potência e durabilidade máximas
- Mandíbulas serradas e rígidas, ideais para trabalhos de torneamento, encurvamento e montagem de precisão
- Punho confortável ergonómico

DIN ISO 5745



ARTIGO N.º	TAMANHO (mm)	PREÇO
DGCB2206	150	28,00€
DGCB2208	200	29,50€

ALICATE UNIVERSAL ISOLAMENTO VDE

DIN ISO 5746

- Material em aço cromo-molibdénio
- O isolamento do punho está de acordo com a VDE e a norma internacional DIN EN/IEC 60900
- Alicates endurecidos com precisão para resistência no trabalho
- Cortantes endurecidos "alta frequência" para uma potência e durabilidade máximas
- Punho confortável ergonómico



ARTIGO N.º	TAMANHO (mm)	PREÇO
DGCA2206	150	26,00€
DGCA2207	175	29,00€
DGCA2208	200	32,00€

ALICATE DE CORTE DIAGONAL ISOLAMENTO VDE

DIN ISO 5749

- Material em aço cromo-molibdénio
- O isolamento do punho está de acordo com a VDE e a norma internacional DIN EN/IEC 60900
- Mandíbulas pequenas e cortantes biselados permitem um corte preciso do fio
- Os rebites asseguram uma ação suave e nenhuma oscilação
- Punho confortável ergonómico



ARTIGO N.º	TAMANHO (mm)	PREÇO
DGCC2206	150	25,00€



ALICATE DE CORTE DIAGONAL "SERVIÇO PESADO" VDE

- Material em aço cromo-molibdênio
- O isolamento do punho está de acordo com a VDE e a norma internacional DIN EN/IEC 60900
- Ação de alavanca ótima com ajuste de 7 posições
- Design de articulação de encaixe, dentes com auto-preensão para juntas, porcas e tubos
- Punho confortável ergonômico

DIN ISO 5749



ARTIGO N.º	TAMANHO (mm)	CAPACIDADE DE CORTE MÁX.			PREÇO
		Ø (mm)	Ø (mm)	Ø (mm)	
DGCF2208	200	4.2	3.0	2.5	32,00€

ALICATE DESCARNAR ISOLAMENTO VDE

- Material em aço cromo-molibdênio
- O isolamento do punho está de acordo com a VDE e a norma internacional DIN EN/IEC 60900
- Lâminas para descarnar de vida útil longa endurecidas por indução
- Parafuso de ajuste de bloqueio fácil para configurar o diâmetro desejado até Ø4,5mm
- Punho confortável ergonômico

DIN ISO 8979



ARTIGO N.º	TAMANHO (mm)	PREÇO
DGCD2206	150	27,00€

ALICATE AJUSTÁVEL ISOLAMENTO VDE

- Material em aço cromo-molibdênio
- O isolamento do punho está de acordo com a VDE e a norma internacional DIN EN/IEC 60900
- Ação de alavanca ótima com ajuste de 7 posições
- Design de articulação de encaixe, dentes com auto-preensão para juntas, porcas e tubos
- Punho confortável ergonômico

DIN ISO 8976



ARTIGO N.º	TAMANHO (mm)	PREÇO
DGCE2210	250	38,00€

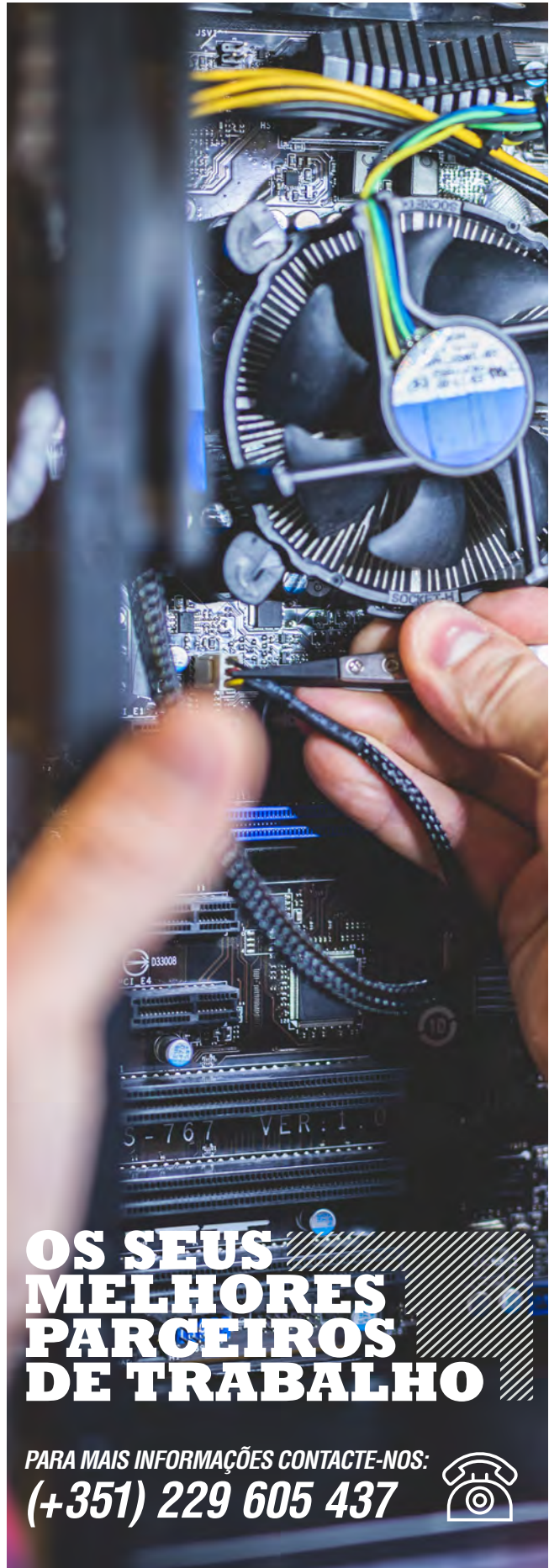

NOVIDADE

TESTE BATERIAS DIGITAL 12V



Para testar baterias de veículos de 12 volts
 Adequado para bateria de ácido-chumbo (bateria selada sem manutenção, bateria sem manutenção, bateria do tipo padrão), bateria EFB, bateria AGM
 Obtém rapidamente o resultado do teste digitando o valor nominal (CCA/CA) da bateria
 Visor LCD iluminado de fácil leitura
 O cabo de 0,85 metros de comprimento

FUNÇÃO:
 Medição da tensão da bateria
 Teste de bateria - CCA*SAE, CCA*DIN, CCA*EN, CCA*IEC, CA (MCA)
 Medição de tensão de partida do motor
 Medição de tensão de carga

ARTIGO N.º	EAAD0112	85,00€
ESPECIFICAÇÕES	30 (JOGO)	
Tensão nominal bateria	12V	
Sistema	SAE, DIN, EN, IEC, CA	
Gama teste Bateria	CCA*SAE : 200 ~ 950A CCA*DIN : 105 ~ 600A CCA*EN : 185 ~ 900A CCA*IEC : 125 ~ 710A CA (MCA) : 250 ~ 1190A	
Gama voltagem	9 ~ 15V	
Temperatura trabalho	0 ~ 50°C	
Temperatura armazenamento	-30 ~ 70°C	
Dimensões	135mm (L) x 80mm (W) x 35mm (H)	
Peso	Aprox. 330g	



MULTÍMETRO DIGITAL

• Multímetro digital com funções básicas de medição. ; • Interruptor de discagem central. ; • LCD grande com visor de 3 1/2 dígitos - 2000 contagens. Indicador de bateria fraca e desligamento automático (após 15 minutos).; • Recursos adicionais: retenção de dados, alcance automático, seleção de desligamento automático, cancelamento de desligamento automático.

ARTIGO N.º	EAAB0260E	79,00€
ESPECIFICAÇÕES	10 (JOGO)	
Voltagem AC	2V / 20V / 200V / 600V	
Voltagem DC	200mV / 2V / 20V / 200V / 600V	
Resistência	200Ω / 2kΩ / 20kΩ / 200kΩ / 2MΩ / 20MΩ	
Corrente AC/DC	200μA / 2000μA / 20mA / 200mA / 2A / 10A	
Diodo	1V	
Teste de continuidade	200Ω	
Transistor (NPN/PNP)	2000 hFE	
Teste de LED	Sim	
Ambiente operacional	0 ~ 50°C	
Amb. armazenamento	-10 ~ 60°C	
Fonte de energia	Bateria 5V / AAA x 2 (incluídas)	
Proteção fusível	0.5 / 660V Ø5xL20mm, 10A / 600V Ø6.35xL32mm	
Padrão teste	IEC 61010-1 / IEC 61010-2-030 / IEC 61010-2-033	
Categoria de medição	CAT II 600V / CAT III 300V	
Grau de poluição	2	
Dimensão	138mm (C) x 70mm (L) x 32mm (A)	
Peso	Aprox. 140g	



FUNÇÕES:

Medição de tensão AC (CA) e DC (CC)
Medição de corrente AC (CA) e DC (CC)
Medição de resistência
Teste de diodo
Teste de continuidade com campainha
Teste de transistor (NPN e PNP)
Teste de LED

PINÇA AMPERIMÉTRICA DIGITAL

• Pinça amperimétrica digital com funções de medição; • Interruptor de discagem central; • LCD grande com visor de 3 3/4 dígitos - 4000 contagens. • Diâmetro máximo da garra de 30mm; • Indicador de bateria fraca e desligamento automático (após 30 minutos); • Recursos adicionais: retenção de dados, alcance automático, seleção de desligamento automático.

ARTIGO N.º	EAAC0260E	199,00€
ESPECIFICAÇÕES	5 (JOGO)	
Voltagem AC	4V / 40V / 400V / 600V	
Voltagem DC	400mV / 4V / 40V / 400V / 600V	
Resistência	400Ω / 4kΩ / 40kΩ / 400kΩ / 4MΩ / 40MΩ	
Corrente AC/DC	400A / 600A	
Diodo	1V	
Check de continuidade	400Ω	
Frequência (Hz)	5Hz / 50Hz / 500Hz / 5k Hz / 100k Hz	
Teste de LED	Sim	
Ambiente operacional	0 ~ 50°C	
Amb. armazenamento	-10 ~ 60°C	
Altitude operacional	Até 2000m	
Fonte de energia	Bateria 1.5V / AAA x 2 (incluídas)	
Padrão teste	IEC 61010-1 / IEC 61010-2-032 / IEC 61010-2-033	
Categoria de medição	CAT III 600V	
Grau de poluição	2	
Dimensão	190mm (C) x 71mm (L) x 37mm (A)	
Peso	Aprox. 200g	



FUNÇÕES:

Medição de tensão AC (CA) e DC (CC)
Medição de corrente AC (CA) e DC (CC)
Medição de resistência
Teste de diodo
Teste de continuidade com campainha
Medição de frequência

MEDIDOR DE TENSÃO MULTIFUNCIONAL DIGITAL

- Testes de tensão AC (CA) e DC (CC) de até 690V com display LED e LCD; • Teste de continuidade com visor acústico e ótico; • Indicador de rotação de fases para sistemas trifásicos; • Detecção de polaridade positiva / negativa; • Indicação de alta tensão ($\geq 50V$ AC (CA) / DC (CC)); • Lanterna embutida para teste em locais escuros.
- IP64 - Proteção contra poeiras e água; • Alimentado por 2 pilhas AAA (não incluídas).

ARTIGO N.º	EAAA0169	69,50€
ESPECIFICAÇÕES	10 (JOGO)	
Alcance de voltagem	12 ~ 690V AC / DC	
Alcance de frequência	0 ~ 70Hz (AC)	
Ind. de voltagem LED	12 / 24 / 50 / 120 / 230 / 400 / 690V	
Resolução LCD	7 ~ 690V	
Pico corrente	< 3.5mA (aos 690V)	
Teste de continuidade	0 ~ 550k Ω	
Temperatura trabalho	-10 ~ 55°C	
Amb. armazenamento	-20 ~ 60°C	
Humidade	Até 85% sem condensação	
Altitude operacional	Até 2000m	
Padrão teste	EN 61243-3 / IEC 61243-3 EN 61010-1 / IEC 61010-1	
Categoria de medição	CT III 690V / CAT IV 600V	
Grau de poluição	2	
Energia	Pilhas AAA x 2 (não incluídas)	



TERMÓMETRO DIGITAL INFRAVERMELHOS CONTACTLESS

- Medição precisa sem contato. • Exibe em graus Celsius (°C) ou Fahrenheit (°F). • Ponteiro laser para maior precisão. • Retenção de dados e função de desligamento automático; • Alta sensibilidade, proporcionando medição rápida e fácil. • Visor retro-iluminado para facilitar a leitura; • Adequado para a maioria das aplicações e industriais automotivas.



ARTIGO N.º	EABA0155	109,00€
ESPECIFICAÇÕES	5 (JOGO)	
Alcance medição	-30°C até 550°C (-22°F até 1022°F)	
Precisão medição	$\pm 2,5\%$ ou 3°C	
Distância para ratio	12.1	
Resolução LCD	0,1°C / 0,1°F	
Emissividade Seleccionável	0.85 / 0.90 / 0.95	
Radiação laser	Class 1, <0.4mW	
Temperatura trabalho	0°C ~ 50°C	
Humidade trabalho	Até 80% RH	
Fonte de energia	Pilha 9V (não incluída)	

TERMÓMETRO DIGITAL



CONJUNTO DE CABOS DE SUBSTITUIÇÃO

- Conjunto com sobre-moldagem (isolamento duplo).
- Sonda de metal da ponta de prova de 19 mm, com tampa para pinça amperimétrica e multimetro digital.



ARTIGO N.º	DESCRIÇÃO	PREÇO
ELAC0101	Para artigos: EAAB0260E e EAAC0260E	22,00€

FAÇA DE CABO ISOLADO VDE COM LÂMINA RETA

- Adequado para descarnar fios e cabos grossos. • Lâmina com design reto.
- Desenvolvida com aço inoxidável endurecido. • Contempla tampa para proteção da lâmina. • Isolamento conforme IEC 60900. • Cabo de isolamento ergonómico.



ARTIGO N.º	COMPRIMENTO LÂMINA (mm)	COMPRIMENTO (mm)	PREÇO
SFAA5020V4	50	200	14,00€

FAÇA DE CABO ISOLADO VDE COM LÂMINA CURVA

- Adequado para descarnar fios e cabos grossos. • Lâmina com design curvo, tipo gancho.
- Desenvolvida com aço inoxidável endurecido. • Contempla tampa para proteção da lâmina. • Isolamento conforme IEC 60900. • Cabo de isolamento ergonómico.



ARTIGO N.º	COMPRIMENTO LÂMINA (mm)	COMPRIMENTO (mm)	PREÇO
SFAB5020V4	45	190	23,00€

FAÇA DE CABO ISOLADO VDE COM LÂMINA SUBSTITUÍVEL

- Adequado para descarnar fios e cabos grossos. • Lâmina com design reto.
- Desenvolvida com aço inoxidável endurecido. • Contempla uma proteção da lâmina integrada. • Isolamento conforme IEC 60900. • Cabo de isolamento ergonómico.



ARTIGO N.º	COMPRIMENTO LÂMINA (mm)	COMPRIMENTO (mm)	PREÇO
SFAC5018V4	45	180	15,00€

TESOURA ELÉCTRICA VDE

- Lâmina feita de aço inoxidável JIS SUS420J2 premium
- Arestas de corte temperadas por indução e retificadas com precisão
- Lâmina única micro-serrilhada para corte antiderrapante e eficiente
- Ranhura na lâmina para decapagem eficaz de fios e cabos
- Projetado para segurança elétrica e para trabalhar em componentes ativos de até 1000 volts
- Fabricado e testado de acordo com a norma internacional DIN EN/IEC 60900
- Punho isolado com formato ergonómico
- Adequado para cortar cabos macios, materiais de isolamento, fitas, braçadeiras, tubos termorretráteis etc.



ARTIGO N.º	COMPRIMENTO LÂMINA (mm)	COMPRIMENTO (mm)	PREÇO
SBCA0516V4	45	160 (6")	24,00€

LÂMINAS DE REPOSIÇÃO PARA FAÇA SFAC5018V4

- Lâminas de reposição para referência TOPTUL SFAC5018V4.
- Inclui 4 lâminas. • Lâmina durável em aço inoxidável endurecido.
- Produto disponibilizado em formato de embalagem.



ARTIGO N.º	COMPRIMENTO LÂMINA (mm)	PREÇO
SLAD0505V0	45	10 21,00€

TESTADOR DE VOLTAGEM SEM CONTATO

- Detecção de tensão na faixa de 80-1000V AC (50-60Hz)
- Adequado para testar a tensão AC nas tomadas, cabos, disjuntores, equipamentos de iluminação, interruptores, etc.
- Equipado com indicador de voltagem de luz LED
- Classificação de segurança CAT III 1000V
- De acordo com EN 61010-1 e EN 61010-2-030 CE
- Alimentado por 2 pilhas AAA (não incluídas)



ARTIGO N.º	TENSÃO DE TESTE	FREQUÊNCIA	C (mm)	PREÇO
FAJC0816	80 - 1000V AC	50-60Hz	160	10 19,50€

BOROSCÓPIO VÍDEO PORTÁTIL

- Teclado multifunções
- Temperatura de funcionamento: -20°C até 60°C
- A sonda passa facilmente pelo orifício da vela do motor
- Sonda à prova de água, óleo, poeira e arranhões (IP67)
- Sonda flexível que mantém a forma necessária
- Função x2.0 zoom digital
- Função reflexo em imagem horizontal
- Vídeo e foto em tempo real com reprodução direta no ecrã TFT
- Gravação em cartão SD
- Menu com 27 idiomas

Contém:

- Boroscópio
- Sonda 1M semi-rígida
- Cartão SD c/ 4GB
- Cabo USB
- Cabo Vídeo
- Espelho
- Carregador

Aplicações:

Indústria Automotiva, Naval, Aeronáutica, Elétrica, Militar, Mecânica, Pichelaria, Soldadura, Carpintaria, reparação e inspeção de todo o tipo de áreas de difícil acesso

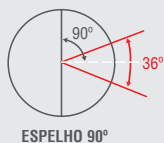

INCLUI ESPELHO REFLETOR ANGULAR COM DIÂMETRO 3.9MM



SISTEMA PRINCIPAL DA UNIDADE PORTÁTIL

Dimensões:	117.5 x 207 x 37
Ecrã:	3.5" (TFT LCD QVGA)
Saída Vídeo:	NTSC e PAL
Interface Saída Vídeo:	AV Out
Formato Armazenamento Foto:	JPEG (640x480 pixels)
Captura de Vídeo:	30fps
Formato de Compressão:	MPEG4 (320x240 pixels)
Suporte de Gravação:	SD card (máx 4GB)
Exposição:	Automática
Balanco de Brancos:	Fixo
Relação S/N:	42dB ou superior
Energia:	Bateria de Lítio 3.7V ; Consumo de energia DC5.5 1.8A
Tempo de trabalho:	4 horas
Tempo de recarga:	2 horas
Temperatura de funcionamento:	-20°C ~ 60°C

IDIOMAS DE MENU:

Português, Inglês, Francês, Espanhol, Russo, Holandês, Polaco, Dinamarquês, Italiano, Alemão, Japonês, Bulgaro, Chinês Tradicional, Chinês Simplificado, Turco, Sueco, Filandês, Norueguês, Lituano, Estoniano, Letão, Húngaro, Checo, Eslovaco, Esloveno, Romeno e Grego

SISTEMA DA CÂMARA E TUBO DE INSERSÃO

Resolução da Câmara:	325(H) x 250(V) = 81250 pixels
Sensor de imagem:	CMOS
Caixa/ corpo:	Aço Inox
Campo Visão (ângulo de abertura):	Campo de visão horizontal: 46°
Campo de visão vertical:	34°
Campo de visão diagonal:	56°

NÃO IMERGIR o cabo a mais de 1M de profundidade e não ultrapassar 30 minutos, em água.

RESISTÊNCIA:

NÃO IMERGIR o cabo a mais de 6cm e não ultrapassar 10 minutos em óleo, gasolina, etc.

Temperatura de funcionamento:	0°C ~ 55°C
Fonte Luz:	LED branco
Raio de curvatura:	min. 15mm
Espelho (diâmetro 3.9mm):	Linha de Visão 90° (ângulo de abertura 36°)



ARTIGO N.º	DIÂMETRO SONDA(mm)	COMPRIMENTO DA SONDA (M)	TIPO SONDA	VISÃO DA CÂMARA	PREÇO
VARF3901E	3.9	1	Semi-rígida	Frontal	1.490,00€



SONDA ARTICULADA DE 2 VIAS

- Teclado multifunções
- Selector de controle da sonda - rode a sonda na direção desejada
- A sonda passa facilmente pelo orifício da vela do motor
- Ângulo de flexão máximo 300°
- Sonda inteligente, permite equipar espelho refletor angular de 70°
- A função rotativa do ângulo de visão permite que o resultado da inspeção seja enviado para um monitor TFT (série VARF) para análise
- Imagens de visualização mais brilhantes em condições de fraca iluminação
- Temperatura de funcionamento: -20°C a 60°C
- Resistente à água, óleo, pó e arranhões (IP67)
- Sonda inteligente que retém a forma necessária
- Adequada para ligação a série VARF

Contém:

Painel de operações, Sonda semi-rígida
Espelho de 70°

Aplicações:

Indústria Automotiva, Naval, Aeronáutica, Elétrica,
Militar, Mecânica, Pichelaria, Soldadura, Carpintaria,
reparação e inspeção de todo o tipo de áreas de difícil acesso.

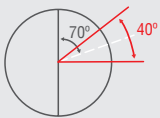

KIT INCLUI

1 ESPELHO REFLECTOR ANGULAR DE 70°

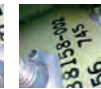

ESPECIFICAÇÕES DA CÂMARA

Dimensões:	228 x 35 x 53
Resolução da câmera:	VGA 640(H) x 480 (V) = 307200 pixels
Sensor de imagem:	CMOS
Comprimento da cabeça da câmera:	32,3mm
Material da cabeça da câmera:	Aço inoxidável
Fonte de luz:	LED Branco
Profundidade de campo focada:	1cm a 6cm
Temperatura de funcionamento:	-20°C - 60°C
Índice de proteção:	IP67
Formato de vídeo - saída:	NTSC
Ângulo de articulação:	1m ângulo de visão 155°
Raio de articulação:	48+1mm
Espelho (diâmetro: 6mm):	Linha de visão 70° (ângulo de abertura 40°)

ARTIGO N.º	DIÂMETRO SONDA(mm)	COMPRIMENTO DA SONDA (M)	TIPO SONDA	VISÃO DA CÂMARA	PREÇO
VLAB6001	6	1	Semi-rígida	2 vias 155°	2.300,00€

BOROSCÓPIO (TIPO T)

Características:

- Fácil manuseamento
- Cabo flexível
- Luz brilhante
- Foco ajustável
- Pode ser aplicado um espelho reflector angular

Especificações:

- Material da unidade principal: Alumínio
- Comprimento do cabo: 45cm
- Diâmetro do cabo: 4mm
- Bateria: CR123A (3V)
- Aprovação CE

Aplicações:

Indústria Automotiva, Naval, Aeronáutica, Eléctrica, Militar, Mecânica, Pichelaria, Soldadura, Carpintaria, reparação e inspeção de todo o tipo de áreas de difícil acesso



ARTIGO N.º	DIÂMETRO CABO(mm)	COMPRIMENTO DO CABO (m)	PREÇO
JJAU0418	4	0,45	895,00€

CAIXA PLÁSTICA COM MOLDURA EM ALUMÍNIO: C280 x L195 x A50 (mm)

ESPELHO REFLETOR/ ANGULAR

- Opcional para aplicação a Boroscópio (Tipo T)



ARTIGO N.º	ÂNGULO ESPELHO (Graus)		PREÇO
JLAB0435	35	10	75,00€
JLAB0445	55	10	75,00€
JLAB0460	60	10	75,00€

LUPA MAGNÉTICA

- Opcional para aplicação a Boroscópio (Tipo T)



ARTIGO N.º		PREÇO
JLAD0406	10	75,00€



TOPTUL[®]
THE MARK OF PROFESSIONAL TOOLS

OUTRAS FERRAMENTAS

Ferramentas mecânicas essenciais

363



QUCAAN[®]
MARCA DE
CAMPEÕES

QUCAAN[®]
www.qucaan.com

FERRAMENTAS MANUAIS
PROFISSIONAIS

KIT ALICATE CRAVAR TERMINAIS ISOLADOS E NÃO ISOLADOS

6 PÇS

- O mecanismo de roquete de cravagem fornece uma poupança de trabalho superior
- Alteração de mandíbula de inserção rápida sem qualquer ferramenta
- Mandíbulas de cravagem de liga de aço AISI profissional
- Punho confortável ergonómico

• GAAI0605



ARTIGO N.º GAAI0605 109,00€

CONTEÚDO 10 (JOGO)

- 1 DKBA2222 - Roquete de cravagem intermutável rápido
- 1 DLAA0601 - Terminal isolado DIN 0.5-1.0/1.5-2.5/4-6 mm²
- 1 DLAA1001 - Terminal não isolado DIN 1.5/2.5/6/10 mm²
- 1 DLAA0602 - Terminal aberto DIN 0.5-1.0/1.5-2.5/4-6 mm²
- 1 DLAA0401 - Terminal isolado de cabo (para tamanho pequeno) DIN 0.5/0.75/1.0/1.5/2.5/4.0 mm²
- 1 DLAA1601 - Terminal isolado de cabo (para tamanho grande) DIN 6/10/16 mm²

CAIXA PLÁSTICA: C280 x L195 x A50 (mm)

A Mandíbula para terminal isolado



Tratamento da Superfície:

- Procedimento: Precisão e fundição cera perdida.
- Tratamento: Acabamento com tratamento térmico (HRC 38 - 45).
- Tratamento da superfície com fosfato de zinco.

Material:

- Material: AISI 4140.

Adequado para:

- AWG 22-18/16-14/12-10
- DIN 0.5-1.0/1.5-2.5/4-6mm²



B Mandíbula para terminal não isolado



Tratamento da Superfície:

- Procedimento: Precisão e fundição cera perdida.
- Tratamento: Acabamento com tratamento térmico (HRC 38 - 45).
- Tratamento da superfície com fosfato de zinco.

Material:

- Material: AISI 4140.

Adequado para:

- AWG 20-18/16-14/12-10/8
- DIN 1.5/2.5/6/10mm²
- JIS 1.25/2/5.5/8mm²



C Mandíbula para terminal aberto



Tratamento da Superfície:

- Procedimento: Precisão e fundição cera perdida.
- Tratamento: Acabamento com tratamento térmico (HRC 38 - 45).
- Tratamento da superfície com fosfato de zinco.

Material:

- Material: AISI 4140.

Adequado para:

- AWG 20-18/16-14/12-10
- DIN 0.5-1.0/1.5-2.5/4-6mm²



D Mandíbula para terminal isolado de cabo (para tamanho pequeno)



Tratamento da Superfície:

- Procedimento: Precisão e fundição cera perdida.
- Tratamento: Acabamento com tratamento térmico (HRC 38 - 45).
- Tratamento da superfície com fosfato de zinco.

Material:

- Material: AISI 4140.

Adequado para:

- AWG 22/20/18/16/14/12
- DIN 0.5/0.75/1.0/1.5/2.5/4.0mm²

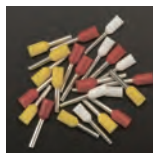

F Mandíbula para terminal isolado de cabo (para tamanho pequeno)



Tratamento da Superfície:

- Procedimento: Precisão e fundição cera perdida.
- Tratamento: Acabamento com tratamento térmico (HRC 38 - 45).
- Tratamento da superfície com fosfato de zinco.

Material:

- Material: AISI 4140.

Adequado para:

- AWG 10/8/6
- DIN 6/10/16 mm²



ARTIGO N.º DKBA2222 39,00€

CONTEÚDO 10 (JOGO)

- 1 Roquete de cravagem intermutável rápido



KIT ALICATE CRAVAR TERMINAIS ISOLADOS E NÃO ISOLADOS PROFISSIONAL

7 PÇS



- Bloqueio único integrado
- Substituição da mandíbula de inserção sem qualquer ferramenta
- Mandíbula de cravagem de liga de aço AISI profissional
- Punho confortável ergonómico.
- Alicates profissional adequado para electricistas para uma variedade de aplicações.



DLAA0601



DLAA1001



DLAA0602



DLAA0101



DLAA1002



DLAA0102

ARTIGO N.º **GAAI0704** 159,00€

CONTEÚDO  10 (JOGO)

- 1 DKBA2426 - Alicates cravagem
- 1 DLAA0601 - Terminal Isolado DIN 0.5-1/1.5-2.5/4-6 mm²
- 1 DLAA1001 - Terminal não isolado DIN 1.5/2.5/6/10 mm²
- 1 DLAA0602 - Terminal Aberto DIN 0.5-1.0/1.5-2.5/4-6 mm²
- 1 DLAA0101 - Terminal Aberto DIN 0.1-0.25/0.25-0.5/0.5-1 mm²
- 1 DLAA1002 - Terminal Aberto Plano DIN 2.5/0.5/8-10 mm²
- 1 DLAA0102 - Terminal Conexão DIN 1 mm²

MALA PLÁSTICA: (C)295 x (L)235 x (A)53mm

MANDÍBULA PARA TERMINAIS ISOLADOS, NO FIM DO FIO

D
F



- Rápida e fácil intercâmbio da mandíbula de cravagem
- Mandíbula desenvolvida em liga de aço, de acordo com a norma AISI4140
- O desenvolvimento térmico e temperado da mandíbula confere à mesma um excelente modo de cravagem
- PARA APLICAÇÃO NOS MODELOS: DKBA2222 e DKBA2426

ARTIGO N.º	CAPACIDADE			PREÇO
	(AWG)	(mm ²)		
DLAA0401	22/20/18/16/14/12	0.5/0.75/1.0/1.5/2.5/4.0	10	18,00€
DLAA1601	10/8/6	6.0/10.0/16.0	10	18,00€

MANDÍBULA PARA TERMINAIS DEUTSCH

K1
K2



K3
K4



K5
K6



- Rápida e fácil intercâmbio da mandíbula de cravagem
- Mandíbula desenvolvida em liga de aço, de acordo com a norma AISI4140
- O desenvolvimento térmico e temperado da mandíbula confere à mesma um excelente modo de cravagem
- PARA APLICAÇÃO NOS MODELOS: DKBA2222 e DKBA2426

ARTIGO N.º	CAPACIDADE			PREÇO
	(AWG)	(mm ²)		
DLAK1012	14/12		10	23,00€
DLAK2012	10/12	6.0/5.0	10	23,00€
DLAK3014	18/16/14		10	24,00€
DLAK4016	20/18/16		10	24,00€
DLAK5016	20/18-16		10	24,00€
DLAK6012	16/14/12		10	24,00€

MANDÍBULA DE CRAVAGEM DE TERMINAIS ISOLADA

A



- Rápida e fácil intercâmbio da mandíbula de cravagem
- Mandíbula desenvolvida em liga de aço, de acordo com a norma **AISI4140**
- O desenvolvimento térmico e temperado da mandíbula confere à mesma um excelente modo de cravagem
- **PARA APLICAÇÃO NOS MODELOS:** DKBA2222 e DKBA2426

ARTIGO N.º	CAPACIDADE		PREÇO
	(AWG)	(mm²)	
DLAA0601	22-18/16-14/12-10	0.5-1.0/1.5 - 2.5/4.0-6.0	18,00€

MANDÍBULA PARA VELAS DE IGNIÇÃO

H1



- Rápida e fácil intercâmbio da mandíbula de cravagem
- Mandíbula desenvolvida em liga de aço, de acordo com a norma **AISI4140**
- O desenvolvimento térmico e temperado da mandíbula confere à mesma um excelente modo de cravagem
- **PARA APLICAÇÃO NOS MODELOS:** DKBA2222 e DKBA2426

ARTIGO N.º	CAPACIDADE		PREÇO
	(AWG)	(mm²)	
DLAA0102	17	1.0	26,00€

MANDÍBULA PARA TERMINAIS DE BARRIL ABERTO E D-SUB, V3.5

H



- Rápida e fácil intercâmbio da mandíbula de cravagem
- Mandíbula desenvolvida em liga de aço, de acordo com a norma **AISI4140**
- O desenvolvimento térmico e temperado da mandíbula confere à mesma um excelente modo de cravagem
- **PARA APLICAÇÃO NOS MODELOS:** DKBA2222 e DKBA2426

ARTIGO N.º	CAPACIDADE		PREÇO
	(AWG)	(mm²)	
DLAA1002	14/22/8-6	2.5/0.5/8.0-10.0	19,00€

MANDÍBULA DE CRAVAGEM DE TERMINAIS NÃO ISOLADOS

B



- Rápida e fácil intercâmbio da mandíbula de cravagem
- Mandíbula desenvolvida em liga de aço, de acordo com a norma **AISI4140**
- O desenvolvimento térmico e temperado da mandíbula confere à mesma um excelente modo de cravagem
- **PARA APLICAÇÃO NOS MODELOS:** DKBA2222 e DKBA2426

ARTIGO N.º	CAPACIDADE		PREÇO
	(AWG)	(mm²)	
DLAA1001	20-18/16-14/12-10/8	1.5/2.5/6.0/10.0	18,00€

MANDÍBULA PARA TERMINAIS TÉRMICOS DELPHI

H6 H7



- Rápida e fácil intercâmbio da mandíbula de cravagem
- Mandíbula desenvolvida em liga de aço, de acordo com a norma **AISI4140**
- O desenvolvimento térmico e temperado da mandíbula confere à mesma um excelente modo de cravagem
- **PARA APLICAÇÃO NOS MODELOS:** DKBA2222 e DKBA2426

ARTIGO N.º	CAPACIDADE		PREÇO
	(AWG)	(mm²)	
DLAH6018	22/20-18	0.35/0.5-0.8	24,00€
DLAH7012	16-14/12	1.0-2.0/3.0	24,00€

MANDÍBULA PARA TERMINAIS DE SUPER VEDAÇÃO DE 1.5

H2 H3



- Rápida e fácil intercâmbio da mandíbula de cravagem
- Mandíbula desenvolvida em liga de aço, de acordo com a norma **AISI4140**
- O desenvolvimento térmico e temperado da mandíbula confere à mesma um excelente modo de cravagem
- **PARA APLICAÇÃO NOS MODELOS:** DKBA2222 e DKBA2426

ARTIGO N.º	CAPACIDADE		PREÇO
	(AWG)	(mm²)	
DLAH2016	22-20/16	0.35-0.5/1.5	23,00€
DLAH3017	18/17	0.75/1.0	23,00€

MANDÍBULA PARA TERMINAIS DE BARRIL ABERTO

C C1

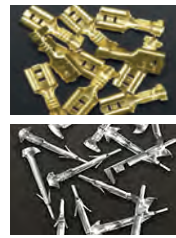

- Rápida e fácil intercâmbio da mandíbula de cravagem
- Mandíbula desenvolvida em liga de aço, de acordo com a norma **AISI4140**
- O desenvolvimento térmico e temperado da mandíbula confere à mesma um excelente modo de cravagem
- **PARA APLICAÇÃO NOS MODELOS:** DKBA2222 e DKBA2426

ARTIGO N.º	CAPACIDADE		PREÇO
	(AWG)	(mm²)	
DLAA0602	20-18/16-14/12-10	0.5-1.0/1.5-2.5/4.0-6.0	18,00€
DLAA0101	26-24/24-22/22-18	0.1-0.25/0.25-0.5/0.5-1.0	20,00€



ALICATE CRAVAR TERMINAIS NÃO ISOLADOS

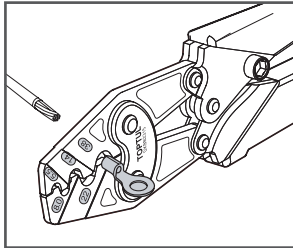

- Qualidade excelente, aço cromo-molibdênio com mandíbulas endurecidas e temperadas
- Cravagem contínua na tensão predefinida assegura uma cravagem precisa e eficaz
- A ação de roquete assegura uma tensão de cravagem consistente
- Punho anti-deslizante em plástico macio e confortável
- Adequado para a maioria dos terminais não isolados

ARTIGO N.º	CAPACIDADE (mm²)	C (mm)	☐	PREÇO
DKBB2315	5.5 - 8 - 14 - 22 - 38 (AWG 12-2)	380	1	99,00€

ALICATE CRAVAR TERMINAIS NÃO ISOLADOS

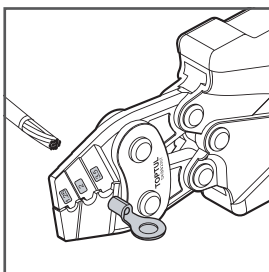

- Qualidade excelente, aço cromo-molibdênio com mandíbulas endurecidas e temperadas
- Cravagem contínua na tensão predefinida assegura uma cravagem precisa e eficaz
- A ação de roquete assegura uma tensão de cravagem consistente
- Punho anti-deslizante em plástico macio e confortável
- Adequado para a maioria dos terminais não isolados

ARTIGO N.º	CAPACIDADE (mm²)	C (mm)	☐	PREÇO
DKBB2307	1.25 - 2 - 3.5 (AWG 22-12)	170	6	47,00€

ALICATE CRAVAR TERMINAIS (2 EM 1) PONTAS INTERMUTÁVEIS



- O mecanismo de roquete de cravagem fornece um aumento da eficiência no trabalho
- Alteração de mandíbula de inserção rápida sem recorrer a qualquer ferramenta
- Mandíbulas de cravagem de liga de aço AISI profissional
- Punho ergonómico
- Design exclusivo de mandíbulas de cravar terminais para instalação rápida de terminais isoláveis / não isolados

ARTIGO N.º	CAPACIDADE (mm²)	C (mm)	☐	PREÇO
DKCA2222	Terminais isolados - AWG 22-18/16-14/12-10 - DIN 0.5-1.0/1.5-2.5/4-6 mm²	220	12	56,00€
	Terminais não isolados - AWG 20-18/16-14/12-10/8 - DIN 1.5/2.5/6/10 mm² - JIS1.25/2/5.5/8 mm²	220	12	

ALICATE STANDARD PARA CRAVAR TERMINAIS



ARTIGO N.º	CAPACIDADE	☐	PREÇO
DIBB2009	Terminais isolados 1.5, 2.5, 4, 6 mm² - Corta-rebites M2.6, M3, M3.5, M4, M5 - Terminais abertos 1.5, 2.5, 4-6 mm² - Decapador de fios 0.75, 1.0, 1.5, 2.5, 4.0, 6.0 mm² (com cortador de fio integral)	10	19,90€

ALICATES DE CRAVAR FICHAS RJ

- Capaz de cravar fichas em 6 posições RJ-11/ RJ-12 e 8 posições em RJ-45 .
- Com mecanismo de roquete.



ARTIGO N.º	CAPACIDADE. (L)	L(mm)		PREÇO
DKAC2420	RJ-11 /RJ-12 (6-posições) - RJ-45 (8-posições)	203	8	45,00€

OUTRAS FERRAMENTAS

ALICATES DE CRAVAR TERMINAIS SERVIÇO PESADO



- Alicates ajustável
- Alicates para cravar terminais de alumínio e cobre



ARTIGO N.º	COMPRIMENTO (mm)	CAPACIDADE DE CRAVAGEM			PREÇO
		mm ²	AWG		
DKCB2567	670	10-150	B-300MCM	1	189,00€

CONJUNTO DE FERRO DE SOLDA A GÁS

- Micro dispositivo de solda a gás.
- Alimentado por butano (combustível mais leve) e possui uma ignição piezoelétrica.
- Portátil e leve, adequado para aquecimento, solda e retração de calor.
- Fornecido com uma tampa de proteção e possui uma alavanca de controlo de gás ajustável.

ARTIGO N.º **EGAE0801** **59,00€**

CONTEÚDO  8 (JOGO)

A	Ferro de soldar + Ponta cônica
B	Ponta redonda
C	Ponta chisel
D	Ponta ângulo
E	Refletor
F	Espuma
G	Fio Soldagem
H	Capa Protecção

ESPECIFICAÇÕES

Potência	30W ~ 150W
Temp. ponta de solda	400°C ~ 450°C
Temp. tocha quente (Max.)	600°C
Temp. maçarico	1300°C
Tempo de aquecimento	44 seg
Capacidade recipiente de gás	15ml
Tempo operacional	75 ~ 90 min

FIO DE SOLDA SEM CHUMBO

- Fio composto por 99,3% de estanho e 0,7% de cobre.
- Temperatura de fusão: aproximadamente 227 °C.
- Diâmetro do fio: 1 mm.
- Contém um núcleo de fluxo de resina projetado especificamente para trabalhos Eléctricos.



ARTIGO N.º	DIÂMETRO (mm)	PESO (g)	PREÇO
EBAA0110	1	17	6,00€

8 PÇS



BOMBA DE DESSOLDAGEM HEAVY DUTY "CHUPA SOLDAS"

- Estrutura composta em liga de alumínio para uso intensivo e maior durabilidade.
- Equipado com ponta de sucção de Teflon resistente.
- Para a remoção fácil e rápida do excesso de solda fundida durante as operações de solda ou dessoldagem.
- Com elevada capacidade de sucção.
- Fácil de usar com uma mão.



ARTIGO N.º	COMPRIMENTO (mm)		PREÇO
EBAB0120	200	40	10,00€

GAMBIARRA ULTRA FINA DE INSPEÇÃO



CARACTERÍSTICAS:

- LED 15W
- 935 Lux
- 410 Lumen
- Micro interruptor para ajuste de luz
- Base rotativa 360° com poderoso íman
- Gancho giratório 180°
- Corpo fino para fácil acessos, apenas 11mm
- Brilho: 410 lumen
- 300 lux em 0.5 m (semi brilho)
- 935 lux em 0.5 m (brilho máximo)
- Isolamento IP54
- Bateria 2200 mAh (Li-Ion)
- 2,5 h em lux máxima, 10 h aproximadamente em semi luz.
- Em carregamento - luz vermelha; Carga completa - luz azul; Bateria fraca - luz amarela
- Fornecido com 5V DC 1º carregador USB e cabo USB

ESPECIFICAÇÕES:

- Potência máxima LED: 15W LED COB light
- Bateria recarregável
- Entrada carregador AC100-240V 50&60Hz
- Potência 5.0V 1000mAh
- Tempo carregamento completo: 3.5 - 4.0 horas
- Tempo carregamento ativo: 2.5 horas
- Temperatura de armazenamento de operação: -5°C até 50°C
- Tamanho: 375(L)x40(W)x30(H)mm



ARTIGO N.º	LED	L (mm)	TIPO DE FICHA ADAPTADOR DE ALIMENTAÇÃO (CARREGADOR)	PREÇO
JJAT0515E	15W COB	375	E-(EU)	20 97,00€

GAMBIARRA DE TRABALHO COM IMAN RECARREGÁVEL LED

- Material da caixa: Nylon alto impacto
- Quebra-luz em material PC claro
- 30pçs lâmpadas LED: 20000MCD / cada
- Bateria de lítio: 3,7V / 2400ma (Li-Ion)
- Tempo máximo de trabalho: aprox. 4-5 horas
- Tempo de carregamento: 5-6 horas
- Peso líquido (lâmpada e bateria): 205g



ARTIGO N.º	POTÊNCIA MÁXIMA (CA)	C (mm)	PREÇO
JJAT0123	230V	290	12 105,00€



GAMBIARRA LED FLEXÍVEL

POTÊNCIA MÁXIMA: 5W LED

- Micro interruptor para ajuste da luz
- Base com poderoso ímã
- Cabo flexível para utilização em locais de difícil acesso
- Foco ajustável
- Luminosidade: 280 lumens
- Isolamento IP54
- 3 horas de durabilidade em luz máxima, 10 horas de durabilidade em semi-luz

Indicador:

Em carga – Luz vermelha, Carga completa – Luz azul
Produzida com bateria 2300 mAh LI-Ion
Fornecida com carregador de 5V DC 1A e cabo USB

Especificações:

Potência Máxima LED: Luz 5W LED COB
Bateria recarregável: 3.7V 2300 mAh
Entrada carregador: AC100-240V 50 / 60 Hz
Potencia: 5.0V 1000mAh
Tempo de carga: 3.5-4.0 horas
Duração da bateria: 3.0 horas
Temperatura de armazenamento: -20°C a 70 °C
Temperatura de trabalho: -5°C a 50°C

USB para Carregamento



Foco Ajustável

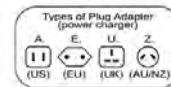

ARTIGO N.º

POTÊNCIA LED

C(mm)



PREÇO

JJAT0605

5W COB

480

40

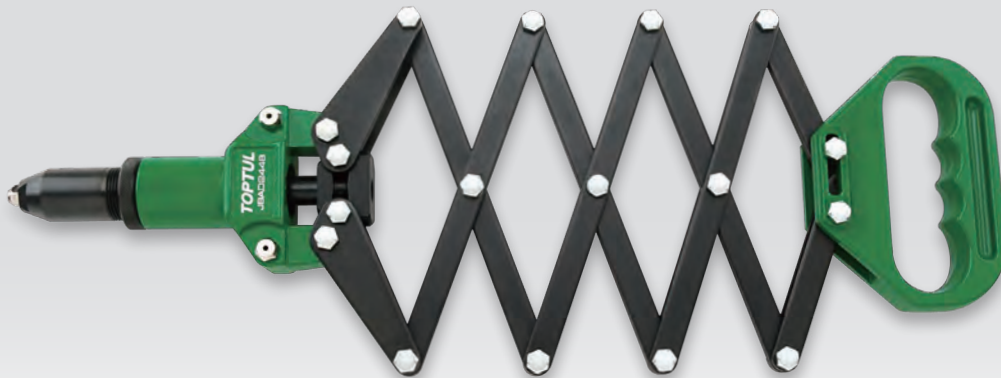

91,00€

ALICATE PARA REBITAR "TIPO HARMÓNICA" - BASIC



- Construção em aço reforçado
- Ação de empurrar única para aplicações repetitivas rápidas
- Design de alongamento para utilização em áreas de difícil acesso
- Adequado para aplicações industriais e de construção
- 4 bicos intermutáveis: 2.4mm(3/32"), 3.2mm(1/8"), 4.0mm(5/32"), 4.8mm(3/16")
- Comprimento estendido: 310 a 835 mm máx.

DIÂMETRO DO REBITE	TIPO REBITE			
	ALUMÍNIO	COBRE	AÇO	AÇO INOX
2.4mm	•	•	•	•
3.2mm	•	•	•	•
4.0mm	•	•	•	•
4.8mm	•	•	•	•



ARTIGO N.º	DIÂMETRO DO REBITE (mm)		PREÇO
JBAD2448	2.4(3/32"), 3.2(1/8"), 4.0(5/32"), 4.8(3/16")	1	66,00€
 GARRAS DE SUBSTITUIÇÃO - 2 UNIDADES JLAG0301			2,70€

ALICATE PARA REBITAR "TIPO HARMÓNICA" - (SERVIÇO PESADO)



- Rebita numa só vez
- Cabeça em alumínio fundido e punho em aço carbono
- 5 bicos intermutáveis
- Comprimento estendido: 310 a 810mm máx.

DIÂMETRO DO REBITE	TIPO REBITE			
	ALUMÍNIO	COBRE	AÇO	AÇO INOX
3.0/3.2mm ou 1/8"	•	•	•	•
4.0mm ou 5/32"	•	•	•	•
4.8/5.0mm ou 3/16"	•	•	•	•
6.0mm	•			
6.4mm ou 1/4"	•			

ARTIGO N.º	DIÂMETRO DO REBITE (mm)		PREÇO
JBAH3064	3.0/3.2(1/8"), 4.0(5/32"), 4.8/5.0(3/16"), 6.0, 6.4(1/4")	1	145,00€
 GARRAS DE SUBSTITUIÇÃO - 2 UNIDADES JLAG0501			10,00€



ALICATE PARA REBITAR "2 MÃOS" - BASIC

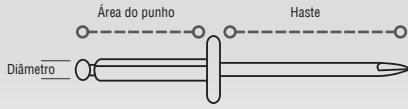

- 4 bicos intermutáveis • Capacidade de rebite: 3.2mm (1/8"), 4.0mm (5/32"), 4.8mm (3/16"), 6.4mm (1/4") • Material do rebite: Aço / Alumínio / Cobre / Aço inoxidável
- Comprimento: 450mm (17-1/2") • Material: Corpo em alumínio, tubo em aço com punho em borracha • O design da alavanca reduz a força física para todos os tamanhos de rebites
- O punho extra longo fornece uma alavancagem excelente

ARTIGO N.º	DIÂMETRO DO REBITE (mm)		PREÇO
JBAB3264	3.2(1/8"), 4.0(5/32"), 4.8(3/16"), 6.4(1/4")	1	52,00€
✂ GARRAS DE SUBSTITUIÇÃO - 2 UNIDADES JLAG0205			7,50€

ALICATE PARA REBITAR "2 MÃOS" - PRO SERIES

DIÂMETRO DO REBITE	TIPO REBITE			
	ALUMÍNIO	COBRE	AÇO	AÇO INOX
2.4mm ou 3/32"	●	●	●	●
3.0/3.2mm ou 1/8"	●	●	●	●
4.0mm ou 5/32"	●	●	●	●
4.8/5.0mm ou 3/16"	●	●	●	●



- Design com depósito de rebites • Com mola especial e curso longo • Corpo em alumínio • Comprimento: 483mm • 4 bicos intermutáveis

INDUSTRIAL

ARTIGO N.º	DIÂMETRO DO REBITE (mm)		PREÇO
JBAE2450	2.4(3/32"), 3.0/3.2(1/8"), 4.0(5/32"), 4.8/5.0(3/16")	1	96,00€
✂ GARRAS DE SUBSTITUIÇÃO - 2 UNIDADES JLAG0501			10,00€

ALICATE PARA REBITAR "2 MÃOS" - PRO SERIES

DIÂMETRO DO REBITE	TIPO REBITE			
	ALUMÍNIO	COBRE	AÇO	AÇO INOX
3.0/3.2mm ou 1/8"	●	●	●	●
4.0mm ou 5/32"	●	●	●	●
4.8/5.0mm ou 3/16"	●	●	●	●
6.0mm	●	●	●	●
6.4mm ou 1/4"	●	●	●	●



- Design com depósito de rebites • Com mola especial e curso longo • Corpo em alumínio • Comprimento: 533mm • 5 bicos intermutáveis

INDUSTRIAL

ARTIGO N.º	DIÂMETRO DO REBITE (mm)		PREÇO
JBAE3064	3.0/3.2(1/8"), 4.0(5/32"), 4.8/5.0(3/16"), 6.0, 6.4(1/4")	1	186,00€
✂ GARRAS DE SUBSTITUIÇÃO - 2 UNIDADES JLAG0701			26,00€

ALICATE PARA REBITAR

- Punhos em cromo-molibdênio de elevada alavancagem para mais potência e operação fácil
- Estrutura em alumínio moldado de precisão construída com aço endurecido extra para uma vida útil longa da ferramenta
- Bico do rebite estendido para alcançar espaços reduzidos
- Os punhos almofadados fornecem um conforto ótimo na utilização
- 4 bicos intermutáveis: 2.4mm(3/32"), 3.2mm(1/8"), 4.0mm(5/32"), 4.8mm(3/16")



ARTIGO N.º	DIÂMETRO DO REBITE (mm)		PREÇO
JBA2448	2.4(3/32"), 3.2(1/8"), 4.0(5/32"), 4.8(3/16")	10	26,50€
GARRAS DE SUBSTITUIÇÃO - 2 UNIDADES	JLAG0107		2,80€

JOGO DE ALICATE PARA REBITAR

151 PÇS



- Punhos em cromo-molibdênio de elevada alavancagem para mais potência e operação fácil
- Estrutura em alumínio moldado de precisão construída com aço endurecido extra para uma vida útil longa da ferramenta
- Bico do rebite estendido para alcançar espaços reduzidos
- Os punhos almofadados fornecem um conforto ótimo na utilização
- 4 bicos intermutáveis: 2.4mm(3/32"), 3.2mm(1/8"), 4.0mm(5/32"), 4.8mm(3/16")

ARTIGO N.º	GAAD0101	59,00€
CONTEÚDO 4(JOGO)		
1	JBA2448 - Alicate para rebitar	
90	Rebites em Alumínio - 30PÇS- Ø3.2x8mm - 30PÇS - Ø4x10mm - 30PÇS- Ø4.8x10mm	
60	Rebites em Aço - 30PÇS- Ø4x7mm - 30PÇS- Ø4.8x10mm	

CAIXA METÁLICA: C370 x L154 x A50 (mm)

ALICATE PARA REBITAR ARTICULADO 360º

- Cabeça endurecida em aço de alta qualidade
- Cabeça articulada 360º
- Perfeito para trabalhos em espaços confinados
- 4 bicos intermutáveis medidas: 2.4mm(3/32"), 3.2mm(1/8"), 4.0mm(5/32"), 4.8mm(3/16")



ARTIGO N.º	DIÂMETRO DO REBITE (mm)		PREÇO
JBAC2448	2.4(3/32"), 3.2(1/8"), 4.0(5/32"), 4.8(3/16")	6	32,00€
GARRAS DE SUBSTITUIÇÃO - 2 UNIDADES	JLAG0301		2,70€

ALICATE PARA REBITAR - PRO SERIES

- Para uso intensivo
- Parte superior forjada com tratamento de alta qualidade
- Estrutura em alumínio de alta qualidade
- 4 bicos intermutáveis



DIÂMETRO DO REBITE	TIPO REBITE			
	ALUMÍNIO	COBRE	AÇO	AÇO INOX
2.4mm ou 3/32"	●	●	●	●
3.0/3.2mm ou 1/8"	●	●	●	●
4.0mm ou 5/32"	●	●	●	●
4.8/5.0mm ou 3/16"	●	●	●	●

ARTIGO N.º	DIÂMETRO DO REBITE (mm)		PREÇO
JBAF2450	2.4(3/32"), 3.0/3.2(1/8"), 4.0(5/32"), 4.8/5.0(3/16")	10	33,00€
GARRAS DE SUBSTITUIÇÃO - 2 UNIDADES	JLAG0601		4,00€

ALICATE PARA REBITAR ARTICULADO/ ROQUETE 360º - PRO SERIES

- Cabeça articulada/ roquete 360º
- Para trabalhos práticos e mais eficientes
- Estrutura em alumínio de alta qualidade
- Comprimento: 285mm
- 4 bicos intermutáveis



360º



DIÂMETRO DO REBITE	TIPO REBITE			
	ALUMÍNIO	COBRE	AÇO	AÇO INOX
2.4mm ou 3/32"	●	●	●	●
3.0/3.2mm ou 1/8"	●	●	●	●
4.0mm ou 5/32"	●	●	●	●
4.8/5.0mm ou 3/16"	●	●	●	●

ARTIGO N.º	DIÂMETRO DO REBITE (mm)		PREÇO
JBAG2450	2.4(3/32"), 3.0/3.2(1/8"), 4.0(5/32"), 4.8/5.0(3/16")	10	58,00€
GARRAS DE SUBSTITUIÇÃO - 2 UNIDADES	JLAG0601		4,00€

ALICATE DE CRAVAR PORCAS INDUSTRIAL



INDUSTRIAL

PATENTE 1 PC
COM LIBERTAÇÃO RÁPIDA
DO MANDRIL

- Corpo em alumínio de alta qualidade
- Cabeça forjada para uma resistência superior
- Libertação rápida do mandril 1PC patenteada
- Com ajustador de curso para operações repetitivas



TAMANHO DA ROSCA	MATERIAL DA PORCA DE REBITE		
	ALUMÍNIO	AÇO	AÇO INOX
M3 x 0.5	•	•	•
M4 x 0.7	•	•	•
M5 x 0.8	•	•	•
M6 x 1.0	•	•	•

ARTIGO N.º	PORCA DE REBITE (mm)		PREÇO
JBBA0306	M3, M4, M5, M6	1	99,00€

ALICATE DE CRAVAR PORCAS (2 MÃOS) - (SERVIÇO PESADO)

HEAVY DUTY



- Desenhado para serviço profissional
- Patente única, na fixação de rebites roscados
- Corpo em alumínio de alta qualidade
- Com ajustador de curso
- Comprimento: 530mm
- 5 Bicos intermutáveis



TAMANHO DA ROSCA	MATERIAL DA PORCA DE REBITE		
	ALUMÍNIO	AÇO	AÇO INOX
M5 x 0.8	•	•	•
M6 x 1.0	•	•	•
M8 x 1.25	•	•	•
M10 x 1.5	•	•	•
M12 x 1.75	•	•	•

ARTIGO N.º	PORCA DE REBITE (mm)		PREÇO
JBBB0512	M5, M6, M8, M10, M12	1	349,00€

JOGO DE ALICATE DE CRAVAR PORCAS INDUSTRIAL

121 PÇS



ARTIGO N.º	GAAD0102	145,00€
------------	----------	---------

CONTEÚDO 6(JOGO)

- 1 JBBA0306 - Alicata crava porcas
- 30 ALFA0305 - M3x0.5 - Porcas de alumínio
- 30 ALFA0305 - M4x0.7 - Porcas de alumínio
- 30 ALFA0305 - M5x0.8 - Porcas de alumínio
- 30 ALFA0305 - M6x1.0 - Porcas de alumínio

CAIXA METÁLICA: C370 x L154 x A50 (mm)

TORNO DE BANCA

- Fabricado em aço fundido robusto • Mordente endurecido e serrilhado
- Base giratória 360° • Equipado com bigorna e mordente para tubos • Acabamento com pintura verde rugosa de qualidade



OUTRAS FERRAMENTAS

ARTIGO N.º	TAMANHO (polegada/ mm)	ABERTURA DO MORDENTE (polegada)	PROFUNDIDADE DA GARGANTA (polegada)		PREÇO
DJAC0103	3 / 75	3	2	1	129,00€
DJAC0105	5 / 125	5	2-5/8	1	189,00€
DJAC0106	6 / 150	6	3	1	228,00€
DJAC0108	8 / 200	8	3-1/2	1	320,00€
DJAC0110	10 / 255	10	4	1	465,00€

TORNO DE BANCA MULTIUSOS

- Cabeça e base rotativas para diferentes tipos de trabalhos
- Mandíbulas porta-tubos intercambiáveis Ideal para trabalhos em tubos



360°

ARTIGO N.º	TAMANHO (pol./ mm)	ABERTURA MORDENTE (mm)	PROFUNDIDADE GARGANTA (mm)	CAPACIDADE TUBO DIÂMETRO (mm)	PREÇO
DJAB0106	6 / 150	145	91	15 - 90 (1/2" - 3-1/2")	459,00€

TORNO DE BANCA EM AÇO FORJADO

SERVIÇO PESADO

- Fabricado em Aço forjado para máxima durabilidade
- Base giratória 360°
- Equipado com bigorna
- Equipado com mordentes em "U" para tubos



ARTIGO N.º	TAMANHO (pol./ mm)	ABERTURA MORDENTE (mm)	PROFUNDIDADE GARGANTA (mm)	CAPACIDADE TUBO DIÂMETRO (mm)	PREÇO
DJAD0104	4 / 100	125	75	12 - 55 (1/2" - 2-1/4")	235,00€
DJAD0105	5 / 125	150	82	12 - 75 (1/2" - 3")	298,00€
DJAD0106	6 / 150	200	92	17 - 90 (3/4" - 3-1/2")	420,00€
DJAD0107	7 / 175	230	116	17 - 105 (3/4" - 4-1/8")	495,00€



EXTRATOR DE 3 GARRAS

- Extrator profissional para remover engrenagens, polias e porcas de eixos sem esforço e em segurança. Os três pontos fornecem uma extração paralela. As mandíbulas e os braços são forjados e maquinados a partir de liga de aço de qualidade, tratamento térmico de precisão para durabilidade e força máximas. Cavilha central em aço endurecido com cabeça sextavada para um encaixe assegurado da chave. As mandíbulas podem ser invertidas para segurar firmemente por dentro ou por fora as engrenagens ou peças.



ARTIGO N.º	TAMANHO (polegada / mm)		PREÇO
JJAL0303	3 / 75	1	35,00€
JJAL0304	4 / 100	1	45,00€
JJAL0306	6 / 150	1	73,00€
JJAL0308	8 / 200	1	127,00€
JJAL0312	12 / 300	1	329,00€

EXTRATOR 2 GARRAS COM DESLIZAMENTO DAS GARRAS

- Fabricado em Aço Cromo Vanádio
- Extrator com capacidade de deslizamento das garras mantendo-as sempre paralelas
- Braços do extrator projectados para trabalhos em espaços reduzidos.

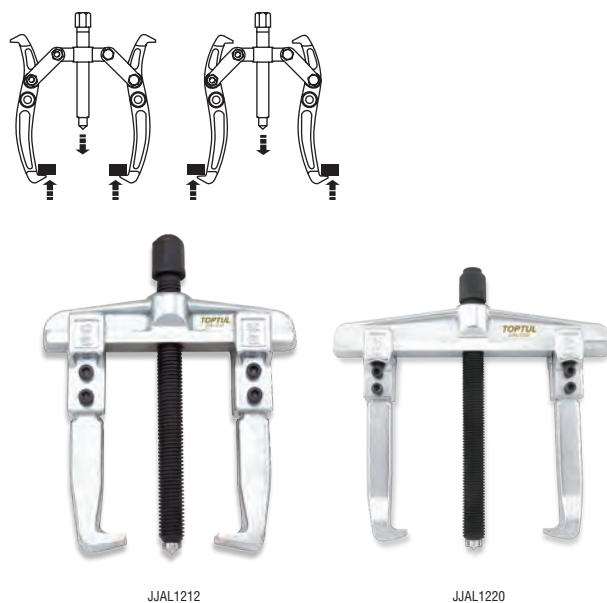

ARTIGO N.º	TAMANHO (mm)	ABERTURA GARRA EXTERIOR W1 (min./ max.) mm	ABERTURA GARRA INTERIOR W2 (min./ max.) mm		PREÇO
JJAL1208	80	30-80	90-150	1	59,50€
JJAL1212	120	30-120	90-180	1	65,00€
JJAL1216	160	40-160	90-220	1	102,00€
JJAL1220	200	40-200	90-260	1	119,00€

EXTRATOR DE 2 GARRAS

- Extrator profissional para remover engrenagens, rodas dentadas, orings e polias sem esforço e em segurança. As mandíbulas e os braços são forjados e maquinados a partir de liga de aço de qualidade, tratamento térmico de precisão para durabilidade e força máximas. Cavilha central em aço endurecido com cabeça sextavada para um encaixe assegurado da chave. As mandíbulas podem ser invertidas para segurar firmemente por dentro ou por fora as engrenagens ou peças.

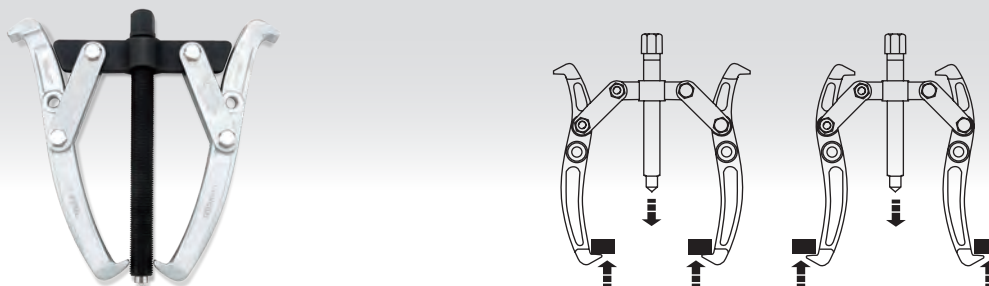

ARTIGO N.º	TAMANHO (polegada / mm)		PREÇO
JJAL0203	3 / 75	1	22,00€
JJAL0204	4 / 100	1	33,00€
JJAL0206	6 / 150	1	53,00€
JJAL0208	8 / 200	1	89,00€
JJAL0212	12 / 300	1	275,00€



BOMBA PARA MASSA COM ALAVANCA



- (Curso variável) - Tubo rígido c/ 150mm e mangueira flexível 300mm
- Acabamento platinado Eléctrico para vida útil longa
- "Ação de alavanca" de curso curto para utilização fácil
- Tampa ventilada para enchimento fácil
- Ação de curso variável (2 estádios de compressão)
- Mangueira flexível de nylon rugosa de 300mm polegadas ligada à bomba para alcançar todas as ligações mais rapidamente e facilmente em locais apertados e localizações estranhas.

ARTIGO N.º **JGAE0202** **49,00€**

CONTEÚDO 16 (JOGO)

- 1 **JJAA1402** - Bomba para massa c/ alavanca (curso variável). Tubo rígido c/ 150mm. Cartucho standard 14 OZ., Enchedor de pressão, vol. 400 c.c., comprimento: 21" (530mm)
- 1 **JJAC1212** - Mangueira de bomba para massa nylon flexível - C=12" (300mm)

BOMBA PARA MASSA



- 4 acopladores para uma melhor aderência
- Pressão de trabalho máx.: 4.500 PSI (310 BAR)
- Pressão de rutura: 10.000 PSI (690 BAR)
- Rosca: 1/8 polegadas x 28PT
- 1 oz. de lubrificante: por 40 cursos
- Comprimento: Bomba para massa com tubo rígido e acoplador: 21 polegadas (530mm) Mangueira flexível - 12 polegadas (300mm)

ARTIGO N.º **JGAE0201** **41,00€**

CONTEÚDO 16 (JOGO)

- 1 **JJAA1440** - Bomba para massa - Cartucho standard 14oz Enchedor de pressão, volume 400 c.c., C=21" (530mm)
- 1 **JJAC1212** - Mangueira de bomba para massa nylon flexível C=12"(300mm)

MINI PISTOLA PARA MASSA DE PUNHO 90° E 180°



CARTUCHO
85Gr.

- Acoplador de 4 mandíbulas para melhor aderência
- Máx. Pressão de trabalho: (200 BAR)
- Pressão de ruptura: (275 BAR)
- Acabamento de galvanoplastia para longa vida útil
- Fácil de usar com uma mão
- A ação do punho do pistão de curso curto funciona muito bem em espaços apertados
- Duas saídas de descarga - 90° e 180°
- Utiliza cartucho de 85 Gr

ARTIGO N.º **JJBA0302** **28,00€**

CONTEÚDO 30 (JOGO)

- 1 **JJAA1402** - 85 Gr (Cartucho de Massa) Volume 120 c.c., L=10-1/4" (260mm)

PISTOLA PARA MASSA PUNHO



- Acabamento platinado Eléctrico para vida útil longa
- "Ação de Punho" de curso curto para uma utilização mais fácil e rápida
- Tampa ventilada para enchimento fácil
- 2 saídas de descarga - 90° e 180°
- Usa cartucho de massa 14 oz padrão

ARTIGO N.º **JGAE0203** **43,00€**

CONTEÚDO 16 (JOGO)

- 1 **JJBA1402** - Pistola para massa c/ tubo rígido. Cartucho padrão 14 oz, enchedor de pressão. Volume 400 c.c., L=14" (360mm)
- 1 **JJAC1212** - Mangueira de bomba para massa nylon flexível C=12"(300mm)

OUTRAS FERRAMENTAS

MANGUEIRA DE BOMBA PARA MASSA NYLON FLEXÍVEL



ARTIGO N.º	JJAC1212		PREÇO
------------	----------	--	-------

• Mangueira flexível longa rugosa de 300mm, liga à bomba de massa JJAA1440 para alcançar todas as ligações rapidamente e facilmente em locais apertados e localizações estranhas. Enchedor de pressão, volume 400 c.c., C=21" (530mm)

12 9,50€

BOMBA MANUAL PARA VALVULINA/ ÓLEO

- Tamanho Jumbo de alta performance
- Ideal para introduzir valvulina em caixas de velocidades e diferenciais
- Inclui tubo rígido metálico: 240mm
- Inclui mangueira flexível: 275mm



ARTIGO N.º	CAPACIDADE		PREÇO
------------	------------	--	-------

JJAZ0135 1 litro (1000cc.) C=445mm 20 29,50€

PISTOLA DE MÁSTIQUE

- Pistola de mástique com estrutura em aço gancho em escada 9"
- Cartucho standard 300ml / 10oz.
- Haste sextavada em aço com pistão revestido a zinco e endurecido
- Haste de empurrar e placa de pressão rebitada
- Punho em liga de zinco fundido durável e gatilho
- Alavanca de polegar libertação rápida
- Ferramenta de perfuração incorporada
- Rácio de impulso: 10:1
- Ideal para compostos de látex, silicone, adesivos, vedante, borracha e poliuretanos



TAMANHO STANDARD (CARTUCHO 300ML)



NÃO PINGA

ARTIGO N.º	TAMANHO (polegada / mm)		PREÇO
------------	-------------------------	--	-------

JJAY0902 9 / 230 12 10,90€

PISTOLA DE MASTIQUE COM TAMBOR CILINDRICO

- Pistola de mástique com estrutura em aço gancho em escada 9"
- Cartucho standard 300ml / 10oz.
- Tambor cilíndrico aberto de carga fácil
- Haste sextavada redonda com pistão revestido a zinco e endurecido
- Punho em liga de alumínio fundido durável e gatilho
- Alavanca de polegar libertação rápida
- Ilhó adicional para correia de segurança
- Rácio de impulso: 13:1
- Ideal para compostos de látex, silicone, adesivos, vedante, borracha e poliuretanos



TAMANHO STANDARD (CARTUCHO 300ML)



NÃO PINGA

ARTIGO N.º	TAMANHO (polegada / mm)		PREÇO
------------	-------------------------	--	-------

JJAY0903 9 / 230 5 23,50€

JOGO BARRAS "MECÂNICO"

4 PÇS

Acabamento Preto Fosfato



ARTIGO N.º	JGAT0402	53,00€
------------	----------	--------

CONTEÚDO 8 (JOGO)

1 JCBA0608 - Barra - 200mm

1 JCBA9E12 - Barra - 300mm

1 JCBA1118 - Barra - 450mm

1 JCBA1124 - Barra - 600mm



ALMOTOLIA DE PLÁSTICO



- Bomba de alimentação especialmente desenvolvida para força extra de utilização
- Alavanca de pressão polegar, para fáceis e rápidas operações
- Pega ergonómica que confere um conforto extra ao utilizador
- Corpo de plástico, bomba de latão e tampa e pega de Nylon
- Indicado para a lubrificação das máquinas e indústria automobilística

ARTIGO N.º	CAPACIDADE (C.C.)	TIPO DE BICO DA MANGUEIRA	COMPRIMENTO DA MANGUEIRA		PREÇO
NCA0150	500	Flexível	135	8	10,50€

ALMOTOLIA DE METAL





- Bomba de alimentação especialmente desenvolvida para força extra de utilização
- Alavanca de pressão polegar, para fáceis e rápidas operações
- Pega ergonómica que confere um conforto extra ao utilizador
- Corpo de metal, bomba de latão e tampa e pega de Nylon
- Indicado para a lubrificação das máquinas e indústria automobilística

ARTIGO N.º	CAPACIDADE (C.C.)	TIPO DE PONTEIRA	TAMANHO DA PONTEIRA		PREÇO
NCAA0123	225	Flexível	135	12	11,00€
NCAA0135	350	Flexível	135	12	11,50€
NCAA0235	350	Rígida	115	12	11,50€

ALAVANCA REGULÁVEL DE UNHA

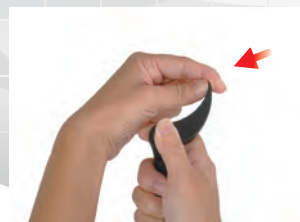
- Fabricada com uma liga de aço cromo-molibdénio endurecido e afiado para garantir mais qualidade
- Mecanismo tipo roquete de ajuste manual a 180° permitindo uma utilização em áreas de difícil acesso
- Cabeça ajustável com bloqueio em várias posições



ARTIGO N.º	COMPRIMENTO (mm)	POSIÇÕES DE FIXAÇÃO		PREÇO
JCDE1212	305	8	5	27,50€
JCDE1825	595	7	2	64,00€

JOGO DE BARRAS JUMBO

4 PÇS



ARTIGO N.º	JGAI0401	210,00€
CONTEÚDO  2 (JOGO)		
1	JCCD2036 - Barra direita - 36° / 900mm	
1	JCCA2036 - Barra ponta curva a 30 graus - 36° / 900mm	
1	JCCB2025 - Barra ponta curva a 75 graus - 25° / 635mm	
1	JCCC2025 - Barra ponta curva a 90 graus - 25° / 635mm	

BARRAS JUMBO

- Para uso em serviços pesados
- Fabricadas em cromo-molibdénio
- Punho em bi-componente PP+TPR



ARTIGO N.º	CARACTERÍSTICAS	C (mm)		PREÇO
JCCC2025	Barra ponta angulada 90°	635	2	45,00€
JCCB2025	Barra ponta angulada 75°	635	2	42,00€
JCCD2031	Barra recta	787	2	49,00€
JCCD2036	Barra recta	914	2	52,00€
JCCA2036	Barra ponta angulada 75°	914	2	52,00€

JOGO DE LIMAS AGULHAS DIAMANTADAS

5 PÇS



- Limas agulhas diamantadas maquinadas de precisão de elevada qualidade
- Perfeitas para desbastar arestas afiadas, dar nova forma aos cortes ou alargar orifícios furados
- Diâmetro de 4mm, comprimento total de 160mm com 65mm de #150 de superfície de revestimento diamantada

ARTIGO N.º **GNBA0501** 23,00€

CONTEÚDO 25 (JOGO)

- 1 **SDNB0402** - Lima agulha diamantada redonda
- 1 **SDNB0403** - Lima agulha diamantada meia-cana
- 1 **SDNB0404** - Lima agulha diamantada quadrada
- 1 **SDNB0405** - Lima agulha diamantada triangular
- 1 **SDNB0406** - Lima agulha diamantada chata

JOGO DE LIMAS AGULHAS

6 PÇS



- Limas agulhas maquinadas com precisão de alta qualidade
- Adequado para abrasão fina, corte de perfis e acabamento de materiais
- Diâmetro 4mm, comprimento total 160mm com 75mm de superfície de corte

ARTIGO N.º **GNBA0601** 15,00€

CONTEÚDO 25 (JOGO)

- 1 **SDNA0401** - Lima agulha tipo faca
- 1 **SDNA0402** - Lima agulha tipo redonda
- 1 **SDNA0403** - Lima agulha tipo meia redonda
- 1 **SDNA0404** - Lima agulha tipo quadrada
- 1 **SDNA0405** - Lima agulha tipo triangular
- 1 **SDNA0406** - Lima agulha tipo plana

JOGO DE LIMAS

5 PÇS



ARTIGO N.º **GPAQ0503** 53,00€

CONTEÚDO 6 (JOGO)

- 1 **SDBC0821** - Lima meia-cana - 8" / 200mm
- 1 **SDBA0808** - Lima quadrada - 8" / 200mm
- 1 **SDBD0808** - Lima redonda - 8" / 200mm
- 1 **SDBB0821** - Lima chata - 8" / 200mm
- 1 **SDBE0815** - Lima triangular - 8" / 200mm

LIMAS

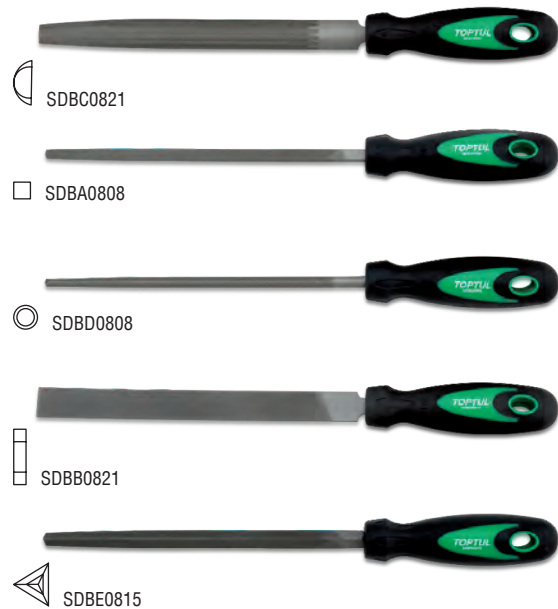

ARTIGO N.º	TIPO	C (mm)		PREÇO
SDBC0821	Lima meia cana	203	5	11,00€
SDBA0808	Lima quadrada	203	5	10,00€
SDBD0808	Lima redonda	203	5	9,00€
SDBB0821	Lima chata	203	5	10,00€
SDBE0815	Lima triangular	203	5	10,00€

CORTA-TUBOS "PRECISÃO"

- Modelo com mecanismo de avanço de precisão e uniformiza dimensões
- Guiamento com ranhuras para cortar tubos com flange e corte à face
- Para cortar tubos em cobre e ligas leves
- Alargador retrátil incorporado
- Corpo em liga de zinco leve
- Roda de corte em aço altamente endurecido e resistente (SUJ2)
- Botão rugoso de ajuste grande
- Comprimento total: 135mm



LÂMINA CORTE



ARTIGO N.º	Tamanho Ø(mm)		PREÇO
SLAC1818	18	20	6,50€

ARTIGO N.º	CAPACIDADE DE CORTE Ø (mm)		PREÇO
SEAA0332	3-32 (1/8" ~ 1-1/4")	1	26,00€

CORTA-TUBOS PLÁSTICO



(Suporte/adaptador para segurar o tubo em material nylon preto adicional para ser inserido na mandíbula e permitir cortar material plástico com superfície plana ou chanfrada, tal como conduta de plástico, tubo em semicírculo, etc.)

- Modelo de mecanismo de roquete para uma ação de corte progressiva sem esforço
- Corpo em liga de alumínio fundido leve
- Design redondo da mandíbula para segurar o tubo fácil e rapidamente
- Lâmina em aço inoxidável de precisão e tratamento térmico
- Adequado para cortar PVC, polietileno, tubos sintéticos, mangueira de borracha e vários tipos de tubos ou tubagens em plástico

ARTIGO N.º	CAPACIDADE DE CORTE Ø (mm)	C (mm)	APLICAÇÃO		PREÇO
SEAB4224	8-28 (5/16" ~ 1-1/8")	170	Tubo em aço inoxidável (espessura ≤ 2mm) Tubo em cobre, alumínio e plástico (espessura ≤ 3mm)	6	43,50€

MINI CORTA-TUBOS

- Design compacto perfeito para cortar tubos em espaços confinados.
- Para cortar tubos de metal duro e macio (aço, cobre, alumínio, latão) e tubos de plástico com diâmetro externo de 3-19 mm (1/8" - 3/4")
- Corpo durável em liga de zinco com roda de corte de aço com rolamento SUJ2 altamente endurecido e resistente
- Substituição rápida do disco de corte sem qualquer ferramenta



LÂMINA CORTE

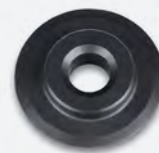

ARTIGO N.º	Tamanho Ø(mm)		PREÇO
SLAE2020	20	40	9,00€

ARTIGO N.º	CAPACIDADE DE CORTE Ø (mm)	C (mm)	APLICAÇÃO		PREÇO
SEAD0319	3 - 19mm	65	Aço, cobre, alumínio, latão (espessura 1.2mm)	10	16,00€

CORTA-TUBOS COM ROQUETE

- Qualidade excelente, corta-tubos ajustável com punho e lâmina em aço endurecido
- Posiciona-se em aumentos de 10 graus enquanto corta à volta do tubo em 360 graus
- Mecanismo de roquete de liga de zinco robusta, ideal para aplicações em espaços reduzidos
- Operação de corte suave com 2 roletes de apoio
- Operação de uma mão exclusiva
- Cobertura em plástico com botão rugoso grande
- Corta tubos finos em cobre, alumínio, plástico e aço inoxidável
- Roda de corte sobreselente fornecida



LÂMINA CORTE

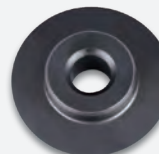

ARTIGO N.º	Tamanho Ø(mm)		PREÇO
SLAB1818	18	20	10,50€

ARTIGO N.º	CAPACIDADE DE CORTE Ø (mm)	X (mm)	APLICAÇÕES		PREÇO
SEAC0828	8-28 (5/16" ~ 1-1/8")	170	Tubo em aço inoxidável (espessura ≤ 2mm) Tubo em cobre, alumínio e plástico (espessura ≤ 3mm)	6	38,00€

CORTA-TUBOS COM ROQUETE EXTRA-LONGO



LÂMINA CORTE

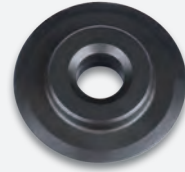

ARTIGO N.º	Tamanho Ø (mm)	Caixa	PREÇO
SLAB1919	19	20	11,00€

- Qualidade excelente, corta-tubos ajustável com punho e lâmina em aço endurecido • Posiciona-se em aumentos de 6 graus enquanto corta à volta do tubo em 360 graus
- Mecanismo de roquete de liga de zinco robusta, ideal para aplicações em espaços reduzidos • Operação de corte suave com 2 roletes de apoio
- Operação de uma mão exclusiva • Cobertura em plástico com botão rugoso grande • Corta tubos finos em cobre, alumínio, plástico e aço inoxidável
- Roda de corte sobreselente fornecida

ARTIGO N.º	CAPACIDADE DE CORTE Ø (mm)	C (mm)	APLICAÇÃO	Caixa	PREÇO
SEAC2867	31-67 (1-7/32" - 2-5/8")	250	Tubo em aço inoxidável (espessura ≤ 2mm) Tubo em cobre, alumínio e plástico (espessura ≤ 3mm)	1	148,00€

ALICATES CORTA-CABOS PRO SERIES

- Mandíbulas forjadas em liga de cromo-molibdênio
- Mandíbulas de corte central multifuncionais com lâminas de parafuso de came ajustáveis
- Bordas de corte endurecidas de alta frequência para ótimo poder de corte e durabilidade
- O reforço da placa de bloqueio evita que os parafusos da mandíbula se soltem ou girem, mantendo as mandíbulas no alinhamento correto
- Design de alça tubular para redução de peso
- Alça de punho macio de material plástico antiderrapante confortável



HEAVY DUTY

- Mordentes em Cromo Molibdênio Forjado

ARTIGO N.º	CAPACIDADE MÁX. CORTE Ø (mm)	COMPRIMENTO (polegada / mm)	Caixa	PREÇO
SBCB1407	7	14 / 350mm	1	32,00€
SBCB1808	8	18 / 450mm	1	39,00€
SBCB2410	10	24 / 600mm	1	52,00€
SBCB3013	13	30 / 750mm	1	76,00€
SBCB3616	13	36 / 900mm	1	99,50€
SBCB4219	18	42 / 1120mm	1	174,00€



OUTRAS FERRAMENTAS

TESOURA PARA CORTE DE METAL / OUTROS



USE SEMPRE ÓCULOS E LUVAS DE SEGURANÇA QUANDO MANUSEAR ESTAS FERRAMENTAS

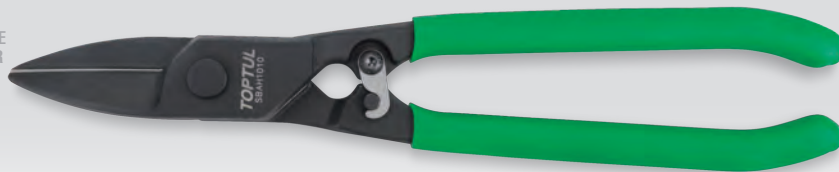

- Solte a tesoura para aumentar a sua força e durabilidade
- Arestas de corte especialmente endurecidas para aumentar a indução e precisão
- Alto nível de alavancagem, o que garante um maior e mais preciso poder de corte
- Abertura assistida através de mola, o que permite operações com apenas uma mão
- O bloqueio de segurança mantém a tesoura firmemente fechada quando não utilizada
- Adequado para cortar chapas de metal e outros tipos de material (papel, cartão, alumínio, pele ...)
- Revestimento anti-deslizante e extra-conforto



ARTIGO N.º	C (mm)	COMPRIMENTO DE CORTE	CAPACIDADES DE CORTE			PREÇO
			COBRE	AÇO LAMINADO A FRIO	AÇO INOXIDÁVEL	
SBAH0707	185(7")	30	1.2	1.2	0.8	12 11,00€
SBAH1010	255(10")	45	1.5	1.2	0.8	6 17,00€
SBAH1313	334(13")	60	1.5	2.0	1.2	6 21,00€

TESOURA MULTIUSOS PARA CORTE DE METAL / OUTROS



USE SEMPRE ÓCULOS E LUVAS DE SEGURANÇA QUANDO MANUSEAR ESTAS FERRAMENTAS



- Solte a tesoura para aumentar a sua força e durabilidade
- Arestas de corte especialmente endurecidas para aumentar a indução e precisão
- Alto nível de alavancagem, o que garante um maior e mais preciso poder de corte
- Abertura assistida através de mola, o que permite operações com apenas uma mão
- O bloqueio de segurança mantém a tesoura firmemente fechada quando não utilizada
- Adequado para cortar chapas de metal e outros tipos de material (papel, cartão, alumínio, pele ...)
- Revestimento anti-deslizante e extra-conforto



DESIGN DA LÂMINA DE CORTE ESPECIALMENTE DESENVOLVIDA PARA FACILITAR O CORTE DE CABOS / TUBOS

ARTIGO N.º	C (mm)	COMPRIMENTO DE CORTE	CAPACIDADES DE CORTE			PREÇO
			COBRE	AÇO LAMINADO A FRIO	AÇO INOXIDÁVEL	
SBAK1010	255(10")	45	1.2	1.2	0.8	6 18,50€

TESOURA MULTIUSOS



USE SEMPRE ÓCULOS E LUVAS DE SEGURANÇA QUANDO MANUSEAR ESTAS FERRAMENTAS



- Lâmina feita de aço inoxidável JIS SUS420J2 premium
- Lâmina única micro-serrilhada para corte antiderrapante e eficiente
- Abertura assistida por mola para operação com uma mão
- Adequado para cortar chapas finas de aço e ferro, fios, cabos, malhas de arame, borracha, plásticos, couro e etc.

ARTIGO N.º	C (mm)	COMPRIMENTO DE CORTE	PREÇO
SBCH0808	65	210 (8")	12 19,00€



TESOURA DE ÂNGULO UNIVERSAL PARA CORTE DE METAL / OUTROS



USE SEMPRE ÓCULOS E LUVAS DE SEGURANÇA QUANDO MANUSEAR ESTAS FERRAMENTAS

DESIGN DA LÂMINA DE CORTE ESPECIALMENTE DESENVOLVIDA PARA FACILITAR A FLEXÃO DOS MATERIAIS AQUANDO DO CORTE E DIMINUIÇÃO DO RISCO DO UTILIZADOR, DURANTE A APLICAÇÃO

ARTIGO N.º	C (mm)	COMPRIMENTO DE CORTE	CAPACIDADES DE CORTE			PREÇO
			COBRE	AÇO LAMINADO A FRIO	AÇO INOXIDÁVEL	
SBBH1010	252(10")	45	1.2	1.2	0.8	6 20,00€

TESOURA CORTA CABOS



- Material de aço cromado molibdênio; • Lâminas de corte desenvolvidas com a máxima precisão e especialmente endurecidas; • Lâminas de corte cisalhada e de formato angular para corte limpo e nítido; • Design especial da pega para redução do peso da ferramenta; • A alavanca especialmente desenvolvida requer menos esforço ao utilizador.
- Corta cabos de cobre e alumínio; • Pega ergonômica com pega bi-componente.

ARTIGO N.º	Tamanho (mm)	CAPACIDADES DE CORTE MÁXIMA			PREÇO
		Diâmetro (mm)	mm ²	AWG	
DNAC1218	460	21	150	300	1 60,00€
DNAC1223	590	32	400	800	1 92,00€

TESOURA MULTIUSOS DE ELETRICISTA SERVIÇO PESADO



USE SEMPRE ÓCULOS E LUVAS DE SEGURANÇA QUANDO MANUSEAR ESTAS FERRAMENTAS

- Lâmina de corte de aço inoxidável JIS SUS420 J2
- Lâmina de corte endurecidas por tratamento de indução HRC 56
- Corte de cabo até 70 mm²

ARTIGO N.º	COMPRIMENTO DE CORTE	CABO DE CORTE	C (mm)	CAPACIDADES DE CORTE		PREÇO
				(mm ²)	(AWG)	
SBBA0516	43	70	160	1 - 16	22 - 14	12 24,50€

TESOURA DE ELETRICISTA



- Especialmente concebida para utilizar em serviços de reparação
- Aço inoxidável alto carbono
- Lâminas de liga molibdénio e vanádio
- Extremidade de corte circular bicôncava e endurecida de longa duração
- Design da lâmina micro-serrilha para aderência forte no corte de objetos
- Design extenso da espiga para aumentar a alavancagem de entrada global
- Punhos modernos ergonômicos de nylon de alto grau (com 30% de fibra de vidro)

ARTIGO N.º	COMPRIMENTO (mm)		PREÇO
SBAA0414	138	8	24,50€

TESOURAS DE PADRÃO RETO



USO UNIVERSAL

- Está de acordo ou excede a especificação / Norma ANSI/ASME B107.16-1998 e a norma alemã DIN 6438/11.71
- Construção em aço forjado de alto grau
- Cortantes endurecidos por indução HRC 58-61

ARTIGO N.º	COMP. DE CORTE (mm)	C (mm)		PREÇO
SBAE0808	40	200 (8")	8	16,00€
SBAE1010	51	250 (10")	6	19,00€
SBAE1212	70	300 (12")	6	24,50€

TESOURAS PARA CORTAR CHAPA



CORTE ESQUERDO E RETO



CORTE DIREITO E RETO



CORTE RETO

- Está de acordo ou excede a especificação federal ANSI/ASME B107.16-1998 e a norma alemã DIN 6438/11.71
- Lâminas forjadas em liga de aço cromo-molibdénio
- Cortantes endurecidos por indução HRC 60-62
- Mandíbulas de corte serradas de precisão asseguram um resultado de qualidade
- Corta até 1.2mm de aço laminado a frio ou 0.7mm de aço inoxidável AISI 304

CORTA METAIS EXTREMAMENTE DUROS DE DUREZA DE HRC 40 (0.8 M/M), TAIS COMO AÇO INOXIDÁVEL E MAIS.

ARTIGO N.º	TESOURAS DESMULTIPLICADORAS PARA CONTORNAR	COMPRIMENTO DE CORTE (mm)	C (mm)		PREÇO
SBAD0124	• Corte esquerdo	35	240	6	19,50€
SBAD0224	• Corte direito	35	240	6	19,50€
SBAC0325	• Corte reto	35	248	6	15,50€

CANIVETE DOBRÁVEL TOPTUL



- Lâmina de aço inoxidável 8Cr13 premium
- O revestimento de Teflon preto evita a ferrugem e melhora o desempenho de corte, reduzindo o atrito
- Lâmina totalmente endurecida e temperada
- O cabo de fibra de vidro G10 proporciona uma aderência confortável e eficaz

ARTIGO N.º	L (mm)	A (mm)		PREÇO
FK-5	225	95	20	79,00€

SERRA MULTIUSOS



- Está de acordo ou excede a especificação federal ANSI/ASME B107.16-1998 e a norma alemã DIN 6438/11.71
- Lâminas forjadas em liga de aço cromo-molibdênio
- Cortantes endurecidos por indução HRC 60-62
- Mandíbulas de corte serradas de precisão asseguram um resultado de qualidade
- Corta até 1.2mm de aço laminado a frio ou 0.7mm de aço inoxidável AISI 304

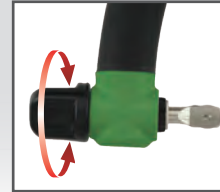

Manipulo de ajuste da tensão da lâmina



Substituição da lâmina

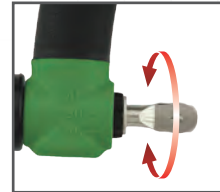

Ajuste de ângulo da lâmina

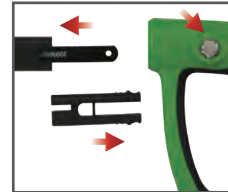

Pressione o botão para puxar o tubo de metal (fácil acesso armazenamento de lâmina sobressalente)

ARTIGO N.º	COMPRIMENTO DA LÂMINA (Polegadas./mm)		PREÇO
SAAA3051	12 / 300	12	19,00€

SERRA



- Estrutura em alumínio fundido robusto
- Ajustes de tensão da folha fáceis e suaves ângulos de corte da folha 45° e 90°
- Folha de ótima qualidade inquebrável

SERRA MINI DELUXE

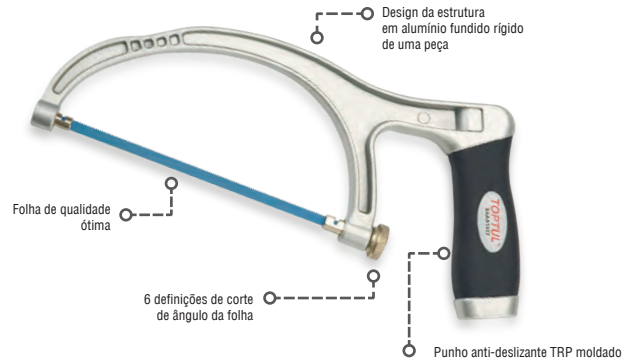

- Armção de serrote de grau industrial com força elevada
- Folha de ótima qualidade
- 6 definições de ângulo da folha
- Punho aderente em material TPR

ARTIGO N.º	TAMANHO DA FOLHA (Polegadas./mm)		PREÇO
SAAA3013	12 / 300	6	23,00€

ARTIGO N.º	TAMANHO DA FOLHA (Polegadas./mm)		PREÇO
SAAA1527	6 / 150	12	11,50€

FOLHA DE SERRA EM AÇO DE ALTA VELOCIDADE



- Liga-se à serra #SAAA3013 / SAAA3051

FOLHA DE SERRA EM AÇO DE ALTA VELOCIDADE

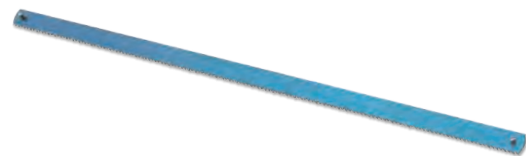

- Liga-se à serra Mini Deluxe #SAAA1527

ARTIGO N.º	TAMANHO DA FOLHA (Polegadas./mm)		PREÇO
SAAB2430	12 / 300	100	3,90€

ARTIGO N.º	TAMANHO DA FOLHA (Polegadas./mm)		PREÇO
SAAB2415	6 / 150	100	1,70€

X-ATO



(Com lâmina sobresselente)

- Lâminas de pressão, 8 lâminas de segmento de pressão pontas afiadas
- Lâmina em aço de qualidade ótima (SK5)
- Guia da lâmina em aço inoxidável para força e resistência à ferrugem
- Cobertura rugosa ABS
- Botão de bloqueio da lâmina
- Dimensão da lâmina: A18mm x C100mm (0,5mm espessura)



Botão de bloqueio da lâmina



Fornecido com 2 lâminas sobresselentes no armazenamento do punho



A peça da extremidade sai para se retirar as lâminas rombas

ARTIGO N.º	COMPRIMENTO (mm)		PREÇO
SCAD1817	165	12	4,90€

X-ATO COM RECARREGAMENTO AUTOMÁTICO



(c/lâmina sobresselente)

- Recarrega automaticamente as lâminas de pressão
- Lâmina em aço de qualidade ótima (SK2)
- Guia da lâmina em aço inoxidável
- Punho em plástico anti-deslizante ABS+TPR bi-componente ergonómico
- Botão de bloqueio da lâmina
- Cartucho de recarga rápido de 4 lâminas
- Dimensão da lâmina: L18x100mm (0,5mm espessura)
- Inclui 4 lâminas

ARTIGO N.º	COMPRIMENTO (mm)		PREÇO
SCAC1817	165	12	13,50€

LÂMINA DE X-ATO (CARTUCHO)



- Cartucho automático com lâminas para (SCAC1817)
- 10 Lâminas

ARTIGO N.º	COMPRIMENTO (mm)		PREÇO
SCAB18A0	18 x 100	24	4,95€

X-ATO COM LÂMINA SOBRESSELENTE



ARTIGO N.º	COMPRIMENTO (mm)		PREÇO
SCAA2017	165	12	12,50€

JOGO DE LÂMINAS DE X-ATO

10 PÇS



- Para utilização com o x-ato de serviço pesado #SCAA2017

ARTIGO N.º	SCAB2060	3,50€
		25(JOGO)

Dimensão da lâmina: (L)20mm x (C)60mm - Espessura da lâmina: 0,6 mm

SERRAS CRANIANAS

QUALIDADE INDUSTRIAL

- Extremidade de corte em aço de alta velocidade
- Dente de passo variável 4/6T
- Construção bi-metal para resistência e vida útil longa
- Corta através de vários tipos de aço, aço inoxidável, bronze, alumínio, plástico, madeira dura, contraplacado e outros materiais
- Profundidade de corte: 47mm



BUCHA EQUIPADA COM UMA BROCA-GUIA (14-30MM)



- Bucha equipada com uma broca-guia de 1/4" de diâmetro em aço alta velocidade (HSS)
- A espiga sextavada melhora a aderência do mandril
- Mandril endurecido para vida útil longa da rosca
- Broca-guia removível para substituição fácil
- Tamanho da bucha bi-metal de 14 a 30mm (9/16" a 1-3/16")

ARTIGO N.º	DIÂMETRO APLICÁVEL (SERRA CRANIANA) Ø(mm)	ESPIGA SEXTAVADA (mm)	TAMANHO DO MANDRIL (pol.)	PARAFUSO DA ROSCA	PREÇO
SAAD1401	14-30	11 (7/16")	1/2	1/2"-20	1 10,50€

BUCHA EQUIPADA COM UMA BROCA-GUIA (32-210MM)



- Bucha equipada com uma broca-guia de 1/4" de diâmetro em aço alta velocidade (HSS)
- A espiga sextavada melhora a aderência do mandril
- Mandril endurecido para vida útil longa da rosca
- Pino de bloqueio da bucha para prevenir aperto excessivo
- Broca-guia removível para substituição fácil
- Tamanho da bucha bi-metal de 32-210mm (1-1/4" a 8-9/32")

ARTIGO N.º	DIÂMETRO APLICÁVEL (SERRA CRANIANA) Ø(mm)	ESPIGA SEXTAVADA (mm)	TAMANHO DO MANDRIL (pol.)	PARAFUSO DA ROSCA	PREÇO
SAAD1402	32-210	11 (7/16")	1/2	5/8"-18	1 22,00€

ESPELHO AMPLIADOR DE INSPECÇÃO TELESCÓPICO LED



- Amplia a imagem para inspeção detalhada
- Espelho com luz LED para melhor verificação em áreas escuras
- Articulação esférica dupla giratória de 360° para fácil ajuste de vários ângulos e fornece boa visibilidade em áreas ocultas

ARTIGO N.º	DIÂMETRO DO ESPELHO	COMPRIMENTO (mm)	PREÇO
JJAM0596	55 mm	268 - 735	30 29,50€

ESPELHO INSPECÇÃO TELESCÓPICO LED



- Espelho orientável 360°

ARTIGO N.º	DIÂMETRO DO ESPELHO	COMPRIMENTO (mm)	PREÇO
JJAM0397	44 x 66 mm	275 - 740	30 27,00€

OUTRAS FERRAMENTAS

ESPELHO DE INSPEÇÃO TELESCÓPICO



ARTIGO N.º	DIÂMETRO DO ESPELHO	COMPRIMENTO (mm)		PREÇO
JJAM0242	57mm	283-420	25	8,90€

FERRAMENTA MAGNÉTICA TELESCÓPICA



- Estende-se entre 130-640mm
- Capacidade de elevação de eixo telescópico 3.5 LBS (1.6kgs)

ARTIGO N.º	ÍMAN (lbs)	COMPRIMENTO (mm)		PREÇO
JJAG3E63	3.5 (1.6kgs)	130-640	24	10,50€

PUNHO FLEXÍVEL MAGNÉTICO

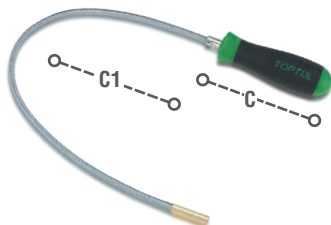

- O eixo flexível mantém a forma e pode ser usado em ângulos difíceis de alcançar e à volta de obstáculos

ARTIGO N.º	C1 (mm)	C (mm)		PREÇO
JJAD0512	305 (12")	420 (16-1/2")	10	8,50€
JJAD0518	457 (18")	572 (22-12")	10	10,00€

PUNHO FLEXÍVEL MAGNÉTICO SERVIÇOS PESADOS 1.6 KG

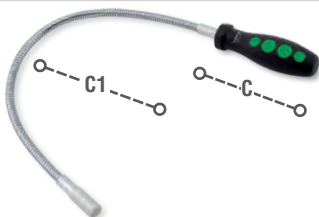

- Iman Potente com capacidade de 1.6kg

ARTIGO N.º	C1(mm)	C(mm)		PREÇO
JJAD1423	19 / 475	585	12	17,00€

FERRAMENTA DE RECOLHA COM GANCHO

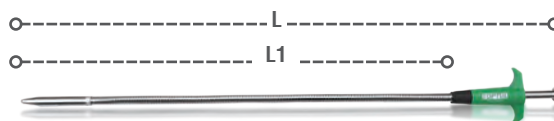
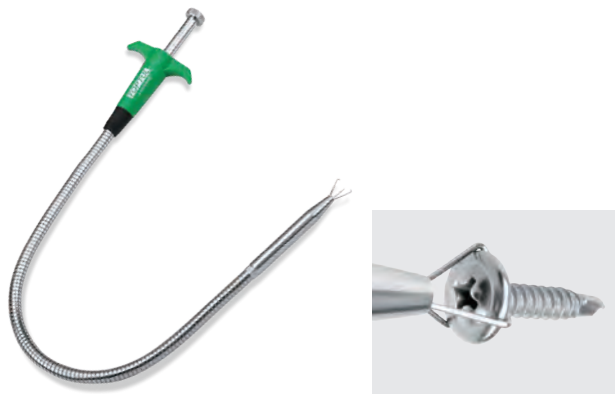

- Garra retrátil com botão de controlo
- Flexível para recolha perfeita dos objetos
- Garra não magnética, ideal para componentes eletrónicos
- Punho bi-componente confortável

NOTA - Usar corretamente para uma maior duração da ferramenta

ARTIGO N.º	ABERTURA MÁXIMA DA GARRA Ø(mm)	L1 (mm)	L (mm)		PREÇO
JJCG0360	32	495	600	10	22,00€

PUNHO FLEXÍVEL MAGNÉTICO COM LED

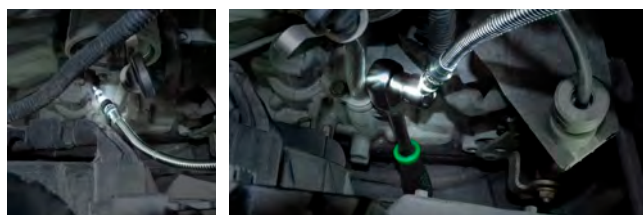

- A sonda flexível mantém a forma
- Com luz LED para fácil recuperação do objeto de metal perdido
- Punho anti-derrapante, bi-componente PA + PU
- Alimentado por 2 pilhas AA (não incluídas)
- Capacidade magnética: 1.5kgs

ARTIGO N.º	C1 (mm)	C2 (mm)		PREÇO
JJAD1625	495	640	10	36,00€



FITA MÉTRICA ABS ALTO IMPACTO - ESCALA DUPLA



CLASS II

FITA MÉTRICA - ESCALA DUPLA



CLASS II

Caixa ABS + TPR de alta resistência a impactos. Design compacto com cobertura de borracha para maior conforto e melhor ajuste na mão. Gancho final com 3 rebites e suporte de metal reforçado para maior durabilidade. Fita de aço de alta qualidade para excelente tenacidade e retilidade. Fita revestida de amarelo brilhante com números fáceis de ler, à prova de desgaste e resistência à corrosão. Mecanismo interno de zinco e mola tratada termicamente garantem uma longa vida útil e um rebobinamento suave da fita. Amortecedor de retorno da fita com absorção de choque. Bloqueio deslizante no polegar. Está em conformidade com a classe de precisão CE.

COM ELECTROPINTURA

ARTIGO N.º	TAMANHO	LARGURA DA FITA (polegada)		PREÇO
IAAC1903	3M/10FT	3/4" (19mm)	6	9,90€
IAAC1905	5M/16FT	3/4" (19mm)	6	11,00€
IAAC2508	8M/26FT	1" (25mm)	6	21,00€
IAAC3010	10M/33FT	1-3/16" (30mm)	3	36,00€

ARTIGO N.º	TAMANHO	LARGURA DA FITA (polegada)		PREÇO
IAAE1903	3M / 10FT	3/4" (19mm)	12	9,50€
IAAE1905	5M / 16FT	3/4" (19mm)	12	11,50€
IAAE2508	8M / 27FT	1" (25mm)	12	18,00€
IAAE2510	10M / 33FT	1" (25mm)	12	22,00€

FITA MÉTRICA ABS ALTO IMPACTO



CLASS II

ARTIGO N.º	TAMANHO	LARGURA DA FITA (mm)		PREÇO
IAAC1903M	3M	19	6	9,50€
IAAC1905M	5M	19	6	11,00€
IAAC2508M	8M	25	6	21,00€

FITA MÉTRICA "ESCALA DUPLA"

Caixa ABS + TPR de alta resistência a impactos. Design compacto com cobertura de borracha para maior conforto e melhor ajuste na mão. Gancho final com 3 rebites e suporte de metal reforçado para maior durabilidade. Fita revestida de amarelo brilhante com números fáceis de ler, à prova de desgaste e resistência à corrosão. Mecanismo interno de zinco e mola tratada termicamente garantem uma longa vida útil e um rebobinamento suave da fita. Amortecedor de retorno da fita com absorção de choque. Bloqueio deslizante no polegar. Está em conformidade com a classe de precisão CE



CLASS II

ARTIGO N.º	TAMANHO	LARGURA DA FITA (polegada)		PREÇO
IAAD1903	3M / 10FT	3/4" (19mm)	12	8,00€
IAAD1905	5M / 16FT	3/4" (19mm)	12	10,00€
IAAD2508	8M / 27FT	1" (25mm)	12	16,00€
IAAD2510	10M / 33FT	1" (25mm)	12	19,00€

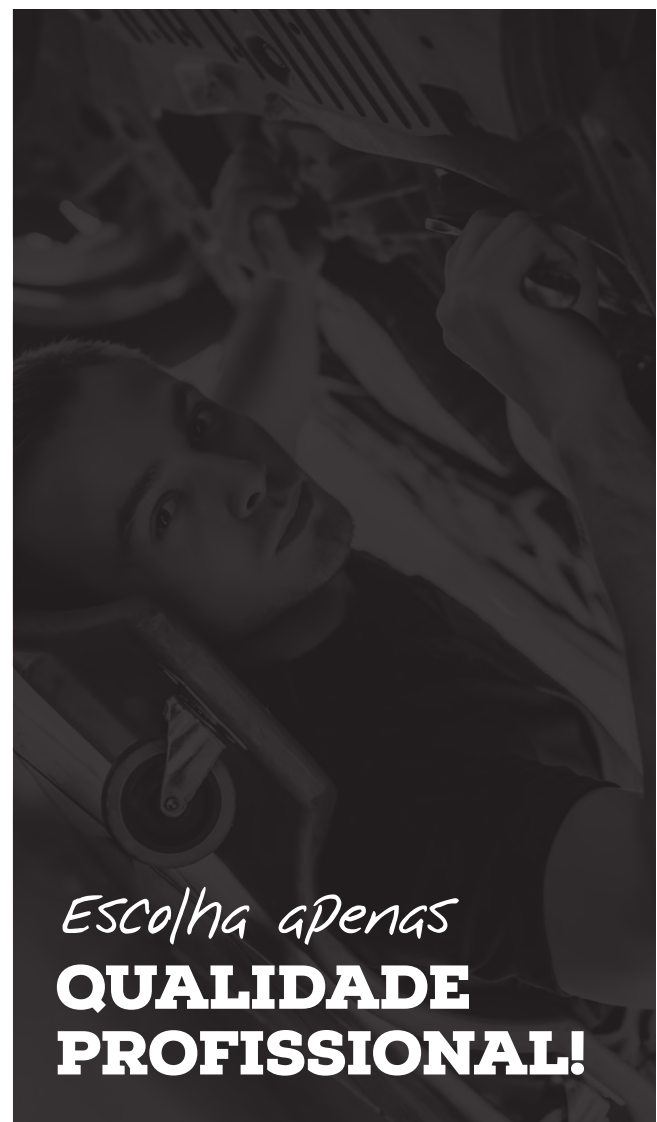

Escolha apenas
**QUALIDADE
PROFISSIONAL!**

JOGO PARA REPARAR ROSCAS K-COIL PROFISSIONAL- M5X0.8MM

24 PÇS

- Ideal para reparar e restaurar roscas danificadas, adequado para máquinas de construção, reparação de motores e outras aplicações automóveis



ARTIGO N.º JGEW2401 31,00€

CONTEÚDO 12 (JOGO)

- 20 Inserções de parafuso em aço inoxidável M5x0.8mmx1.5D (L=7,5mm)
- 1 Ferramentas de instalação - M5x0.8mm
- 1 Machos - M8x0.8mm
- 1 Broca helicoidal - M5 (Ø5.2mm)
- 1 Ferramentas de quebra - M5

CAIXA PLÁSTICA: C164 x L105 x A26 (mm)

JOGO PARA REPARAR ROSCAS K-COIL PROFISSIONAL - M8X1.25MM

24 PÇS

- Ideal para reparar e restaurar roscas danificadas, adequado para máquinas de construção, reparação de motores e outras aplicações automóveis



ARTIGO N.º JGEW2403 42,00€

CONTEÚDO 10 (JOGO)

- 20 Inserções de parafuso em aço inoxidável M8x1.25mmx1.5D (L=12mm)
- 1 Ferramentas de instalação - M8x1.25mm
- 1 Machos - M8x1.25mm
- 1 Broca helicoidal - M8 (Ø8.3mm)
- 1 Ferramentas de quebra - M8

CAIXA PLÁSTICA: C164 x L105 x A26 (mm)

JOGO PARA REPARAR ROSCAS K-COIL PROFISSIONAL - M12X1.75MM

14 PÇS

- Ideal para reparar e restaurar roscas danificadas, adequado para máquinas de construção, reparação de motores e outras aplicações automóveis



ARTIGO N.º JGEW1401 55,00€

CONTEÚDO 10 (JOGO)

- 10 Inserções de parafuso em aço inoxidável M12x1.75mmx1.5D (L=18mm) (L=18mm) (L=15mm)
- 1 Ferramentas de instalação - M12x1.75mm
- 1 Machos - M12x1.75mm
- 1 Broca helicoidal - M12 (Ø12.4mm)
- 1 Ferramentas de quebra - M12

CAIXA PLÁSTICA: C164 x L105 x A26 (mm)

JOGO PARA REPARAR ROSCAS K-COIL PROFISSIONAL - M6X1.0MM

24 PÇS

- Ideal para reparar e restaurar roscas danificadas, adequado para máquinas de construção, reparação de motores e outras aplicações automóveis



ARTIGO N.º JGEW2402 33,00€

CONTEÚDO 12 (JOGO)

- 20 Inserções de parafuso em aço inoxidável M6x1.0mmx1.5D (L=15mm)
- 1 Ferramentas de instalação - M6x1.0mm
- 1 Machos - M6x1.0mm
- 1 Broca helicoidal - M6 (Ø6.3mm)
- 1 Ferramentas de quebra - M6

CAIXA PLÁSTICA: C160 x L80 x A19 (mm)

JOGO PARA REPARAR ROSCAS K-COIL PROFISSIONAL - M10X1.5MM

19 PÇS

- Ideal para reparar e restaurar roscas danificadas, adequado para máquinas de construção, reparação de motores e outras aplicações automóveis



ARTIGO N.º JGEW1901 48,00€

CONTEÚDO 10 (JOGO)

- 15 Inserções de parafuso em aço inoxidável M10x1.50mmx1.5D (L=15mm)
- 1 Ferramentas de instalação - M10x1.5mm
- 1 Machos - M10x1.5mm
- 1 Broca helicoidal - M10 (Ø10.4mm)
- 1 Ferramentas de quebra - M10

CAIXA PLÁSTICA: C164 x L105 x A26 (mm)

JOGO PARA REPARAR ROSCAS K-COIL PROFISSIONAL - M14X1.25MM

9 PÇS

- Ideal para reparar e restaurar roscas danificadas, adequado para máquinas de construção, reparação de motores e outras aplicações automóveis



ARTIGO N.º JGEW0901 69,00€

CONTEÚDO 10 (JOGO)

- 5 Inserções de parafuso em aço inoxidável M14x1.25mm (L=20mm) (L=15mm)
- 1 Ferramentas de instalação - M14x1.25mm
- 1 Machos - M14x1.25mm
- 1 Broca helicoidal - M14 (Ø14.5mm)
- 1 Ferramentas de quebra - M14

CAIXA PLÁSTICA: C164 x L105 x A26 (mm)



KIT DE REPARAÇÃO DE INSERÇÕES DE ROSCAS PROFISSIONAL

130 PÇS



- Ideal para reparar e restaurar roscas danificadas, adequado para máquina de construção, reparação de motores e outras aplicações automóveis
- Para os tamanhos métricos de porcas mais utilizados
- Tamanhos das inserções de roscas M5, M6, M8, M10 e M12
- Cada tamanho inclui parafusos em aço inoxidável, machos e broca helicoidal de alta velocidade, ferramentas de instalação e ferramentas de quebra

ARTIGO N.º	JGAD130A	245,00€
CONTEÚDO	8 (JOGO)	

110	Inserções de parafuso em aço inoxidável 25PÇS - M5x0.8mmx1.5D (L=7.5mm) 25PÇS - M6x1.0mmx1.5D (L=9.0mm) 25PÇS - M8x1.25mmx1.5D (L=12.0mm) 25PÇS - M10x1.5mmx1.5D (L=15.0mm) 10PÇS - M12x1.75mmx1.5D (L=18.0mm)
5	Brocas helicoidais - M5(Ø5.2mm), M6(Ø6.3mm), M8(Ø8.3mm), M10(Ø10.4mm), M12(Ø12.4mm)
5	Machos - M5x0.8mm, M6x1.0mm, M8x1.25mm, M10x1.5mm, M12x1.75mm
5	Ferramentas de instalação - M5, M6, M8, M10, M12
5	Ferramentas de quebra - M5, M6, M8, M10, M12

CAIXA METÁLICA: C357 X L221 X A28 (MM)

INSERÇÕES ROSCADAS - AÇO INOX

20 PÇS



ARTIGO N.º	TAMANHO (mm)	C (mm)	APLICÁVEL A:	CAIXA	PREÇO
JLAZ0105	M5x0.8	7.5	JGAD130A / JGEW2401	400	13,00€
JLAZ0106	M6x1.0	9	JGAD130A / JGEW2402	400	13,00€
JLAZ0108	M8x1.25	12	JGAD130A / JGEW2403	300	16,00€
JLAZ0110	M10x1.5	15	JGAD130A / JGEW1901	200	20,00€
JLAZ0112	M12x1.75	18	JGAD130A / JGEW1401	100	33,00€
JLAZ0210	M10x1.0	9.5	JGAI5601	200	18,00€
JLAZ0212	M12x1.25	19	JGAI5601	100	34,00€
JLAZ0214	M14x1.25	11	JGAI5601 / JGAI1003	100	42,00€
JLAZ0314	M14x1.25	20	JGEW0901	100	59,50€

JOGO DE EXTRATORES DE PARAFUSOS DANIFICADOS

3 PÇS

1/4



- O bit do extrator de parafusos é colocado na cabeça do parafuso danificado e roda-o rápida e facilmente!

ARTIGO N.º	JGAW0301	13,00€
CONTEÚDO	10 (JOGO)	
3	Extratores #1, #2, #3	

BROCA ESPECIAL DE PONTO SOLDADOR

- Ponta endurecida, revestida a titânio

CR-V



ARTIGO N.º	TAMANHO (mm) Ø	C (mm)	CAIXA	PREÇO
JJAX0817	8	45	18	19,00€
JJAX0821	8	80	16	21,00€

JOGO DE EXTRATORES DE PARAFUSOS

5 PÇS

CR-MO

- Para utilizar, deve ser furado um pequeno orifício no centro do parafuso errado e inserir o extrator no tamanho correto. Os extratores são rosçados na direção oposta à das roscas convencionais. Quando o extrator é apertado numa direção anti-horária, começa a desapertar o parafuso.



ARTIGO N.º	JGAW0501	7,90€
CONTEÚDO	25 (JOGO)	
5	Extratores - 1/8", 1/4", 5/16", 7/16", 9/16"	

JOGO DE EXTRATORES DE PARAFUSOS

5 PÇS

CR-MO



ARTIGO N.º	JGAW0502	13,50€
CONTEÚDO	25 (JOGO)	
5	Extratores - 7/64", 9/64", 5/32", 1/4", 19/64"	

JOGO DE EXTRATORES DE PARAFUSOS

8 PÇS



ARTIGO N.º JGAI0805 71,00€

CONTEÚDO 24 (JOGO)

- 1 Extrator N1 - TAMANHO: 1/8"-1/4" (M3-M6) - PRE-DRILL DIAMETER: 7/64"
- 1 Extrator N2 - TAMANHO: 1/4"-5/16" (M6-M8) - PRE-DRILL DIAMETER: 9/64"
- 1 Extrator N3 - TAMANHO: 5/16"-7/16" (M8-M11) - PRE-DRILL DIAMETER: 5/32"
- 1 Extrator N4 - TAMANHO: 7/16"-9/16" (M11-M14) - PRE-DRILL DIAMETER: 1/4"
- 1 Extrator N5 - TAMANHO: 9/16"-3/4" (M14-M18) - PRE-DRILL DIAMETER: 19/64"
- 1 Extrator N6 - TAMANHO: 3/4"-1" (M18-M25) - PRE-DRILL DIAMETER: 13/32"
- 1 Extrator N7 - TAMANHO: 1"-1.1/8" (M25-M28) - PRE-DRILL DIAMETER: 17/32"
- 1 Extrator N8 - TAMANHO: 1.1/8"-1.1/4" (M28-M32) - PRE-DRILL DIAMETER: 13/16"

CAIXA METÁLICA: C208 x L145 x A50 (mm)

QUEBRA PORCAS



CR-V

ARTIGO N.º	TAMANHO (mm)	C (mm)		PREÇO
DAAX1A12	9-12	79	20	12,00€
DAAX1A16	12-16	94	10	13,00€
DAAX1A22	16-22	124	5	15,00€
DAAX1A27	22-27	150	2	20,00€

JOGO QUEBRA PORCAS

4 PÇS



CR-V

ARTIGO N.º GAAI0402 66,00€

CONTEÚDO 10 (JOGO)

- 4 DAAX1A12-1A27 - 9-12, 12-16, 16-22, 22-27 mm

CAIXA PLÁSTICA: C260 x L170 x A60 (mm)

DESANDADOR DE PERCUSSÃO 1/2"

6 PÇS



ARTIGO N.º GAAD0602 33,50€

CONTEÚDO 20 (JOGO)

- 2 FSAC1008 & 1010 - Bits hexagonais Fenda 5/16" 1.2x8 mm & 1.6x10 mm - 36mm (C)
- 2 FSBC1002 & 1003 - Bits hexagonais Phillips 5/16" PH2 & PH3 - 36mm (C)

CAIXA METÁLICA: C196 x L70 x A47 (mm)

BITS PARA DESANDADOR



ARTIGO N.º PREÇO

CONTEÚDO

FSAC1008 - Bit Fenda 5/16" - 1.2x8 mm - 36mm	1,10€
FSAC1010 - Bit Fenda 5/16" - 1.6x10 mm - 36mm	1,30€
FSBC1002 - Bit Phillips 5/16" - PH2 - 36mm	1,10€
FSBC1003 - Bit Phillips 5/16" - PH3 - 36mm	1,10€
FSBD1002 - Bit longo Phillips 5/16" - PH2 - 80mm	1,60€
FSBD1003 - Bit longo Phillips 5/16" - PH3 - 80mm	2,20€

EXTRATOR PINO EXCÊNTRICO 6-19MM

DIN 3120

- Ferramenta especial para extrair o pino de forma rápida e eficiente
- O design de rotação excêntrica fornece uma aderência mais poderosa, especialmente para pinos presos ou enfiados contra uma ranhura interna
- A ferramenta tem dois orifícios, 1/2" (14 mm) e 3/4" (19 mm) para um ajuste ideal, minimizando os danos às roscas
- Ideal para remover pinos partidos ou presos no bloco de moto, coletores de escape, cabeçotes etc.
- Use com ferramentas 1/2"
- Faixa de fixação para pino de diâmetro 6-19 mm (1/4"-3/4")



ARTIGO N.º	DRIVE	CAPACIDADE (mm)		PREÇO
JJBI1619	9-12	Ø 6-19	6	36,00€



PINÇAS



- Pinça Estreita JJAV0312
- Pinça Curva JJAV0212
- Pinça Cuzada JJAV0112
- Pinça Achatada JJAV0411

JOGO DE PINÇAS

4 PÇS



ARTIGO N.º	TAMANHO (mm)		PREÇO
JJAV0312	115	30	3,20€
JJAV0212	120	30	3,20€
JJAV0112	116	30	3,20€
JJAV0411	112	30	3,00€

ARTIGO N.º	JGAA0401	12,00€
------------	----------	--------

CONTEÚDO 20(JOGO)

Jogo de 4 pinças para trabalho de precisão, em aço inoxidável

JOGO DE MACHOS, CAÇONETES, TARRAXAS

40 PÇS



MÉTRICO



Acabamento Preto Fosfato

CR-MO

DIN 3120



- Um design de flauta espiral reversa único fornece um aperto positivo para remover parafusos e porcas arredondados ou danificados

ARTIGO N.º	JGAI4001	98,00€
------------	----------	--------

CONTEÚDO 10 (JOGO)

34	Machos, caçonetes, tarraxas - M3x0.5, M3x0.6, M4x0.7, M4x0.75, M5x0.8, M5x0.9, M6x0.75, M6x1.0, M7x0.75, M7x1.0, M8x1.0, M8x1.25, M10x1.25, M10x1.5, M12x1.25, M12x1.5, 1/8 NPT-27
1	Porta-caçonetes - 1" / 25mm O.D.
1	Porta-machos - M3-M12m
1	Porta-machos com roquete - M3-M6
1	Tarraxas - 0.5, 0.6, 0.7, 0.75, 0.8, 0.9, 1.0, 1.25, 1.5, 1.75, 27, 28
1	Chave de parafusos - 0.6x3mm L=93mm
1	Mála plástica - L300xD230xA53mm

MALA PLÁSTICA: L300 x D230 x A53 (mm)

DRIVE	ARTIGO N.º	TAMANHO (mm)	C (mm)		PREÇO
	BAAK1610	10	34	20	9,50€
	BAAK1611	11	34	20	9,50€
	BAAK1612	12	34	20	10,00€
	BAAK1613	13	34	20	10,00€
	BAAK1614	14	34	15	10,00€
	BAAK1615	15	34	15	11,00€
	BAAK1616	16	34	15	11,00€
	BAAK1617	17	34	15	11,00€
	BAAK1618	18	34	10	11,50€
	BAAK1619	19	34	10	11,50€
	BAAK1621	21	34	10	12,00€
	BAAK1622	22	34	10	13,00€
	BAAK1624	24	34	10	14,00€
	BAAK1627	27	34	10	15,00€

1/2"

12,7mm sq.

OUTRAS FERRAMENTAS

JOGO CHAVES DE CAIXA 1/2" PARA REMOVER FÊMEAS DANIFICADAS

9 PÇS

Acabamento Preto Fosfato



ARTIGO N.º GAAG0903 89,50€

CONTEÚDO 10(JOGO)

9 BAAK1610-1619 - 10, 11, 12, 13, 14, 15, 16, 17, 19 mm

CHAVE SACA-PERNOS CILÍNDRICOS

CR-V

DIN 3120



DRIVE	ARTIGO N.º DUPL0	TAMANHO (mm)	C (mm)		PREÇO
1/2" 12,7mm sq.	BAAM1606	6	60	10	11,00€
	BAAM1608	8	60	10	11,50€
	BAAM1610	10	69	10	12,00€
	BAAM1612	12	69	10	12,50€

JOGO SACA-PERNOS CILÍNDRICOS

4 PT

Acabamento Duplo



ARTIGO N.º GAAI0401 49,00€

CONTEÚDO 10(JOGO)

4 BAAM1606-1612 - 1/2" Dr. Stud Puller Sockets - 6, 8, 10, 12 mm

MALA Plástica : C210 x L110 x A40 (mm)

BANDEJA MAGNÉTICA



ARTIGO N.º	TAMANHO (mm)		PREÇO
JJAF1506	Ø150 x A42	1	12,00€
JJAF2414	L240 x A140 x A42	1	21,00€

RETRÁTIL PARA FERRAMENTA CORREIA DE SEGURANÇA

• Correas de Segurança para Ferramentas

TOPTUL são utilizados para prevenir a queda da ferramenta durante o trabalhos em altura.

5 KG

• NABB1705

• NAAA1705

ARTIGO N.º	CONTEÚDO		PREÇO
NAAA1705	Capacidade MM (830MM a 1520MM); Carga Máxima - 5 KG; Mosquetão de Alumínio - Cinta de alta resistência com mola interior para absorver choques.	1	16,00€
NABB1705	Capacidade MM (750Mm a 1390MM); Carga Máxima - 5 KG; 2 Ganchos rotativos extra fortes em zinco - Cinta de alta resistência com mola interior para absorver choques.	1	17,50€



ESCOVA DE AÇO



- 3 linhas de fio em aço inoxidável à prova de ferrugem
- Madeira dura seca para retenção máxima de tufo
- Punho curvado de padrão angular, orifício para pendurar para armazenamento conveniente
- Ideal para remover ferrugem, corrosão, tinta e toda a limpeza geral de superfícies
- Padrão: 3 linhas de 15
- Comprimento da cerda: 25mm
- Dimensão da escova: (C)290x(L)27x(A)46 mm

ARTIGO N.º	NBA00315	13,50€
CONTEÚDO	12(JOGO)	

Comprimento - 290 mm

APALPA-FOLGAS EM POLEGADAS (PONTAS REDONDAS)

26 PÇS



- 26 lâminas de mola de aço endurecido
- Lâminas duplas marcadas para tamanho imperial e métrico
- Design de encaixe para o polegar de protetor da lâmina para ajudar na remoção das lâminas
- Protetor em aço cromo-platinado com contraporca de bloqueio

CONTEÚDO

0.0015", 0.002", 0.0025", 0.003", 0.004", 0.005", 0.006", 0.007", 0.008", 0.009", 0.010", 0.011", 0.012", 0.013", 0.014", 0.015", 0.016", 0.017", 0.018", 0.019", 0.020", 0.021", 0.022", 0.023", 0.024", 0.025"

ARTIGO N.º	Nº DE LÂMINAS	COMP. DA LÂMINA	LARGURA DA LÂMINA	GAMA DE ESPESSURAS	PREÇO
ICBA1026	26	3-1/2" (90mm)	1/2" (12.7mm)	0.0015"-0.025" (0.04-0.63mm)	50 11,00€

RÉGUA GRADUADA DE AÇO INOXIDÁVEL

INOX

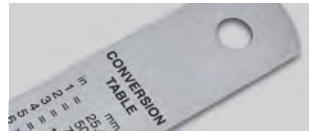

- Produzida em aço inoxidável de alta qualidade para máxima durabilidade e proteção contra corrosão
- A tabela de conversão disponibilizada na parte de trás da régua ajuda a converter rapidamente medidas entre polegadas e milímetros
- Graduações gravadas permanentemente de cm / mm e polegadas, 1/16", 1/32" e 1/64"
- Graduações finas para medições precisas

ARTIGO N.º	TAMANHO (mm)	LARGURA (mm)	ESPESSURA (mm)	PREÇO
IABA0150	150	15	0.6	50 1,30€
IABA0300	300	21.5	1	50 3,20€
IABA0500	500	28.5	1.2	40 9,90€
IABA1000	1000	35	1.2	10 16,00€

APALPA-FOLGAS MÉTRICO (PONTAS CÓNICAS)

20 PÇS



- 20 lâminas de mola de aço endurecido
- Design de encaixe para o polegar de protetor da lâmina para ajudar na remoção das lâminas
- Protetor em aço cromo-platinado com contraporca de bloqueio

CONTEÚDO

0.05, 0.10, 0.15, 0.20, 0.25, 0.30, 0.35, 0.40, 0.45, 0.50, 0.55, 0.60, 0.65, 0.70, 0.75, 0.80, 0.85, 0.90, 0.95, 1.00 mm

ARTIGO N.º	Nº DE LÂMINAS	COMP. DA LÂMINA	LARGURA DA LÂMINA	GAMA DE ESPESSURAS	PREÇO
ICAA0020	20	100mm	10mm	0.05 - 1.00mm	50 11,00€

PAQUÍMETRO UNIVERSAL EM AÇO INOXIDÁVEL

INOX

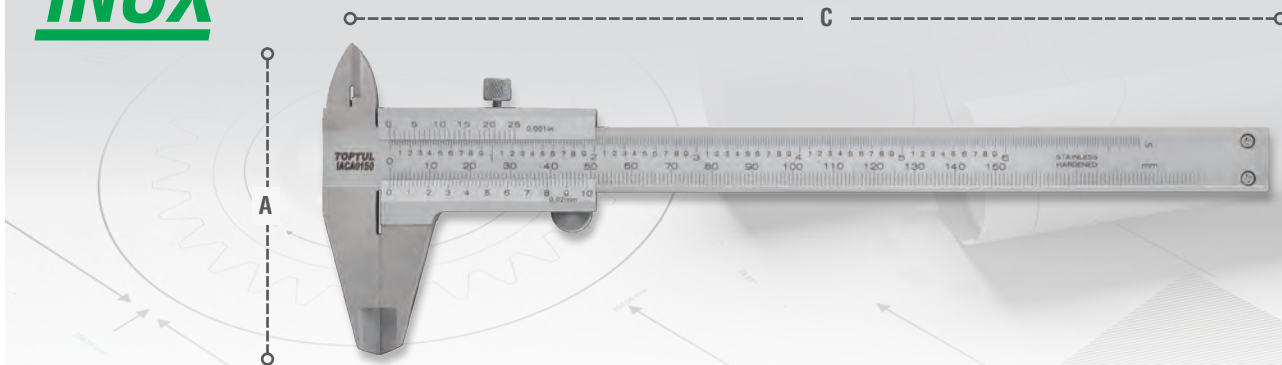

- Fabricado com aço inoxidável completamente endurecido
- Precisão: ± 0.02 mm
- Graduações: 0.02 mm / 0.001 polegada
- Barra de medição tanto em métrico como imperial
- Fácil de ler as graduações gravadas a preto
- Para medidas de interior, exterior e profundidade
- Parafuso de bloqueio para mandíbula deslizante
- Fornecido em caixa de plástico



ARTIGO N.º	GAMA DE MEDIÇÃO (mm)	A (mm)	C (mm)		PREÇO
IACA0150	165	40	235	1	53,00€
IACA0300	0-300	60.5	418	1	160,00€

PAQUIMETRO DIGITAL

DIGITAL



- Paquímetro fabricado em aço inoxidável.
- Unidade de medida em mm ou polegadas, comutável a qualquer momento com um botão
- Visor LCD grande de fácil leitura (altura digital de 10 mm)
- Para medições internas, externas, de degrau e de profundidade
- Temperatura de trabalho: 0 ~ 40 ° C
- Temperatura de armazenamento: -20 ~ 70 ° C

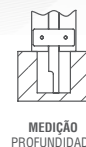

ARTIGO N.º	GAMA DE MEDIÇÃO (mm)	A (mm)	C (mm)	RESOLUÇÃO (mm)	PRECISÃO (mm)			PREÇO
					≤100	-100		
IACC1150D	0 - 150	40	235	0.01	0.02	0.03	10	68,00€



TOPTUL[®]
THE MARK OF PROFESSIONAL TOOLS

MERCHANDISING TOPTUL[®]

A ESCOLHA DE PROFISSIONAIS

401



SACOS, MALAS E ESTOJOS UTILITÁRIOS TOPTUL®



ESTOJO UTILITÁRIO, TOPTUL®

AXG00015001 (460 x 330 x 130 mm)

160,00€



SACO DE FERRAMENTAS, TOPTUL®

PBW00002900 (430 x 250 x 360 mm)

65,00€



CINTO DE FERRAMENTAS, TOPTUL®

PBW00002800 (760 x 360 mm)

85,00€



SACO DE VIAGEM LEVE, TOPTUL®

AXG00014002 (600 x 300 x 320 mm)

95,00€



CASACO COM CAPUZ FULL-ZIP, TOPTUL®

100% algodão macio e confortável

AXG00029001-06 (S-3L)

150,00€



BLUSÃO DE BASEBOL, TOPTUL®

AXG00013002-07 (S-3L)

140,00€



CICLISMO TOPTUL®

1

JERSEY DE CICLISMO, TOPTUL®

AXG00011102 ~ 06 (S-2L)

142,00€

2

CALÇÕES DE CICLISMO, TOPTUL®

AXG00011202 ~ 06 (S-2L)

93,00€

3

FATO-MACACO, TOPTUL®

AXG00010001-04 (M-2L)

190,00€



MERCHANDISING

...a escolha de profissionais!



PÓLO DE VERÃO, TOPTUL®

AXG00011702-07 (S-3L)

59,00€



PÓLO DE INVERNO, TOPTUL®

AXG00012002-07 (S-3L)

63,00€



PÓLO DE VERÃO, TOPTUL®

AXG00011402-07 (S-3L)

59,00€



PÓLO DE VERÃO, TOPTUL®

AXG00022002-07 (S-3L)

65,00€



PÓLO DE VERÃO, TOPTUL®

AXG00019002-07 (S-3L)

59,00€



BONÉ, TOPTUL®

AXG00008901

19,00€



BONÉ, TOPTUL®

AXG00008904

22,00€



BONÉ, TOPTUL®

AXG00008902

19,00€



BONÉ, TOPTUL®

AXG00008903

19,00€





JARDINEIRA, TOPTUL®
(VERDE)

● AXG00012101-05 (M-3L)

180,00€



JARDINEIRA, TOPTUL®
(PRETO)

● AXG00012201-05 (M-3L)

180,00€



COLETE, TOPTUL®

AXG00010601-06 (S-3L)

99,00€

GUARDA-CHUVA TOPTUL®

GUARDA-CHUVA HIDRO-REPELENTE, TOPTUL®

AXG00027002

69,00€



Toalha com novo design fabricada em tecido turco. Leve, macia e confortável, com características excelentes para absorção de humidade.

TOALHA DE DESPORTO, TOPTUL®

AXG00023001 (270 x 1000 mm)

26,00€



LUVAS DE TRABALHO, TOPTUL®

Secagem rápida
Dissipa o calor das mãos
Design anti-derrapante na palma e dedos

AXG000200

49,00€





SACO TÉRMICO TOPTUL®

Tamanho: L260 x A245 x P120 mm
Capacidade: 7L
Mantenha as bebidas geladas até 10 horas

AXG00036000

79,00€



COPOS DE PAPEL, TOPTUL®

AXG00001201

6,50€



JOGO DE PORTA-CHAVES TOPTUL
LIBERTAÇÃO RÁPIDA (COM LÂMINA
DE CHAVE DE ESTRELA PH2)

● AXG00010202

● AXG00010203

9,50€

9,50€

SUPORTE PARA TELEFONE, TOPTUL®



SUPORTE PARA TELEFONE, TOPTUL®

AXG00021001

54,00€



JOGO DE CHÁVENAS DE CAFÉ,
TOPTUL®

AXG0001010200

16,00€



TERMOS TOPTUL®
EM AÇO INOXIDÁVEL

AXG00018001

69,00€



SACO DE MÃO, TOPTUL®

PBW00002501 (400 x 280 x 90 mm)

3,50€



GARANTIA DE RECOMENDAÇÃO DE SEGURANÇA

As Ferramentas Profissionais **TOPTUL®**, salvo indicação contrária, estão garantidas incondicionalmente contra quaisquer defeitos nos materiais e mão-de-obra durante a vida útil da ferramenta. Iremos reparar ou substituir qualquer ferramenta que não forneça o serviço desejado, na condição de que a ferramenta não tenha sido utilizada indevidamente ou modificada e que seja enviada a um representante autorizado TOPTUL. Os utilizadores podem sempre contar com a elevada qualidade das ferramentas profissionais TOPTUL.

PROBLEMAS COMUNS QUE NÃO SÃO COBERTOS PELA GARANTIA TOPTUL



Produtos TOPTUL utilizados indevidamente:

Por exemplo, utilizar indevidamente os parafusos como se fossem escopros, ou bater em chaves com um martelo para aumentar a força de transmissão. Os produtos danificados são o resultado de utilização indevida.



Produtos TOPTUL alterados:

Por exemplo, diluir certos lados dos produtos para aumentar o espaço de operação. A chave de bocas alterada permite que os utilizadores trabalhem em áreas reduzidas, mas resulta facilmente na distorção da chave.



Força externa imposta inapropriada ao utilizar produtos TOPTUL:

Por exemplo, adicionar um tubo de aço adicional no punho da chave para aumentar a alavancagem. A força aumentada que é imposta nos produtos pode facilmente causar danos e distorcer as chaves.



Utilizar ferramentas manuais como ferramentas de impacto ou de potência:

Por exemplo, a força intensiva gerada a partir de uma chave de impacto que é imposta numa chave manual pode facilmente causar fendas à volta das chaves.

AVISO E RECOMENDAÇÃO DE SEGURANÇA

Serviço. Tecnologia. Qualidade



Não impor força quando a ponta da chave para parafusos não está numa posição vertical relativamente ao parafuso



Não abrir muitas gavetas ao mesmo tempo



Não utilizar chaves para parafusos como barras de elevação, alavancas, punções e escopros



Não utilizar alicates para martelar/bater nas cavilhas e portas



Não rodar o roquete quando as chaves não estão encaixadas completamente na cabeça do parafuso



Não utilizar alicates para apertar ou rodar as cavilhas e porcas



Ler as instruções apropriadas antes de utilizar as ferramentas



Utilizar óculos de proteção sempre durante o trabalho

REFERÊNCIA	PÁG.	REFERÊNCIA	PÁG.	REFERÊNCIA	PÁG.	REFERÊNCIA	PÁG.	REFERÊNCIA	PÁG.	REFERÊNCIA	PÁG.		
A		AAAR4444	88	AAAT0808V4	347	AAAV3838	88	AAEA1313	93	AAEB4242	92	AAEI1012	96
A.TDAF2592	45	AAAR4545	88	AAAT0909V4	347	AAAV4141	88	AAEA1414	93	AAEB4343	92	AAEI1213	96
AAAC0809	99	AAAR4646	88	AAAT1010V4	347	AAAV4343	88	AAEA1515	93	AAEB4545	92	AAEI1214	96
AAAC1012	99	AAAR4747	88	AAAT1111V4	347	AAAV4646	88	AAEA1616	93	AAEB4646	92	AAEI1415	96
AAAC1113	99	AAAR4848	88	AAAT1212V4	347	AAAV5050	88	AAEA1717	93	AAEB4848	92	AAEI1417	96
AAAC1417	99	AAAR5050	88	AAAT1313V4	347	AAAV5555	88	AAEA1818	93	AAEB5050	92	AAEI1617	96
AAAC1618	99	AAAR5252	88	AAAT1414V4	347	AAAV6060	88	AAEA1919	93	AAEB5555	92	AAEI1618	96
AAAC1922	99	AAAR5555	88	AAAT1515V4	347	AAAV6565	88	AAEA2020	93	AAEB6060	92	AAEI1719	96
AAAF0707	94	AAAR6060	88	AAAT1616	89	AAAV7070	88	AAEA2121	93	AAEB6565	92	AAEI1819	96
AAAF0808	94	AAAR6565	88	AAAT1616V4	347	AAAV7575	88	AAEA2222	93	AAEB7070	92	AAEI1922	96
AAAF0909	94	AAAR7070	88	AAAT1717	89	AAAV8080	88	AAEA2323	93	AAEB7575	92	AAEI2022	96
AAAF1010	94	AAAR7575	88	AAAT1717V4	347	AAAV8585	88	AAEA2424	93	AAEB8080	92	AAEI2123	96
AAAF1111	94	AAAR8080	88	AAAT1818	89	AAAV9090	88	AAEA2525	93	AAEE0808	100	AAEI2224	96
AAAF1212	94	AAAR8585	88	AAAT1818V4	347	AAAV9595	88	AAEA2626	93	AAEE0711	100	AAEI2426	96
AAAF1313	94	AAAR9090	88	AAAT1919	89	AAAV0A0A	88	AAEA2727	93	AAEE1012	100	AAEI2427	96
AAAF1414	94	AAAR9595	88	AAAT1919V4	347	AAAV0A5A5	88	AAEA2828	93	AAEE1418	100	AAEI2528	96
AAAF1515	94	AAARA0A0	88	AAAT2020	89	AAAW0808V4	347	AAEA2929	93	AAEE1622	100	AAEI2729	96
AAAF1616	94	AAARA5A5	88	AAAT2121	89	AAAW0909V4	347	AAEA3030	93	AAEE2024	100	AAEI2730	96
AAAF1717	94	AAARB0B0	88	AAAT2121V4	347	AAAW1010V4	347	AAEA3232	93	AAEH0607	97	AAEI2732	96
AAAF1818	94	AAARB5B5	88	AAAT2222	89	AAAW1111V4	347	AAEB0606	92	AAEH0708	97	AAEI3032	96
AAAF1919	94	AAARC0C0	88	AAAT2222V4	347	AAAW1212V4	347	AAEB0707	92	AAEH0809	97	AAEI3236	96
AAAK0809	96	AAARC5C5	88	AAAT2323	89	AAAW1313V4	347	AAEB0808	92	AAEH0810	97	AAEI3436	96
AAAK1011	96	AAARD0D0	88	AAAT2424	89	AAAW1414V4	347	AAEB0909	92	AAEH1011	97	AAEI3641	96
AAAK1213	96	AAARD5D5	88	AAAT2424V4	347	AAAW1515V4	347	AAEB1010	92	AAEH1012	97	AAEI3842	96
AAAK1415	96	AAARE0E0	88	AAAT2525	89	AAAW1616V4	347	AAEB1111	92	AAEH1113	97	AAEI4146	96
AAAK1617	96	AAARE5E5	88	AAAT2626	89	AAAW1717V4	347	AAEB1212	92	AAEH1213	97	AAEI4650	96
AAAK1819	96	AAARF0F0	88	AAAT2727	89	AAAW1818V4	347	AAEB1313	92	AAEH1214	97	AAEJ0607	98
AAAP0810	96	AAAS1717	88	AAAT2828	89	AAAW1919V4	347	AAEB1414	92	AAEH1415	97	AAEJ0809	98
AAAP1012	96	AAAS1919	88	AAAT2929	89	AAAW2121V4	347	AAEB1515	92	AAEH1417	97	AAEJ1011	98
AAAP1214	96	AAAS2121	88	AAAT3030	89	AAAW2222V4	347	AAEB1616	92	AAEH1617	97	AAEJ1213	98
AAAP1417	96	AAAS2222	88	AAAT3232	89	AAAW2424V4	347	AAEB1717	92	AAEH1719	97	AAEJ1415	98
AAAP1719	96	AAAS2323	88	AAAT3333	89	AABM0607	95	AAEB1818	92	AAEH1819	97	AAEJ1417	98
AAAP2224	96	AAAS2424	88	AAAT3434	89	AABM0809	95	AAEB1919	92	AAEH1921	97	AAEJ1617	98
AAAR2222	88	AAAS2626	88	AAAT3535	89	AABM1011	95	AAEB2020	92	AAEH1922	97	AAEJ1819	98
AAAR2323	88	AAAS2727	88	AAAT3636	89	AABM1213	95	AAEB2121	92	AAEH2022	97	AAEJ2022	98
AAAR2424	88	AAAS2929	88	AAAT3838	89	AABM1415	95	AAEB2222	92	AAEH2123	97	AAEJ2123	98
AAAR2525	88	AAAS3030	88	AAAT4141	89	AABM1617	95	AAEB2323	92	AAEH2224	97	AAEJ2427	98
AAAR2626	88	AAAS3232	88	AAAT4242	89	AABM1719	95	AAEB2424	92	AAEH2326	97	AAEJ2528	98
AAAR2727	88	AAAS3434	88	AAAT4343	89	AABM1819	95	AAEB2525	92	AAEH2427	97	AAEJ2730	98
AAAR2828	88	AAAS3535	88	AAAT4444	89	AABM2022	95	AAEB2626	92	AAEH2528	97	AAEJ2732	98
AAAR2929	88	AAAS3636	88	AAAT4545	89	AABM2123	95	AAEB2727	92	AAEH2730	97	AAEJ3032	98
AAAR3030	88	AAAS3838	88	AAAT4646	89	AABM2224	95	AAEB2828	92	AAEH3032	97	AAEJ3236	98
AAAR3232	88	AAAS4141	88	AAAT4848	89	AABM2426	95	AAEB2929	92	AAEH3236	97	AAEJ3436	98
AAAR3333	88	AAAS4343	88	AAAT5050	89	AABM2528	95	AAEB3030	92	AAEH3641	97	AAEJ3641	98
AAAR3434	88	AAAS4444	88	AAAT5555	89	AABM3032	95	AAEB3232	92	AAEH3842	97	AAEJ4146	98
AAAR3535	88	AAAS4646	88	AAAT5858	89	AAEA0606	93	AAEB3333	92	AAEH4146	97	AAEJ4650	98
AAAR3636	88	AAAS4848	88	AAAT6060	89	AAEA0707	93	AAEB3434	92	AAEH4650	97	AAEJ5055	98
AAAR3838	88	AAAS5050	88	AAAV2424	88	AAEA0808	93	AAEB3535	92	AAEH5560	97	AAEJ5560	98
AAAR4040	88	AAAS5555	88	AAAV2727	88	AAEA0909	93	AAEB3636	92	AAEI0607	96	AAEL1010	93
AAAR4141	88	AAAS5858	88	AAAV3030	88	AAEA1010	93	AAEB3838	92	AAEI0809	96	AAEL1111	93
AAAR4242	88	AAAS6060	88	AAAV3232	88	AAEA1111	93	AAEB4040	92	AAEI0810	96	AAEL1212	93
AAAR4343	88	AAAS6565	88	AAAV3636	88	AAEA1212	93	AAEB4141	92	AAEI1011	96	AAEL1313	93



REFERÊNCIA	PÁG.	REFERÊNCIA	PÁG.	REFERÊNCIA	PÁG.	REFERÊNCIA	PÁG.	REFERÊNCIA	PÁG.	REFERÊNCIA	PÁG.		
AAEL1414	93	AAEW2626	90	AAEY5A5A	89	ACEB5858	94	AEAE0808	101	AEAV1215	109	AEEC1819	101
AAEL1515	93	AAEW2727	90	AAEYB0B0	89	ACEB6060	94	AEAE0909	101	AEAV1216	109	AEEC2022	101
AAEL1616	93	AAEW2828	90	AAEYB5B5	89	ACEB6464	94	AEAE1010	101	AEAV1217	109	AEEY1A35	106
AAEL1717	93	AAEW2929	90	AAEYC0C0	89	ACEB6868	94	AEAE1111	101	AEAV1218	109	AEEY1A50	106
AAEL1818	93	AAEW3030	90	AAEYC5C5	89	ACEB7070	94	AEAE1212	101	AEAV1219	109	AEEY1A80	106
AAEL1919	93	AAEW3232	90	AAEYD0D0	89	ACEB7272	94	AEAE1313	101	AEBE0607	100	AEEY1AA2	106
AAEN0808	95	AAEX0606	91	AAEYD5D5	89	ACEB7676	94	AEAE1414	101	AEBE0809	100	AEEY1AA8	106
AAEN1010	95	AAEX0707	91	ABAD0811	105	ACEB8080	94	AEAE1515	101	AEBE1011	100	AEJA0607	99
AAEN1111	95	AAEX0808	91	ABAD1215	105	ACEI0810	96	AEAE1616	101	AEBE1213	100	AEJA0809	99
AAEN1212	95	AAEX0909	91	ABAD1619	105	ACEI1214	96	AEAE1717	101	AEBE1415	100	AEJA1011	99
AAEN1313	95	AAEX1010	91	ABAF0606	104	ACEI1618	96	AEAE1818	101	AEBE1617	100	AEJA1213	99
AAEN1414	95	AAEX1111	91	ABAF0808	104	ACEI2022	96	AEAE1919	101	AEBE1819	100	AEJA1415	99
AAEN1616	95	AAEX1212	91	ABAF0909	104	ACEI2426	96	AEAE2020	101	AEBE2022	100	AEJA1617	99
AAEN1717	95	AAEX1313	91	ABAF1010	104	ACEI2830	96	AEAE2121	101	AEBE2123	100	AEJA1819	99
AAEN1818	95	AAEX1414	91	ABAF1111	104	ACEI3234	96	AEAE2222	101	AEBE2426	100	AEJA2224	99
AAEN1919	95	AAEX1515	91	ABAF1212	104	ACEI3640	96	AEAE2323	101	AEBE2528	100	AFAN1610	157
AAEN2121	95	AAEX1616	91	ABAF1313	104	ACEJ0810	98	AEAE2424	101	AEBE2729	100	AFAN1612	157
AAEN2222	95	AAEX1717	91	ABAF1414	104	ACEJ1214	98	AEAE2525	101	AEBE3032	100	AFAN1614	157
AAEQ0808	90	AAEX1818	91	ABAF1515	104	ACEJ1618	98	AEAE2626	101	AEBL0501	316	FAO2418	164
AAEQ0909	90	AAEX1919	91	ABAF1616	104	ACEJ2022	98	AEAE2727	101	AEEA0809	101	FAO3226	167
AAEQ1010	90	AAEX2020	91	ABAF1717	104	ACEJ2426	98	AEAE2828	101	AEEA0810	101	AGAE0210	215
AAEQ1111	90	AAEX2121	91	ABAF1818	104	ACEJ2830	98	AEAE2929	101	AEEA1011	101	AGAE0313	215
AAEQ1212	90	AAEX2222	91	ABAF1919	104	ACEJ3234	98	AEAE3030	101	AEEA1012	101	AGAE0313V4	351
AAEQ1313	90	AAEX2323	91	ABAF2222	104	ACEJ3640	98	AEAE3232	101	AEEA1113	101	AGAE0414	215
AAEQ1414	90	AAEX2424	91	ABAF2424	104	ACEW0808	90	AEAH1013	105	AEEA1213	101	AGAE0417V4	351
AAEQ1515	90	AAEX2525	91	ABAF2727	104	ACEW1010	90	AEAH1214	105	AEEA1214	101	AGAE0517	215
AAEQ1616	90	AAEX2626	91	ABAF3030	104	ACEW1111	90	AEAH1317	105	AEEA1417	101	AGAE0517V4	351
AAEQ1717	90	AAEX2727	91	ABAF3232	104	ACEW1212	90	AEAH1417	105	AEEA1618	101	AGAE0619	215
AAEQ1919	90	AAEX2828	91	ACEB0808	94	ACEW1414	90	AEAH1719	105	AEEA1719	101	AGAE0622V4	351
AAEQ2121	90	AAEX2929	91	ACEB1010	94	ACEW1616	90	AEAH1922	105	AEEA1922	101	AGAE0720	215
AAEQ2222	90	AAEX3030	91	ACEB1111	94	ACEW1818	90	AEAH1924	105	AEEA2224	101	AGAE0821	215
AAEQ2424	90	AAEX3232	91	ACEB1212	94	ACEW2020	90	AEAH2123	105	AEEA2427	101	AGAE0822V4	351
AAEW0606	90	AAEX5E5E	91	ACEB1414	94	ACEW2222	90	AEAH2224	105	AEEA3032	101	AGAE1023	215
AAEW0707	90	AAEY2424	89	ACEB1616	94	ACEW2424	90	AEAH2730	105	AEEA3641	101	AGAE1226	215
AAEW0808	90	AAEY2727	89	ACEB1818	94	ACEW2626	90	AEAH3032	105	AEEB0808	100	AGAE1429	215
AAEW0909	90	AAEY3030	89	ACEB2020	94	ACEW2828	90	AEAH3641	105	AEEB0909	100	AGAE1734	215
AAEW1010	90	AAEY3232	89	ACEB2222	94	ACEW3030	90	AEAH4650	105	AEEB1010	100	AGAE1938	215
AAEW1111	90	AAEY3636	89	ACEB2424	94	ACEW3232	90	AEAH5055	105	AEEB1111	100	AGAE1E09	215
AAEW1212	90	AAEY3838	89	ACEB2626	94	ACEW3434	90	AEAL1616	108	AEEB1212	100	AGAE2E11	215
AAEW1313	90	AAEY4141	89	ACEB2828	94	ACEW3636	90	AEAL2401	108	AEEB1313	100	AGAE2E13V4	351
AAEW1414	90	AAEY4646	89	ACEB3030	94	ACEW4040	90	AEAQ2214	108	AEEB1414	100	AGAI0219	222
AAEW1515	90	AAEY5050	89	ACEB3232	94	ADAF0808	104	AEAT1010	105	AEEB1515	100	AGAI0319	222
AAEW1616	90	AAEY5555	89	ACEB3434	94	ADAF1010	104	AEAT1111	105	AEEB1616	100	AGAI0419	222
AAEW1717	90	AAEY6060	89	ACEB3636	94	ADAF1212	104	AEAT1313	105	AEEB1717	100	AGAI0519	222
AAEW1818	90	AAEY6565	89	ACEB4040	94	ADAF1414	104	AEAT1717	105	AEEB1818	100	AGAI0619	222
AAEW1919	90	AAEY7070	89	ACEB4242	94	ADAF1616	104	AEAT1919	105	AEEB1919	100	AGAI0819	222
AAEW2020	90	AAEY7575	89	ACEB4444	94	ADAF1818	104	AEAT2222	105	AEEC0607	101	AGAI1019	222
AAEW2121	90	AAEY8080	89	ACEB4646	94	ADAF2020	104	AEAV1210	109	AEEC0809	101	AGAI2E19	222
AAEW2222	90	AAEY8585	89	ACEB4848	94	ADAF2222	104	AEAV1211	109	AEEC1011	101	AGAL0208	214
AAEW2323	90	AAEY9090	89	ACEB5252	94	ADAF2424	104	AEAV1212	109	AEEC1213	101	AGAL0310	214
AAEW2424	90	AAEY9595	89	ACEB5454	94	AEAE0606	101	AEAV1213	109	AEEC1415	101	AGAL0411	214
AAEW2525	90	AAEYAOAO	89	ACEB5656	94	AEAE0707	101	AEAV1214	109	AEEC1617	101	AGAL0512	214



REFERÊNCIA	PÁG.	REFERÊNCIA	PÁG.	REFERÊNCIA	PÁG.	REFERÊNCIA	PÁG.	REFERÊNCIA	PÁG.	REFERÊNCIA	PÁG.	REFERÊNCIA	PÁG.
AGAL0614	214	AGCA0415	221	AHBL2E08	214	AIED1014	221	ANAH0121	113	ANAM1630	115	ANBV1206	115
AGAL0715	214	AGCA0521	221	AIAE1010	215	AIED1514	221	ANAH0303	113	ANAM1630KR	115	ANBV1211	115
AGAL0816	214	AGCA0621	221	AIAE1013V4	351	AIED2014	221	ANAJ0130	113	ANAM1640	115	ANBV1621	115
AGAL0917	214	AGCA0828	221	AIAE1510	215	AIED2514	221	ANAK0113	114	ANAM1640KR	115	ANBV1635	115
AGAL1018	214	AGCA1028	221	AIAE1513V4	351	AIED2720	221	ANAK0114	114	ANAM2455	115	ANBV2480	115
AGAL1222	214	AGCA2E15	221	AIAE2011	215	AIED3020	221	ANAK0115	114	ANAM2455KR	115	ANBV32A0	115
AGAL1424	214	AGCD0214	220	AIAE2017V4	351	AIED4020	221	ANAK0116	114	ANAM2475	115	ANCD0806	115
AGAL1727	214	AGCD0314	220	AIAE2513	215	AIED4527	221	ANAK0117	114	ANAM2475KR	115	ANCD081B	115
AGAL1930	214	AGCD0414	220	AIAE2517V4	351	AIED5027	221	ANAK0118	114	ANAM32A0	115	ANCE1624	117
AGAL1E08	214	AGCD0520	220	AIAE2715	215	AIFH0801	219	ANAK0119	114	ANAM32A0KR	115	ANCE1648	117
AGAL2E09	214	AGCD0620	220	AIAE2717V4	351	ALEA2430	89	ANAK0120	114	ANAP0160	113	ANDE2448	117
AGAS0205	214	AGCD0720	220	AIAE3017	215	ALEA3255	89	ANAK0121	114	ANAP0180	113	ANEE3232	118
AGAS0307	214	AGCD0827	220	AIAE3017V4	351	ALEA60A5	89	ANAK0122	114	ANAP01A0	113	ANEE3247	118
AGAS0407	214	AGCD1027	220	AIAE4018	215	ALEB0611	100	ANAK0123	114	ANAQ32B0	116	AOAB0808	104
AGAS0509	214	AGCD2E14	220	AIAE4022V4	351	ALEB1223	100	ANAK0124	114	ANAQ48C0	116	AOAB0909	104
AGAS0610	214	AGDA0213	216	AIAE4520	215	ALEB2432	100	ANAK0125	114	ANAR0122	114	AOAB1010	104
AGAS0710	214	AGDA0313	216	AIAE4522V4	351	AMAA2415	107	ANAK0126	114	ANAR0124	114	AOAB1111	104
AGAS0811	214	AGDA0418	216	AIAE5022V4	351	AMAA2920	107	ANAK0127	114	ANAR0126	114	AOAB1212	104
AGAS0912	214	AGDA0518	216	AIAE5023	215	AMAA3325	107	ANAK0130	114	ANAR0127	114	AOAB1313	104
AGAS1012	214	AGDA0621	216	AIAL0807	214	AMAA3830	107	ANAK0132	114	ANAR0129	114	AOAB1414	104
AGAS1214	214	AGDA0721	216	AIAL1007	214	AMAB1710	107	ANAK0134	114	ANAR0130	114	AOAB1515	104
AGAS1415	214	AGDA0825	216	AIAL1508	214	AMAB2415	107	ANAK0136	114	ANAR0132	114	AOAB1616	104
AGAS1718	214	AGDA1030	216	AIAL2009	214	AMAB2920	107	ANAK0138	114	ANAR0134	114	AOAB1717	104
AGAS1920	214	AGDA1232	216	AIAL2510	214	AMAB3325	107	ANAK0141	114	ANAR0136	114	AOAB1818	104
AGAS1E05	214	AGDA1434	216	AIAL2711	214	AMAB3830	107	ANAK0146	114	ANAR0141	114	AOAB1919	104
AGAS2E06	214	AGDAE213	216	AIAL3013	214	AMAB5038	107	ANAK0148	114	ANAR0307	114	AOAC0608	105
AGAS3E07	214	AGDAE313	216	AIAL4014	214	AMAB6045	107	ANAK0150	114	ANAR0308	114	AOAC1012	105
AGAS4E08	214	AGDAE418	216	AIAL4516	214	AMAB7060	107	ANAK0155	114	ANAR0309	114	AOAC1418	105
AGBE0210	215	AGFH0701	219	AIAL5018	214	AMAC2015	107	ANAK0307	114	ANAR0310	114	AOAC2024	105
AGBE0313	215	AGHD0214	221	AIAL5520	214	AMAC2420	107	ANAK0308	114	ANAR0311	114	AOAF0808	102
AGBE0414	215	AGHD0314	221	AIAL6022	214	AMAC2925	107	ANAK0309	114	ANAR0312	114	AOAF0909	102
AGBE0517	215	AGHD0414	221	AIAS0850	215	AMAC3430	107	ANAK0310	114	ANAR0313	114	AOAF1010	102
AGBE0619	215	AGHD0520	221	AIAS1050	215	AMAC4338	107	ANAK0311	114	ANAR0314	114	AOAF1111	102
AGBE0720	215	AGHD0620	221	AIAS1506	215	AMAD2920	347	ANAK0312	114	ANAR0315	114	AOAF1212	102
AGBE0821	215	AGHD0720	221	AIAS2006	215	AMAD3325	347	ANAK0313	114	ANAR0316	114	AOAF1313	102
AGBE1023	215	AGHD0827	221	AIAS2507	215	AMAD3830	347	ANAK0314	114	ANAR0317	114	AOAF1414	102
AGBE1226	215	AGHD1027	221	AIAS2708	215	AMAR3125	107	ANAK0315	114	ANAR0318	114	AOAF1515	102
AGBE1E09	215	AGHD2E14	221	AIAS3009	215	ANAA3298	116	ANAK0316	114	ANAR0319	114	AOAF1616	102
AGBE2E11	215	AHAI0419	222	AIAS4010	215	ANAA3298KR	116	ANAK0317	114	ANAU0803	116	AOAF1717	102
AGBL0208	214	AHAI0519	222	AIAS4511	215	ANAE1624	116	ANAK0318	114	ANAU0803KR	116	AOAF1818	102
AGBL0310	214	AHAI0619	222	AIAS5012	215	ANAE2432	116	ANAK0319	114	ANAU1210	116	AOAF1919	102
AGBL0411	214	AHAI0819	222	AIAS5514	215	ANAF0803	116	ANAL0116	113	ANAU1210KR	116	AOAF2222	102
AGBL0512	214	AHAI1019	222	AIAS6015	215	ANAF0803KR	116	ANAL0216	113	ANAU1620	116	AOAF2424	102
AGBL0614	214	AHAI1219	222	AIEA1015	221	ANAF1211	116	ANAL0412	113	ANAU1620KR	116	AOAG0809	104
AGBL0715	214	AHBL0208	214	AIEA1515	221	ANAF1211KR	116	ANAM0803	115	ANAU1634	116	AOAG0810	104
AGBL0816	214	AHBL0309	214	AIEA2015	221	ANAF1621	116	ANAM0803KR	115	ANAU1634KR	116	AOAG1011	104
AGBL1018	214	AHBL0410	214	AIEA2515	221	ANAF1621KR	116	ANAM1205	115	ANAU2475	116	AOAG1213	104
AGBL1220	214	AHBL0511	214	AIEA2721	221	ANAF1635	116	ANAM1205KR	115	ANAU2475KR	116	AOAG1415	104
AGBL1E08	214	AHBL0612	214	AIEA3021	221	ANAF1635KR	116	ANAM1610	115	ANAU32A0	116	AOAG1618	104
AGBL2E09	214	AHBL0814	214	AIEA4021	221	ANAF2470	116	ANAM1610KR	115	ANAU32A0KR	116	AOAG1719	104
AGCA0215	221	AHBL1016	214	AIEA4528	221	ANAF2470KR	116	ANAM1620	115	ANBE2432	117	AOAH0808	102
AGCA0315	221	AHBL1217	214	AIEA5028	221	ANAH0108	113	ANAM1620KR	115	ANBV0803	115	AOAH0909	102



REFERÊNCIA	PÁG.	REFERÊNCIA	PÁG.	REFERÊNCIA	PÁG.	REFERÊNCIA	PÁG.	REFERÊNCIA	PÁG.	REFERÊNCIA	PÁG.		
AOAH1010	102	BAAK1615	397	BAEA1206	135	BAEA1621	145	BAEA2458	162	BAEB1608	146	BAED0808	123
AOAH1111	102	BAAK1616	397	BAEA1207	135	BAEA1621V4	347	BAEA2460	162	BAEB1609	146	BAED0810	123
AOAH1212	102	BAAK1617	397	BAEA1208	135	BAEA1622	145	BAEA2465	162	BAEB1610	146	BAED1208	138
AOAH1313	102	BAAK1618	397	BAEA1208V4	347	BAEA1622V4	347	BAEA2470	162	BAEB1611	146	BAED1210	138
AOAH1414	102	BAAK1619	397	BAEA1209	135	BAEA1623	145	BAEA3236	166	BAEB1612	146	BAED1211	138
AOAH1515	102	BAAK1621	397	BAEA1210	135	BAEA1624	145	BAEA3238	166	BAEB1613	146	BAED1212	138
AOAH1616	102	BAAK1622	397	BAEA1210V4	347	BAEA1624V4	347	BAEA3241	166	BAEB1614	146	BAED1214	138
AOAH1717	102	BAAK1624	397	BAEA1211	135	BAEA1625	145	BAEA3246	166	BAEB1615	146	BAED1216	138
AOAH1818	102	BAAK1627	397	BAEA1211V4	347	BAEA1626	145	BAEA3250	166	BAEB1616	146	BAED1218	138
AOAH1919	102	BAAL1210	139	BAEA1212	135	BAEA1627	145	BAEA3254	166	BAEB1617	146	BAED1220	138
AREA0808	102	BAAL1211	139	BAEA1212V4	347	BAEA1627V4	347	BAEA3255	166	BAEB1618	146	BAED1608	147
AXG00010201	406	BAAL1212	139	BAEA1213	135	BAEA1628	145	BAEA3258	166	BAEB1619	146	BAED1610	147
AXG00008901	404	BAAL1213	139	BAEA1213V4	347	BAEA1629	145	BAEA3260	166	BAEB1620	146	BAED1611	147
AXG00008902	404	BAAL1214	139	BAEA1214	135	BAEA1630	145	BAEA3263	166	BAEB1621	146	BAED1612	147
AXG00008903	404	BAAL1215	139	BAEA1214V4	347	BAEA1631	145	BAEA3265	166	BAEB1622	146	BAED1614	147
AXG00008904	404	BAAL1216	139	BAEA1215	135	BAEA1632	145	BAEA3267	166	BAEB1623	146	BAED1616	147
AXG00010001-04	403	BAAL1217	139	BAEA1215V4	347	BAEA1632V4	347	BAEA3270	166	BAEB1624	146	BAED1618	147
AXG0001010200	406	BAAL1218	139	BAEA1216	135	BAEA1634	145	BAEA3271	166	BAEB1625	146	BAED1620	147
AXG00010202	406	BAAL1219	139	BAEA1216V4	347	BAEA2419	162	BAEA3275	166	BAEB1626	146	BAED1622	147
AXG00010203	406	BAAM1606	398	BAEA1217	135	BAEA2421	162	BAEA3277	166	BAEB1627	146	BAED1624	147
AXG00010601-06	405	BAAM1608	398	BAEA1217V4	347	BAEA2422	162	BAEA3280	166	BAEB1628	146	BAEE0804	121
AXG00011102-06	403	BAAM1610	398	BAEA1218	135	BAEA2423	162	BAEB0804	121	BAEB1629	146	BAEE0805	121
AXG00011202-06	403	BAAM1612	398	BAEA1218V4	347	BAEA2424	162	BAEB0805	121	BAEB1630	146	BAEE0806	121
AXG00011402-07	404	BAAR1216	317	BAEA1219	135	BAEA2425	162	BAEB0806	121	BAEB1632	146	BAEE0807	121
AXG00011702-07	404	BAAR1221	317	BAEA1219V4	347	BAEA2426	162	BAEB0807	121	BAEB2419	163	BAEE0808	121
AXG00012002-07	404	BAAR1616	317	BAEA1220	135	BAEA2427	162	BAEB0808	121	BAEB2421	163	BAEE0809	121
AXG00012101-05	405	BAAR1621	317	BAEA1221	135	BAEA2428	162	BAEB0809	121	BAEB2422	163	BAEE0810	121
AXG00012201-05	405	BAAT1614	317	BAEA1221V4	347	BAEA2429	162	BAEB0810	121	BAEB2423	163	BAEE0811	121
AXG00013002-07	403	BAAV1616	317	BAEA1222	135	BAEA2430	162	BAEB0811	121	BAEB2424	163	BAEE0812	121
AXG00014002	403	BAEA0804	120	BAEA1222V4	347	BAEA2432	162	BAEB0812	121	BAEB2425	163	BAEE0813	121
AXG00015001	402	BAEA0805	120	BAEA1224	135	BAEA2433	162	BAEB0813	121	BAEB2426	163	BAEE0814	121
AXG00018001	406	BAEA0805V4	347	BAEA1608	145	BAEA2434	162	BAEB0814	121	BAEB2427	163	BAEE084E	121
AXG00019002-07	404	BAEA0806	120	BAEA1609	145	BAEA2435	162	BAEB084E	121	BAEB2428	163	BAEE085E	121
AXG000200	405	BAEA0806V4	347	BAEA1610	145	BAEA2436	162	BAEB085E	121	BAEB2429	163	BAEE1206	136
AXG00021001	406	BAEA0807	120	BAEA1610V4	347	BAEA2437	162	BAEB1206	137	BAEB2430	163	BAEE1207	136
AXG00022002-07	404	BAEA0807V4	347	BAEA1611	145	BAEA2438	162	BAEB1207	137	BAEB2432	163	BAEE1208	136
AXG00023001	405	BAEA0808	120	BAEA1611V4	347	BAEA2439	162	BAEB1208	137	BAEB2433	163	BAEE1209	136
AXG00024001	407	BAEA0808V4	347	BAEA1612	145	BAEA2440	162	BAEB1209	137	BAEB2434	163	BAEE1210	136
AXG00026001	407	BAEA0809	120	BAEA1612V4	347	BAEA2441	162	BAEB1210	137	BAEB2435	163	BAEE1211	136
AXG00027002	405	BAEA0809V4	347	BAEA1613	145	BAEA2442	162	BAEB1211	137	BAEB2436	163	BAEE1212	136
AXG00028001	407	BAEA0810	120	BAEA1613V4	347	BAEA2443	162	BAEB1212	137	BAEB2438	163	BAEE1213	136
AXG00028002	407	BAEA0810V4	347	BAEA1614	145	BAEA2444	162	BAEB1213	137	BAEB2441	163	BAEE1214	136
AXG00028003	407	BAEA0811	120	BAEA1614V4	347	BAEA2445	162	BAEB1214	137	BAEB2446	163	BAEE1215	136
AXG00029001-06	403	BAEA0811V4	347	BAEA1615	145	BAEA2446	162	BAEB1215	137	BAEB2450	163	BAEE1216	136
AXG00036000	406	BAEA0812	120	BAEA1616	145	BAEA2448	162	BAEB1216	137	BAEB2455	163	BAEE1217	136
B		BAEA0812V4	347	BAEA1616V4	347	BAEA2450	162	BAEB1217	137	BAEB2460	163	BAEE1218	136
B.TDAG2592	45	BAEA0813	120	BAEA1617	145	BAEA2451	162	BAEB1218	137	BAEB2465	163	BAEE1219	136
BAAK1610	397	BAEA0813V4	347	BAEA1617V4	347	BAEA2452	162	BAEB1219	137	BAEB2470	163	BAEE1220	136
BAAK1611	397	BAEA0814	120	BAEA1618	145	BAEA2454	162	BAEB1220	137	BAED0804	123	BAEE1221	136
BAAK1612	397	BAEA0814V4	347	BAEA1619	145	BAEA2455	162	BAEB1221	137	BAED0805	123	BAEE1222	136
BAAK1613	397	BAEA084E	120	BAEA1619V4	347	BAEA2456	162	BAEB1222	137	BAED0806	123	BAEE1608	146
BAAK1614	397	BAEA085E	120	BAEA1620	145	BAEA2457	162	BAEB1224	137	BAED0807	123	BAEE1609	146



REFERÊNCIA	PÁG.	REFERÊNCIA	PÁG.	REFERÊNCIA	PÁG.	REFERÊNCIA	PÁG.	REFERÊNCIA	PÁG.	REFERÊNCIA	PÁG.	REFERÊNCIA	PÁG.
BAEE1610	146	BAEF1613	147	BBEA1225	136	BBEB2440	163	BCBA12P2	141	BCDA1606	149	BCFA1645	151
BAEE1611	146	BAEF1614	147	BBEA1226	136	BBEB2442	163	BCBA12P3	141	BCDA1606V4	348	BCFA1650	151
BAEE1612	146	BAEF1615	147	BBEA1228	136	BBEB2444	163	BCBA12P4	141	BCDA1607	149	BCFA1655	151
BAEE1613	146	BAEF1616	147	BBEA0806	122	BBEB2446	163	BCCA0803	125	BCDA1608	149	BCFA1660	151
BAEE1614	146	BAEF1617	147	BBEA0807	122	BBEB2448	163	BCCA0804	125	BCDA1608V4	348	BCFA1670	151
BAEE1615	146	BAEF1618	147	BBEA0808	122	BBEB2452	163	BCCA0806	125	BCDA1609	149	BCFB0806	126
BAEE1616	146	BAEF1619	147	BBEA0809	122	BBEB2454	163	BCCA0807	125	BCDA1610	149	BCFB0807	126
BAEE1617	146	BAEF1620	147	BBEA0810	122	BBEB2456	163	BCCA0808	125	BCDA1610V4	348	BCFB0808	126
BAEE1618	146	BAEF1621	147	BBEA0811	122	BBEB2460	163	BCCA084E	125	BCDA1612	149	BCFB0809	126
BAEE1619	146	BAEF1622	147	BBEA0812	122	BBEB2464	163	BCCA085E	125	BCDA1614	149	BCFB0810	126
BAEE1620	146	BAEF1623	147	BBEA0814	122	BBEF0806	122	BCCA086E	125	BCDA1617	149	BCFB0815	126
BAEE1621	146	BAEF1624	147	BBEA0816	122	BBEF0807	122	BCCA1208	141	BCDA1619	149	BCFB0820	126
BAEE1622	146	BAEF1626	147	BBEA0818	122	BBEF0808	122	BCCA1210	141	BCDA2414	164	BCFB0825	126
BAEE1623	146	BAEF1627	147	BBEA1208	136	BBEF0809	122	BCCA125E	141	BCDA2417	164	BCFB0827	126
BAEE1624	146	BAEF1628	147	BBEB1210	136	BBEF0810	122	BCCA126E	141	BCDA2419	164	BCFB0830	126
BAEE1625	146	BAEF1629	147	BBEB1211	136	BBEF0811	122	BCCA1608	156	BCDA2422	164	BCFB0840	126
BAEE1626	146	BAEF1630	147	BBEB1212	136	BBEF0812	122	BCCA1610	156	BCDB0803	126	BCGA1220V4	348
BAEE1627	146	BAEF1632	147	BBEB1214	136	BBEF0814	122	BCCA1612	156	BCDB0804	126	BCGA1225V4	348
BAEE1628	146	BAEH0804	123	BBEB1216	136	BBEF0816	122	BCCA1614	156	BCDB0805	126	BCGA1227V4	348
BAEE1629	146	BAEH0805	123	BBEB1218	136	BBEF0818	122	BCCA1616	156	BCDB0806	126	BCGA1230V4	348
BAEE1630	146	BAEH0806	123	BBEB1219	136	BBEF1208	137	BCCB0803	126	BCDB0807	126	BCGA1240V4	348
BAEE1632	146	BAEH0807	123	BBEB1220	136	BBEF1210	137	BCCB0808	126	BCDB0808	126	BCGA1245V4	348
BAEF0806	121	BAEH0808	123	BBEB1222	136	BBEF1212	137	BCCB084E	126	BCEA1605	150	BCGA1250V4	348
BAEF0807	121	BAEH0810	123	BBEB1224	136	BBEF1214	137	BCCB086E	126	BCEA1606	150	BCGA1640	152
BAEF0808	121	BAEH1610	148	BBEB1226	136	BBEF1216	137	BCDA0803	124	BCEA1607	150	BCGA1645	152
BAEF0809	121	BAEH1612	148	BBEB1228	136	BBEF1218	137	BCDA0804	124	BCEA1608	150	BCHA1205	140
BAEF0810	121	BAEH1614	148	BBEB1610	147	BBEF1220	137	BCDA0804V4	348	BCFA0806	124	BCHA1206	140
BAEF0811	121	BAEH1616	148	BBEB1612	147	BBEF1222	137	BCDA0805	124	BCFA0807	124	BCHA1208	140
BAEF0812	121	BAEH1618	148	BBEB1614	147	BBEF1224	137	BCDA0805V4	348	BCFA0808	124	BCHA1210	140
BAEF0813	121	BAEH1620	148	BBEB1616	147	BBEF1226	137	BCDA0806	124	BCFA0809	124	BCHA1605	153
BAEF1206	138	BAEJ1612	315	BBEB1618	147	BBEF1228	137	BCDA0806V4	348	BCFA0810	124	BCHA1606	153
BAEF1207	138	BAEJ1614	315	BBEB1619	147	BCAA08P0	125	BCDA0807	124	BCFA0815	124	BCHA1608	153
BAEF1208	138	BBEA0805	122	BBEB1620	147	BCAA08P1	125	BCDA0808	124	BCFA0820	124	BCHA1610	153
BAEF1209	138	BBEA0806	122	BBEB1622	147	BCAA08P2	125	BCDA0810	124	BCFA0825	124	BCHA1612	153
BAEF1210	138	BBEA0807	122	BBEB1624	147	BCAA08P3	125	BCDA082E	124	BCFA0827	124	BCHA1614	153
BAEF1211	138	BBEA0808	122	BBEB1625	147	BCAA08P4	125	BCDA085E	124	BCFA0830	124	BCHA1616	153
BAEF1212	138	BBEA0809	122	BBEB1626	147	BCAA12P1	141	BCDA086E	124	BCFA0835	124	BCJA1606	151
BAEF1213	138	BBEA0810	122	BBEB1628	147	BCAA12P2	141	BCDA1203	139	BCFA0840	124	BCJA1610	151
BAEF1214	138	BBEA0811	122	BBEB1630	147	BCAA12P3	141	BCDA1204	139	BCFA1215	140	BCJA1612	151
BAEF1215	138	BBEA0812	122	BBEB1632	147	BCAA12P4	141	BCDA1204V4	348	BCFA1220	140	BCJA1606	154
BAEF1216	138	BBEA0814	122	BBEB1634	147	BCAA16P2	155	BCDA1205	139	BCFA1225	140	BCJA1608	154
BAEF1217	138	BBEA0816	122	BBEB1636	147	BCAA16P3	155	BCDA1205V4	348	BCFA1227	140	BCJA1609	154
BAEF1218	138	BBEA0818	122	BBEB1638	147	BCAA16P4	155	BCDA1206	139	BCFA1230	140	BCJA1610	154
BAEF1219	138	BBEA1208	136	BBEB1640	147	BCAB08P1	125	BCDA1206V4	348	BCFA1240	140	BCJA1612	154
BAEF1220	138	BBEA1210	136	BBEB2424	163	BCAB08P2	125	BCDA1207	139	BCFA1245	140	BCJA169E	154
BAEF1221	138	BBEA1212	136	BBEB2426	163	BCAB08P3	125	BCDA1208	139	BCFA1250	140	BCJB1208V4	348
BAEF1222	138	BBEA1214	136	BBEB2428	163	BCBA08P0	125	BCDA1208V4	348	BCFA1255	140	BCJB1210V4	348
BAEF1608	147	BBEA1216	136	BBEB2430	163	BCBA08P1	125	BCDA1210	139	BCFA1620	151	BCJB1212V4	348
BAEF1609	147	BBEA1218	136	BBEB2432	163	BCBA08P2	125	BCDA1604	149	BCFA1625	151	BCJD1610	154
BAEF1610	147	BBEA1220	136	BBEB2434	163	BCBA08P3	125	BCDA1604V4	348	BCFA1627	151	BCJD1612	154
BAEF1611	147	BBEA1222	136	BBEB2436	163	BCBA08P4	125	BCDA1605	149	BCFA1630	151	BCJD1614	154
BAEF1612	147	BBEA1224	136	BBEB2438	163	BCBA12P1	141	BCDA1605V4	348	BCFA1640	151	BCKA1640	153



REFERÊNCIA	PÁG.	REFERÊNCIA	PÁG.	REFERÊNCIA	PÁG.	REFERÊNCIA	PÁG.	REFERÊNCIA	PÁG.	REFERÊNCIA	PÁG.	REFERÊNCIA	PÁG.
BCKA1645	153	BCOA1640	154	BCXA1645	152	CAAA1605	157	CAUB1633	158	CJCK0819	129	CTJA0523	109
BCKA1650	153	BCOA1645	154	BCXA1650	152	CAAA1610	157	CFAC0806	126	CJCK1228	143	CTJA0623	109
BCLA0808	124	BCOA1650	154	BCXA1655	152	CAAF0802	127	CFAC0806KR	126	CJCK1640	159	CTJA0723	109
BCLA0809	124	BCOA1655	154	BCXA1660	152	CAAF0803	127	CFAC1210	141	CJFM0815	129	CTJA0823	109
BCLA0810	124	BCPA1605	151	BCYA1610	315	CAAF0804	127	CFAC1210KR	141	CJFM1220	143	CTJA0923	109
BCLA0815	124	BCPA1606	151	BCYA1610S	315	CAAF0806	127	CFAC1615	156	CJFM1627	159	CTJA1023	109
BCLA0820	124	BCPA1607	151	BDDA0804	124	CAAF1203	142	CFAC1615KR	156	CJHM0814	129	CTJA1123	109
BCLA0825	124	BCPA1608	151	BDDA0805	124	CAAF1206	142	CFAC1618	156	CJHM1228	143	CTJA1223	109
BCLA0827	124	BCPA1610	151	BDDA0806	124	CAAF1209	142	CFAC1618KR	156	CJHM1228KR	143	CTJA1323	109
BCLA0830	124	BCQA1605	155	BDDA0807	124	CAAF1602	157	CFAC1624	156	CJHM1631	159	CTJA1423	109
BCLA0835	124	BCQA1606	155	BDDA0808	124	CAAF1605	157	CFAC1624KR	156	CJHM1631KR	159	CTKB1206	142
BCLA0840	124	BCQA1607	155	BDDA1204	140	CAAF1610	157	CFAC2424	164	CJHU0811	128	CTKB1207	142
BCLA1215	140	BCQA1608	155	BDDA1205	140	CAAH0809	127	CFAC2424KR	164	CJHV0811	128	CTKB1208	142
BCLA1220	140	BCQA1609	155	BDDA1206	140	CAAJ1615	157	CFJB2419	164	CJMM1616	129	CTKB1209	142
BCLA1225	140	BCQA1610	155	BDDA1207	140	CAAJ1624	157	CFKA0806	126	CJMM1616	158	CTKB1210	142
BCLA1227	140	BCQA1612	155	BDDA1208	140	CAAO2404	164	CFKA0806KR	126	CJNM1616	158	CTKB1211	142
BCLA1230	140	BCQA1613	155	BDDA1210	140	CAAO2408	164	CFKA1210	141	CJTV0818	129	CTKB1212	142
BCLA1240	140	BCQA1614	155	BDDA1212	140	CAAO2416	164	CFKA1210KR	141	CJTV1224	143	CTKB1213	142
BCLA1245	140	BCQA1616	155	BDDA1608	150	CAAO3208	167	CFKA1615	156	CJTV1629	159	CTKB1214	142
BCLA1250	140	BCRA1605	155	BDDA1610	150	CAAO3216	167	CFKA1618	156	CMBG1627	159	CTKB1215	142
BCLA1620	152	BCRA1606	155	BDDA1612	150	CABA0804V4	349	CFKA1624	156	COAJ0814	232	CTKB1216	142
BCLA1625	152	BCRA1607	155	BDDA1614	150	CABA0806V4	349	CHAM0813	130	COAK1812	273	CTKB1217	142
BCLA1627	152	BCRA1608	155	BDDA1616	150	CABA1206V4	349	CHAM1220	144	CTCA2446	164	CTKB1218	142
BCLA1630	152	BCRA1609	155	BDDA1618	150	CABA1210V4	349	CHAM1625	160	CTCA2451	164	CTKB1219	142
BCLA1640	152	BCRA1610	155	BDDA1620	150	CABA1605V4	349	CHAU1220	144	CTCK0811	126	CTLA0840	127
BCLA1645	152	BCRA1612	155	BDDA1624	150	CABA1610V4	349	CHAU1625	159	CTCK1220	141	CTLA1245	142
BCLA1650	152	BCRA1613	155	BEAA0806G	249	CADC1642	158	CHDI0809	130	CTCK1625	157	CTLA1650	157
BCLA1655	152	BCRA1614	155	BEAA0807G	249	CAEA0812	123	CHDI1211	144	CTCK1630	157	CTMA0810	109
BCLA1660	152	BCRA1616	155	BEAA0808G	249	CAEA1208	139	CHDI1613	160	CTCK3222	166	CTRM0826	130
BCMD1610	154	BCSA1605	151	BEAA0810G	249	CAEA1216	139	CHDU0801	130	CTDA0831	158	CTRM1227	142
BCMD1612	154	BCSA1606	151	BEAA0813G	249	CAEA1612	148	CHEV0811	128	CTDA0931	158	CTVJ0813V4	348
BCMD1614	154	BCSA1608	151	BEAB0808	249	CAEA1624	148	CHHW2451	165	CTDA1031	158	CTVJ1220V4	348
BCNA0808	125	BCSA1610	151	BEAD0808G	249	CAEA2416	163	CHNC2420	164	CTDA1131	158	CTVJ1620V4	348
BCNA0810	125	BCTA1605	151	BEBA0806	247	CAEE0820	123	CHNC2420KR	164	CTDA1231	158	D	
BCNA0815	125	BCUA1655	152	BEBA0808	247	CAHA0840	124	CHND3226	167	CTDA1331	158	DAAQ1A05	266
BCNA0820	125	BCUA1670	152	BEBA0810	247	CAHA1254	139	CHND3226KR	167	CTDA1431	158	DAAQ1A07	266
BCNA0825	125	BCVA1655	153	BEBA0812	247	CAHA1678	149	CHRI0815V4	348	CTDA1731	158	DAAQ1A10	266
BCNA0827	125	BCVA1660	153	BFAA0808G	249	CAHA24A0	163	CHRI1220V4	348	CTDA1931	158	DAAQ2B07	266
BCNA0830	125	BCWA1604	150	BFAA0812G	249	CAHD0834	123	CHRI1626V4	348	CTFB1435	317	DAAQ2B10	266
BCNA0840	125	BCWA1605	150	BKAC0812	126	CAHD1246	139	CHWM2451	164	CTFB1635	317	DAAS1A09	266
BCNA1620	154	BCWA1606	150	BKAC1216	141	CAHD1662	148	CJBG0815	129	CTFB2135	317	DAAT1A09	266
BCNA1625	154	BCWA1607	150	BKAC1616	156	CAIA0815	127	CJBG0815KR	129	CTHA2145	317	DAAU1A06	265
BCNA1627	154	BCWA1608	150	BSBA1214L	317	CAIP0814	127	CJBG1220	143	CTHB1645	317	DAAU1A11	265
BCNA1630	154	BCWA1610	150	BSBA1214S	317	CAIP0816	127	CJBG1220KR	143	CTIA2427	108	DAAV1A08	265
BCNA1640	154	BCWA1612	150	C		CANA0810	103	CJBG1627	158	CTIA2730	108	DAAX1A12	396
BCNA1645	154	BCWA1614	150	CAAA0802	127	CANA1213	103	CJBG1627KR	158	CTIA2732	108	DAAX1A16	396
BCNA1650	154	BCWA1617	150	CAAA0804	127	CANA1619	103	CJBM0815	129	CTIA3032	108	DAAX1A22	396
BCNA1655	154	BCXA1620	152	CAAA0806	127	CASA0818	127	CJBM0815KR	129	CTIA3233	108	DAAX1A27	396
BCOA1620	154	BCXA1625	152	CAAA1203	142	CASP0829	231	CJBM1220	143	CTIA3238	108	DACB1A06	268
BCOA1625	154	BCXA1627	152	CAAA1206	142	CAUA0808	128	CJBM1220 KR	143	CTIB3517	108	DACB1A09	268
BCOA1627	154	BCXA1630	152	CAAA1210	142	CAUB0826	128	CJBM1627	159	CTIB3821	108	DBAB2206B	254
BCOA1630	154	BCXA1640	152	CAAA1603	157	CAUB1229	143	CJBM1627KR	159	CTIB4121	108	DBAB2207B	254



REFERÊNCIA	PÁG.	REFERÊNCIA	PÁG.	REFERÊNCIA	PÁG.	REFERÊNCIA	PÁG.	REFERÊNCIA	PÁG.	REFERÊNCIA	PÁG.	REFERÊNCIA	PÁG.
DBAB2208B	254	DDAC1A24	106	DGCB2208	354	DMAA1A06	265	ELAC0101	359	FAGE5E13	224	FBGE0213	224
DBBB2206	260	DDAC1A36	106	DGCC2206	354	DMAA1A18	265	F		FAGE6E10	224	FBGF0108	228
DBBB2207	260	DDAC1A48	106	DGCD2206	355	DMAB1A18	265	FAAB0308	229	FAGE6E15	224	FBGF0210	228
DBBB2208	260	DDAD1A32	106	DGCE2210	355	DMAC1A10	310	FAAB0410	229	FAGF0818	228	FBGF0315	228
DBBE2208	263	DDAD1A48	106	DGCF2208	355	DMAD1A09	265	FAAB0510	229	FAGF1020	228	FBIB1005	234
DBCC2205	264	DDAD1A64	106	DHBB2208	261	DMAH1A10	267	FAAB0818	229	FAGF5E10	228	FBIB2005	234
DCAA1205	256	DDAF1A32	106	DIBA2206	261	DMAI1A08	266	FAAB1020	229	FAGF6E15	228	FBIB3005	234
DCAA1207	256	DDAF1A48	106	DIBB2009	367	DMAJ1A09	267	FAAB3E10	229	FAIB0205	234	FCAB0006	230
DCAA1209	256	DDAF1A64	106	DICA1306	261	DMAK1A09	267	FAAB5E10	229	FAIB0305	234	FCAB0108	230
DCAA1212	256	DDAG1207	262	DIDA1020	261	DMAL1A09	267	FAAB5E15	229	FAIB1B05	234	FCAB0210	230
DCAB1205	256	DDAG1210	262	DIDA1430	261	DMAQ2210	266	FAAB6E10	229	FAIB1E05	234	FCAB0315	230
DCAB1207	256	DDAG1212	262	DJAA0110	255	DNAA1210	255	FAAB6E15	229	FAIB2E05	234	FCEB0008	353
DCAB1209	256	DDAH1A08	105	DJAA1208	255	DNAB1010	255	FAAB6E20	229	FAJUC0816	359	FCEB0110	353
DCAB1212	256	DDAH1A10	105	DJAA1210	255	DNAC1218	387	FAAD0410	225	FBAB0006	229	FCEB0210	353
DCAC1205	256	DDAH1A12	105	DJAB0106	377	DNAC1223	387	FAAD5E10	225	FBAB0108	229	FCEB0315	353
DCAC1207	256	DDAH1A14	105	DJAC0103	376	DNCA227E	259	FAAD5E15	225	FBAB0110	229	FCEF0006V4	352
DCAC1209	256	DDAH1A18	105	DJAC0105	376	DOAA1208	255	FAAD6E10	225	FBAB0210	229	FCEF0108V4	352
DCAC1212	256	DDAI1A14	105	DJAC0106	376	DPA2208	259	FAAD6E15	225	FBAB0215	229	FCEF0210V4	352
DCAD1205	256	DDAI1A18	105	DJAC0108	376	DT-030A2	111	FAAF0308	227	FBAB0220	229	FCEF0315V4	352
DCAD1207	256	DDBA2210	262	DJAC0110	376	DT-030A2KR	111	FAAF0410	227	FBAB0315	229	FEAB0808	230
DCAD1209	256	DEAA1206B	254	DJAD0104	377	DT-030N	110	FAAF0510	227	FBAD0110	225	FEAB0908	230
DCAD1212	256	DEAC2207B	254	DJAD0105	377	DT-030NKR	110	FAAF0818	227	FBAD0210	225	FEAB1008	230
DCBA1305	257	DEAC2208B	254	DJAD0106	377	DT-030S2	110	FAAF1020	227	FBAD0215	225	FEAB1508	230
DCBA1307	257	DEAD2206	254	DJAD0107	377	DT-030S2KR	110	FAAF3E10	227	FBAF0006	227	FEAB2010	230
DCBA1309	257	DEBB2206	260	DJBA2206	261	DT-085S3	110	FAAF5E10	227	FBAF0108	227	FEAB2510	230
DCBA1312	257	DEBC2207	260	DJBA2208	261	DT-085S3KR	110	FAAF5E15	227	FBAF0110	227	FEAB2710	230
DCBB1305	257	DEBC2208	260	DJBB2204	264	DT-100N	110	FAAF6E10	227	FBAF0210	227	FEAB3013	230
DCBB1307	257	DEBE204E	264	DKAA2226	261	DT-100NKR	110	FAAF6E15	227	FBAF0215	227	FEAB4015	230
DCBB1309	257	DEBE204EKR	264	DKAC2420	368	DT-135A3	111	FAAF6E20	227	FBAF0220	227	FEAF1008	227
DCBB1312	257	DEBF2207	263	DKBA2222	364	DT-135A3KR	111	FABB0403	229	FBAF0315	227	FEAF1508	227
DCBC1305	257	DECD2205	264	DKBB2307	367	DT-135S4	110	FABB6E03	229	FBBB0103	229	FEAF2010	227
DCBC1307	257	DFAB2206B	254	DKBB2315	367	DT-135S4KR	110	FABF0403	226	FBBB0203	229	FEAF2510	227
DCBC1309	257	DFAB2208B	254	DKCA2222	367	DT-200A4	111	FABF5E03	226	FBBF0103	226	FEAF2710	227
DCBC1312	257	DFAG1211	259	DKCB2567	368	DT-200A4KR	111	FABF6E03	226	FBBF0203	226	FEAF3013	227
DCBD1305	257	DFAH1211	259	DLAA0101	366	DT-200N	110	FACB0440	231	FBCB0125	231	FEAF4015	227
DCBD1307	257	DFAI1211	259	DLAA0102	366	DT-200NKR	110	FACB5E40	231	FBCB0140	231	FFAB0608	230
DCBD1309	257	DFAL2206B	255	DLAA0401	365	DTA-030N	113	FACB6E25	231	FBCB0225	231	FFAB0708	230
DCBD1312	257	DFBA2206	260	DLAA0601	366	DTA-135A	112	FACB6E30	231	FBCB0230	231	FFAB0808	230
DCBJ1307	258	DFBA2208	260	DLAA0602	366	DTA-135N	113	FACB6E40	231	FBCB0240	231	FFAB0908	230
DDAA1210	256	DFBB2206	260	DLAA1001	366	DTA-200A	112	FAEB0410	353	FBEB0110	353	FFAB1008	230
DDAA1212	256	DFBB2208	260	DLAA1002	366	DTA-200N	113	FAEB5E13	353	FBEB0210	353	FFAB1508	230
DDAA1216	256	DFBC2206	260	DLAA1601	365	DTA-340A	112	FAEB6E15	353	FBEB0315	353	FFAB2010	230
DDAB1A08	106	DFBE228E	263	DLAH2016	366	DTD-360A	112	FAEF0310V4	352	FBEF0006V4	352	FFAB2510	230
DDAB1A10	106	DFBG2208	262	DLAH3017	366	E		FAEF0410V4	352	FBEF0108V4	352	FFAB2710	230
DDAB1A12	106	DFBJ2205	264	DLAH6018	366	EAAA0169	358	FAEF0818V4	352	FBEF0210V4	352	FFAB3013	230
DDAB1A14	106	DFCJ2206	264	DLAH7012	366	EAA0260E	357	FAEF5E13V4	352	FBEF0315V4	352	FFAB4015	230
DDAB1A18	106	DFCK2206	264	DLAK1012	365	EAC0260E	357	FAEF6E15V4	352	FBGB0108	230	FFAF1008	227
DDAB1A24	106	DFDC1208	255	DLAK2012	365	EAAD0112	356	FAGB0818	230	FBGB0210	230	FFAF1508	227
DDAB1A36	106	DGCA2206	354	DLAK3014	365	EABA0155	358	FAGB1020	230	FBGB0215	230	FFAF2010	227
DDAB1A48	106	DGCA2207	354	DLAK4016	365	EBA00110	369	FAGB5E10	230	FBGB0315	230	FFAF2510	227
DDAC1A14	106	DGCA2208	354	DLAK5016	365	EBAB0120	369	FAGB6E15	230	FBGE0110	224	FFAF2710	227
DDAC1A18	106	DGCB2206	354	DLAK6012	365	EGAE0801	369	FAGE0510	224	FBGE0210	224	FFAF3013	227



REFERÊNCIA	PÁG.	REFERÊNCIA	PÁG.	REFERÊNCIA	PÁG.	REFERÊNCIA	PÁG.	REFERÊNCIA	PÁG.	REFERÊNCIA	PÁG.	REFERÊNCIA	PÁG.
FFAF4015	227	FSBA0801G	239	FSDA1207G	241	FSEB1250G	241	FSSA0810G	251	GAAD2202	147	GAAI5801	232
FFIB0505	234	FSBA0802G	239	FSDA1208G	241	FSEB1255G	241	FSSA0815G	251	GAAD2402	156	GAAL0802	243
FFIB0605	234	FSBA0803	238	FSDA1210G	241	FSFA1205G	241	FSSA0820G	251	GAAD4002	243	GAAL0910	216
FFIB0705	234	FSBA0803G	239	FSDA1212G	241	FSFA1206G	241	FSSA0825G	251	GAAE0202	273	GAAL0911	216
FFIB0805	234	FSBA1001G	240	FSDB1204G	241	FSFA1208G	241	FSSA0827G	251	GAAE0301	354	GAAL0912	217
FFIB0905	234	FSBA1002G	240	FSDB1205G	241	FSFA1210G	241	FSSA0830G	251	GAAE0305	231	GAAL0913	216
FFIB1005	234	FSBA1003G	240	FSDB1206G	241	FSFA1212G	241	FSSA0840G	251	GAAE0307	262	GAAL0914	217
FFIB1505	234	FSBA1004G	240	FSDB1207G	241	FSFB1205G	242	FTAB0808	243	GAAE0401	233	GAAL0916	216
FFIB2005	234	FSBC1002	396	FSDB1208G	241	FSFB1206G	242	FTAB0810	103	GAAE0402	262	GAAL0917	217
FGAB0413	109	FSBC1003	396	FSDB1210G	241	FSFB1208G	242	FTAB1208	243	GAAE0405	224	GAAL0918	217
FGAB0513	109	FSBD1002	396	FSDB1212G	241	FSFB1210G	242	FTAB1210	243	GAAE0503	233	GAAL0919	216
FGAB0613	109	FSBD1003	396	FSEA0806G	239	FSFB1212G	242	FTAB1212	243	GAAE0504	233	GAAL0922	217
FGAB0713	109	FSBF1002	238	FSEA0807G	239	FSGA0810G	239	FTAB1610	243	GAAE0507	225	GAAL0923	217
FGAB0813	109	FSCA0800G	239	FSEA0808G	239	FSGA0815G	239	FTAB1612	243	GAAE0611	233	GAAL0924	217
FGAB0913	109	FSCA0801	238	FSEA0809G	239	FSGA0820G	239	FTBA0824	231	GAAE0614	234	GAAL0926	220
FGAB1013	109	FSCA0801G	239	FSEA0810G	239	FSGA0825G	239	FTCA0829	231	GAAE0704	353	GAAL0927	219
FGAB1113	109	FSCA0802	238	FSEA0815G	239	FSGA0827G	239	FTDC0808	247	GAAE0807	233	GAAM0706	93
FGAB1213	109	FSCA0802G	239	FSEA0820G	239	FSGA0830G	239	FTDE0833	246	GAAE1101	233	GAAM0709	104
FGAB1313	109	FSCA0803	238	FSEA0825G	239	FSGA0840G	239	FTDF0810	128	GAAG0501	153	GAAQ1102	146
FGEF0413V4	352	FSCA0803G	239	FSEA0827G	239	FSGA1040	238	FTED1421	232	GAAG0503	278	GAAQ1103	145
FGEF0513V4	352	FSCA1001G	240	FSEA0830G	239	FSGA1040G	240	FTFC0820	221	GAAG0702	139	GAAQ1105	147
FGEF0613V4	352	FSCA1002G	240	FSEA0840G	239	FSGA1045G	240	FTGA0808	247	GAAG0703	153	GAAQ1106	146
FGEF0713V4	352	FSCA1003G	240	FSEA1010G	240	FSGA1050	238	FTGB0807	246	GAAG0804	140	GAAQ1308	120
FGEF0813V4	352	FSCA1004G	240	FSEA1015G	240	FSGA1050G	240	FTGC0808	246	GAAG0806	154	GAAQ1309	121
FGEF0913V4	352	FSDA0802	238	FSEA1020G	240	FSGA1055G	240	FWAA0802G	247	GAAG0807	155	GAAQ1310	135
FGEF1013V4	352	FSDA0802G	239	FSEA1025G	240	FSGA1060G	240	FWAM0505	231	GAAG0808	124	GAAQ1311	136
FGEF1213V4	352	FSDA0803	238	FSEA1027G	240	FSGA1070G	240	FXEF0108V4	352	GAAG0809	125	GAAQ1312	137
FGEF1313V4	352	FSDA0803G	239	FSEA1030G	240	FSHA0801	238	FXEF0210V4	352	GAAG0901	148	GAAQ1313	138
FGEF5E13V4	352	FSDA0804	238	FSEA1035	238	FSHA0802	238	FYEF0108V4	352	GAAG0902	150	GAAR0301	250
FK-5	388	FSDA0804G	239	FSEA1040G	240	FSIA0801G	250	FYEF0210V4	352	GAAG0903	398	GAAR0401	325
FNAB0308	230	FSDA0805	238	FSEA1045G	240	FSIA0802G	250	G		GAAG0904	153	GAAR0403	259
FNAB0415	230	FSDA0805G	239	FSEA1050	238	FSIA0803G	250	GAAA0810	96	GAAG1002	155	GAAR0404	149
FNAB2E08	230	FSDA0806	238	FSEA1050G	240	FSKA0808	250	GAAA0812	98	GAAG1003	155	GAAR0901	232
FNAB3E10	230	FSDA0806G	239	FSEA1055G	240	FSMA0802G	250	GAAA1002	95	GAAG1004	138	GAAR1001	109
FNAB3E15	230	FSDA0807	238	FSEA1060G	240	FSMB0802G	249	GAAA1204	97	GAAG1005	149	GAAR1002	236
FPKA0808	250	FSDA0808	238	FSEA1070G	240	FSMC0802GM	249	GAAA1206	98	GAAG1006	151	GAAR1402	123
FPKA0812	250	FSDA0808G	239	FSEA1220G	241	FSDA0803G	251	GAAC0602	97	GAAI0401	398	GAAR1402	138
FPKA0816	250	FSDA0810	238	FSEA1225G	241	FSDA0804G	251	GAAC0802	98	GAAI0402	396	GAAS0601	221
FQBB0802	247	FSDA0812	238	FSEA1227G	241	FSDA0805G	251	GAAD0101	374	GAAI0605	364	GAAS0602	222
FQHB0802	247	FSDA082E	238	FSEA1230G	241	FSDA0806G	251	GAAD0102	375	GAAI0702	331	GAAT0101	83
FSAA0804G	239	FSDA082EG	239	FSEA1240G	241	FSDA0808G	251	GAAD0501	219	GAAI0704	365	GAAT0402	78
FSAA084EG	239	FSDA1003G	240	FSEA1245G	241	FSDA0803G	251	GAAD0602	396	GAAI0801	114	GAAT0404	81
FSAA085EG	239	FSDA1004G	240	FSEA1247G	241	FSDA0804G	251	GAAD0903	152	GAAI1001	114	GAAT0406	78
FSAA086EG	239	FSDA1005G	240	FSEA1250G	241	FSDA0806G	251	GAAD0905	150	GAAI1003	103	GAAT0502	79
FSAA1008G	240	FSDA1006G	240	FSEA1255G	241	FSDA0808G	251	GAAD0906	152	GAAI1004	102	GAAT0503	84
FSAA105EG	240	FSDA1007G	240	FSEA1260G	241	FSDA083EG	251	GAAD0907	148	GAAI1101	113	GAAT0601	83
FSAA106EG	240	FSDA1008G	240	FSEB1220G	241	FSDA084EG	251	GAAD1007	149	GAAI2101	237	GAAT0603	82
FSAC1008	396	FSDA1010G	240	FSEB1225G	241	FSDA085EG	251	GAAD1010	100	GAAI3001	52	GAAT0802	78
FSAC1010	396	FSDA1012G	240	FSEB1227G	241	FSDA086EG	251	GAAD1102	242	GAAI3104	161	GAAT0803	86
FSBA0800G	239	FSDA1204G	241	FSEB1230G	241	FSRA0801G	251	GAAD1506	242	GAAI4201	57	GAAT0804	85
FSBA0801	238	FSDA1205G	241	FSEB1240G	241	FSRA0802G	251	GAAD1508	242	GAAI5401	235	GAAT0805	83
FSBA0801	238	FSDA1206G	241	FSEB1245G	241	FSRA0803G	251	GAAD1510	100	GAAI5502	160	GAAT0810	86



REFERÊNCIA	PÁG.	REFERÊNCIA	PÁG.	REFERÊNCIA	PÁG.	REFERÊNCIA	PÁG.	REFERÊNCIA	PÁG.	REFERÊNCIA	PÁG.	REFERÊNCIA	PÁG.
GAAT0810	350	GBAT0402	82	GCBZ186A	47	GEB3109	65	GM-2017	51	GZC1401	232	HBBA0822	274
GAAT0813	82	GBAT0501	80	GCZ-104A	60	GEC3901	66	GM-2019 (6PT)	52	GZC1609	350	HBBB0219	274
GAAT1002	84	GBBA1001	95	GDAD0801	178	GED6102	67	GM-5930 (6PT)	52	GZC1610	350	HBBB0319	274
GAAT1003	78	GCAD1402	167	GDAD0802	179	GED0870	73	GNBA0501	383	GZC2008	290	HBBB0419	274
GAAT1202	80	GCAD1403	167	GDAD0803	181	GED1209	74	GNBA0601	383	H		HBBB0519	274
GAAT1205	80	GCAD1405	165	GDAD0804	182	GED1322	75	GNBA0801	107	HAAA0330	270	HBBB0619	274
GAAT1303	79	GCAD1406	165	GDAD1001	171	GED1353	71	GPAA0802	93	HAAA0532	270	HBBB0819	274
GAAT1602	84	GCAD1603	160	GDAD1002	172	GED1436	71	GPAA2602	93	HAAA0835	270	HBBB0419	274
GAAT2302	79	GCAD1702	132	GDAD3201	173	GED1650	70	GPAB1204	92	HAAA1036	270	HBBB0619	274
GAAT2403	81	GCAD2405	165	GDAD4002	190	GED1912	67	GPAB2602	92	HAAA1538	270	HBBF0155	272
GAAT6502	81	GCAD2502	144	GDAD0702	207	GED1916	70	GPAH0802	97	HAAA2040	270	HCAA1813	273
GAAV0501	272	GCAD2511	161	GDAD0801	207	GED1969	74	GPAH1202	97	HAAB1038	271	HCAA2115	273
GAAV0601	272	GCAD2512	161	GDAG0301	175	GED2007	74	GPAN1201	95	HAAB1546	271	HCAA2620	273
GAAW0801	234	GCAD2513	161	GDAD0303	289	GED2065	346	GPAP0602	96	HAAB2050	271	HCAA2925	273
GAAW0802	234	GCAD2514	161	GDAD0304	176	GED2105	73	GPAA0401	258	HAAC0830	270	HCAA3430	273
GAAW0803	234	GCAD2603	161	GDAD0503	174	GED2224	75	GPAA0402	258	HAAC1635	270	HCAB1014	272
GAAW0804	235	GCAD2604	161	GDAD0601	315	GED2332	70	GPAA0502	101	HAAC2440	270	HCAB1215	272
GAAW1001	249	GCAD2701	134	GDAD0701	177	GED2367	73	GPAA0503	383	HAAC3240	270	HCAB1516	272
GAAW1002	249	GCAD3801	133	GDAD0702	177	GED2764	346	GPAA0504	273	HAAC4042	270	HCAB1918	272
GAAW1003	249	GCAD4002	132	GDAD0703	170	GED2813	76	GPAA0505	273	HAAD1633	270	HCAB2220	272
GAAW3101	243	GCAD7202	132	GDAD0704	170	GED2818	76	GPAA0701	102	HAAE2527	271	HCAB2522	272
GAAX0801	220	GCAI0202	115	GDAD1001E	197	GED3025	69	GPAA1001	273	HAAF3530	270	HCBB1015	274
GAAX0901	220	GCAI130B	54	GDAD1204	196	GED3062	347	GPAA1101	219	HAAG2028	271	HCBB1518	274
GAAY0006	44	GCAI130T0	53	GDAR1701	206	GED3102	71	GPAA1401	220	HABA0532	271	HCBB1920	274
GAAY0008	44	GCAI144R	56	GDAS0301	174	GED3108	74	GPAA1402	90	HABD2034	270	HCBB2522	274
GAAY0009	44	GCAI150R	58	GDBU1401	169	GED3421	73	GPAX2601	91	HABE2226	271	HCB00517	274
GAAY0010	44	GCAI1901	165	GDBU1402	173	GED3426	77	GPBB1602	94	HABF1232	271	HCB00718	274
GABB2001	160	GCAI2102	165	GE-12518V	344	GED3649	76	GPCX0801	91	HABF1633	271	HCAA3501	270
GABF1601	148	GCAI2103	165	GE-21322	18	GED3701	71	GPN-019A	235	HABF2439	271	HCAA3502	270
GABW3102	244	GCAI216R	57	GE-21405	26	GED3730	70	GPN-043C	52	HABF3239	271	I	
GABW3103	248	GCAI2403	131	GE-21406	26	GED4645	76	GRAJ0801	99	HBAA0212	272	IAAC1903	393
GABW3301	133	GCAI2492	134	GE-44803	21	GED4863	346	GRAJ1501	99	HBAA0313	272	IAAC1903M	393
GACW3502	244	GCAI2601	144	GEA0306	63	GED6504	72	GSAB1001	92	HBAA0415	272	IAAC1905	393
GACW3504	244	GCAI5102	131	GEA0407	62	GED7528	77	GSN-09EB	218	HBAA0516	272	IAAC1905M	393
GADW3401	248	GCAI6001	144	GEA0408	62	GEDA429	69	GSN-09EH	218	HBAA0618	272	IAAC2508	393
GADW4101	130	GCAI6003	243	GEA0410	61	GEDB117	75	GSN-09ET	218	HBAA0820	272	IAAC2508M	393
GADW4102	130	GCAI8002	59	GEA0703	61	GEDB431	69	GSN-09LB	218	HBAB0211	272	IAAC3010	393
GADW4501	131	GCAI8202	59	GEA0712	63	GEDC611	68	GSN-09LH	218	HBAB0312	272	IAAD1903	393
GAEW4001	245	GCAI9701	55	GEA0713	63	GEDC803	72	GSN-09LS	218	HBAB0414	272	IAAD1905	393
GBA1541	104	GCAI0801	84	GEA0811	62	GEDD348	68	GSN-09SH	218	HBAB0515	272	IAAD2508	393
GBAE0201	159	GCAI1101	85	GEA0909	62	GFE-0601	228	GSN-09SS	218	HBAB0616	272	IAAD2510	393
GBAG0702	140	GCAI1502 (6PT)	80	GEA1001	61	GFE-0602	228	GT-36001	24	HBAC0310	272	IAAE1903	393
GBAG0801	150	GCAI1807	83	GEA1102	61	GFE-0603	229	GTA0333	83	HBAC0412	272	IAAE1905	393
GBAL0901	217	GCAI2402 (6PT)	84	GEA3005	62	GFE-0604	228	GTA0427	82	HBAC0513	272	IAAE2508	393
GBAQ1101	137	GCAI2502 (6PT)	79	GEA5004	63	GFE-0605	353	GTB3503	85	HBAC0614	272	IAAE2510	393
GBAQ1102	147	GCAI2505 (6PT)	85	GEB0705	65	GFE-0701	353	GZA0648	351	HBAC0816	272	IABA0150	399
GBAQ1301	137	GCAI5001 (6PT)	80	GEB0708	65	GFE-1101	228	GZA1246	83	HBAF0130	273	IABA0300	399
GBAR1001	122	GCAI7202	86	GEB0904	65	GM-0301	51	GZA1246	350	HBBA0214	274	IABA0500	399
GBAT0201	79	GCAZ0038	48	GEB0910	66	GM-0603	51	GZA1447	349	HBBA0315	274	IABA1000	399
GBAT0303	82	GCAZ0048	50	GEB1203	64	GM-0604	52	GZC-042A	345	HBBA0418	274	IACA0150	400
GBAT0304	82	GCAZ0057	49	GEB2501	64	GM-0709	51	GZC0802	109	HBBA0520	274	IACA0300	400
GBAT0401	81	GCAZ094A	50	GEB2902	64	GM-1315	51	GZC0911	351	HBBA0621	274	IACC1150D	400



REFERÈNCIA	PÁG.	REFERÈNCIA	PÁG.	REFERÈNCIA	PÁG.	REFERÈNCIA	PÁG.	REFERÈNCIA	PÁG.	REFERÈNCIA	PÁG.		
ICAA0020	399	JDAE3218	326	JDAV1615	311	JEAB0629	280	JEBR0903	277	JGAE0201	379	JGAI2202	294
ICBA1026	399	JDAF1437	314	JDAV1630	311	JEAB0640	280	JEC0112	293	JGAE0202	379	JGAI2301	337
IEB007068	118	JDAG1437	314	JDAW1601	308	JEAB0646	280	JECF0180	276	JGAE0203	379	JGAI2302	288
IEB035350	118	JDAH6414	314	JDAW1602	308	JEAB0723	283	JEDF0180E	276	JGAE0204	207	JGAI2401	294
IEB100A00	118	JDAH6514	314	JDAX0102	323	JEAB0728	283	JEEF0160	283	JGAE0205	327	JGAI2701	296
J		JDAH6606	314	JDAZ6580	312	JEAB0833	280	JEFF01A0	276	JGAE0601	285	JGAI2801	303
JAA11303	322	JDAH6814	314	JDBA60A5	312	JEAB0930	279	JEGF0212	286	JGAI0101	307	JGAI3601	318
JAA11804	322	JDAH7314	314	JDBA60G0	312	JEAB0939	279	JEL-0810	310	JGAI0102	333	JGAI4001	397
JAA11806	322	JDAH7415	314	JDBB1617	309	JEAB0947	279	JFAA0133	330	JGAI0103	307	JGAI8101	302
JABA0510	322	JDAH7608	314	JDBC1616	309	JEAB0958	279	JFAA0233	331	JGAI0301	316	JGAR0201	310
JABA0812	322	JDAH7612	314	JDBE0322	309	JEAB0962	279	JFAA0333	330	JGAI0302	303	JGAR0202	291
JABA1116	322	JDAH7614	314	JDBE0718	309	JEAB0967	279	JFAA0433	331	JGAI0401	382	JGAR0203	290
JBA2448	374	JDAH7615	314	JDBP1703	319	JEAC0127	287	JFAA0533	331	JGAI0402	301	JGAR0301	322
JBA3264	373	JDAH7630	314	JDBR2065	319	JEAC0137	287	JFAB0133	330	JGAI0501	306	JGAR0302	319
JBA2448	374	JDAH7715	314	JDBU0210	316	JEAD1115	296	JFAB0233	330	JGAI0502	288	JGAR0303	291
JBAD2448	372	JDAH8015	314	JDBV3984	322	JEAE0107	284	JFAC0133	331	JGAI0503	287	JGAR0304	292
JBAE2450	373	JDAH8616	314	JDBW1316	322	JEAE0209	283	JFAC0233	331	JGAI0601	292	JGAR0401	291
JBAE3064	373	JDAH8618	314	JDBX0115	319	JEAE0310	283	JFAC0333	331	JGAI0602	315	JGAR0403	324
JBAF2450	374	JDAH9015	314	JDBX0241	320	JEAE0423	281	JFBA0108	328	JGAI0701	296	JGAR0701	290
JBAG2450	374	JDAH9210	314	JDBY0109	321	JEAE0509	283	JFB0110	328	JGAI0702	295	JGAS0501	334
JBAH3064	372	JDAH9315	314	JDBZ0201	290	JEAE0628	282	JFBC0113	329	JGAI0703	301	JGAS0601	335
JBBA0306	375	JDAH9336	314	JDCA0108	311	JEAF0107	281	JFBD0106	328	JGAI0704	294	JGAS1401	285
JBBB0512	375	JDAH9345	314	JDCA0112	311	JEAG0198	282	JFBD0208	328	JGAI0705	278	JGAT0301	326
JCA-3508	339	JDAH9618	314	JDCA0114	311	JEAH0142	281	JFBE0113	329	JGAI0801	292	JGAT0302	326
JCA2208	276	JDAHA015	314	JDCB0117	321	JEAH0245	284	JFBE0215	329	JGAI0802	289	JGAT0401	327
JCA2312	276	JDAHA615	314	JDCB0219	322	JEAI0167	286	JFBE0315	330	JGAI0803	305	JGAT0402	380
JCA2415	276	JDAHA815	314	JDCD3310	314	JEAJ0122	281	JFBF0111	328	JGAI0805	396	JGAT0801	284
JCA2821	276	JDAHA818	314	JDCD3350	314	JEAJ0201	291	JFBG0112	329	JGAI1001	336	JGAT0802	285
JCA2036	382	JDAI65A2	311	JDCE0108	342	JEAJ0202	291	JFBG0212	329	JGAI1002	336	JGAW0301	395
JCCB2025	382	JDAK0132	308	JDCE0112	342	JEAJ0203	291	JFBG0312	329	JGAI1003	316	JGAW0501	395
JCC2025	382	JDAL0133	277	JDCE0118	342	JEAJ0204	291	JFBG0412	329	JGAI1004	306	JGAW0502	395
JCCD2031	382	JDAL0452	277	JDCE0203	342	JEAJ0205	291	JFBH0107	328	JGAI1101	320	JGEW0901	394
JCCD2036	382	JDAM0163	321	JDCR0109	310	JEAL160A	299	JFBI0113	328	JGAI1202	334	JGEW1401	394
JCDE1212	382	JDAM028E	320	JDCR0203	310	JEAL220A	300	JFBJ0108	328	JGAI1203	305	JGEW1901	394
JCDE1825	382	JDAM039C	320	JDCS1101	297	JEAL220B	300	JFCA0127	330	JGAI1204	304	JGEW2401	394
JCEG2229	276	JDAM0436	282	JDCS2101	297	JEAM0821	299	JFCB0229	330	JGAI1205	206	JGEW2402	394
JCEH2237	276	JDAM0460	282	JDCT0101	297	JEAM1437	299	JFC01140	329	JGAI1301	314	JGEW2403	394
JCM-03	338	JDAM0512	320	JDCU6036	296	JEAN0131	318	JFC02051	329	JGAI1302	301	JGEW394A	338
JCM-0401	338	JDAN0143	308	JDCV0205	321	JEAP060A	299	JFCD0124	330	JGAI1303	286	JGEW450A	338
JCS-0102	339	JDAN0222	295	JDCW1632	327	JEAR2906	283	JFDA0105	332	JGAI1304	342	JHAA0203	339
JDA0808	312	JDAN0330	309	JDCW3232	327	JEAS1615	284	JFDB0103	332	JGAI1305	287	JHAB0102	340
JDA11010	311	JDAP0109	321	JDDD1216	319	JEAU0111	279	JFDD0105	332	JGAI1401	313	JHAB0103	340
JDA11212	311	JDAQ0122	298	JDDE0110	341	JEAX0101	298	JFDE0205	332	JGAI1402	309	JHAB0105	340
JDA33205	326	JDAQ1622	298	JDDH6500	313	JEBB0105	281	JFDF0203	332	JGAI1501	280	JHAB0108	340
JDA5005	326	JDAQ1627	298	JDDH6501	313	JEBC1050	295	JFFA0116	323	JGAI1601	313	JHAB0210	340
JDAB7605	326	JDAR0122	298	JDDP1765	308	JEBC1890	295	JFFB0142	323	JGAI1602	307	JHAB0212	340
JDAC2012	327	JDAR1222	298	JEAA1010	277	JEBD0133	277	JFJA0615E	333	JGAI1801	293	JHAB0215	340
JDAC2025	327	JDAT0109	308	JEAB0330	281	JEBD0234	277	JGAA0401	397	JGAI1802	302	JHAB0220	340
JDAD3212	327	JDAU6073	311	JEAB0440	281	JEBE0111	282	JGAA2001	337	JGAI1803	304	JIAA0108	338
JDAD3218	326	JDAU7385	311	JEAB0505	280	JEBL200A	299	JGAD0801	293	JGAI1804E	293	JJ-M480B	339
JDAD3225	327	JDAU8595	311	JEAB0618	280	JEBM0125	286	JGAD1201	294	JGAI2001	288	JJ-M485A	337
JDAD5018	326	JDAU9580	311	JEAB0623	280	JEB00505	282	JGAD130A	395	JGAI2201	295	JJ-M960A	337



REFERÊNCIA	PÁG.	REFERÊNCIA	PÁG.	REFERÊNCIA	PÁG.	REFERÊNCIA	PÁG.	REFERÊNCIA	PÁG.	REFERÊNCIA	PÁG.	REFERÊNCIA	PÁG.
JJAC1212	380	JJAX0817	395	JLBH0307	324	KABA1620	171	KABA3238	181	KABE1216	168	KABE2441	179
JJAD0512	392	JJAX0821	395	JLBH0401	324	KABA1621	171	KABA3241	181	KABE1217	168	KABE2446	179
JJAD0518	392	JJAY0902	380	JLBT0115	284	KABA1622	171	KABA3242	181	KABE1218	168	KABE3222	182
JJAD1423	392	JJAY0903	380	K		KABA1623	171	KABA3246	181	KABE1219	168	KABE3224	182
JJAD1625	392	JJAZ0135	380	KAAA2412	188	KABA1624	171	KABA3250	181	KABE1220	168	KABE3227	182
JJAE0612	325	JJBA0302	379	KAAB1660	195	KABA1625	171	KABA3252	181	KABE1221	168	KABE3229	182
JJAE0812	326	JJBD1112	324	KAAB3226	199	KABA1626	171	KABA3255	181	KABE1222	168	KABE3230	182
JJAE1011	325	JJBD2212	324	KAAC1610	195	KABA1627	171	KABA3258	181	KABE1608	172	KABE3232	182
JJAF1506	398	JJBG1301	323	KAAC3218	198	KABA1628	171	KABA3260	181	KABE1609	172	KABE3233	182
JJAF2414	398	JJBH0110	296	KAAD3220	198	KABA1629	171	KABA3263	181	KABE1610	172	KABE3234	182
JJAG3E63	392	JJBI1619	396	KAAE0802	199	KABA1630	171	KABA3265	181	KABE1611	172	KABE3235	182
JJAH0901	312	JJB0106	278	KAAP1205	200	KABA1632	171	KABA3270	181	KABE1612	172	KABE3236	182
JJAH0902	312	JJBZ0115	341	KAAP1605	200	KABA1633	171	KABA3275	181	KABE1613	172	KABE3238	182
JJAH1102	312	JJCD0101	324	KAAG1206	194	KABA1634	171	KABA3280	181	KABE1614	172	KABE3241	182
JJAH2003	312	JJCG0360	392	KAAP1620	196	KABA1636	171	KABA3285	181	KABE1615	172	KABE3246	182
JJAJ0813	326	JJCI0140	327	KAAP1240	194	KABA1638	171	KABA3290	181	KABE1616	172	KABE3250	182
JJAK0101	325	JJCO180E	341	KAAP1680	195	KABA1641	171	KABA3295	181	KABE1617	172	KABE3255	182
JJAK0201	325	JJDB0101	297	KAAP2413	198	KABA2417	178	KABA4841	184	KABE1618	172	KABE3260	182
JJAK0301	325	JJDC0148	335	KAAL1612	201	KABA2419	178	KABA4846	184	KABE1619	172	KABE3265	182
JJAK0302	325	JJDD0124	335	KAAP1205	200	KABA2421	178	KABA4850	184	KABE1620	172	KABE3270	182
JJAK0303	325	JJDD0224	335	KAAP1650	197	KABA2422	178	KABA4855	184	KABE1621	172	KABJ1630	289
JJAK0304	325	JJDD0115	341	KAAP1650	197	KABA2423	178	KABA4860	184	KABE1622	172	KABJ1632	289
JJAK0425	325	JJEZ0106E	341	KAAS1630	196	KABA2424	178	KABA4865	184	KABE1623	172	KABJ1636	289
JJAK0525	326	JJAB0435	362	KAAP0808	199	KABA2426	178	KABA4870	184	KABE1624	172	KABK1610	173
JJAL0203	378	JJAB0445	362	KABA1207	168	KABA2427	178	KABA4875	184	KABE1625	172	KABK1612	173
JJAL0204	378	JJAB0460	362	KABA1208	168	KABA2428	178	KABA4880	184	KABE1626	172	KABK1614	173
JJAL0206	378	JJAD0406	362	KABA1209	168	KABA2429	178	KABA4885	184	KABE1627	172	KABK1616	173
JJAL0208	378	JJAF1804	309	KABA1210	168	KABA2430	178	KABA4890	184	KABE1628	172	KABK1618	173
JJAL0212	378	JJAF2201	309	KABA1211	168	KABA2432	178	KABA4895	184	KABE1629	172	KABK1620	173
JJAL0303	378	JJAG0107	374	KABA1212	168	KABA2433	178	KABA48A0	184	KABE1630	172	KABK1624	173
JJAL0304	378	JJAG0205	373	KABA1213	168	KABA2434	178	KABA48A5	184	KABE1632	172	KABL1617	175
JJAL0306	378	JJAG0301	374	KABA1214	168	KABA2435	178	KABA48B0	184	KABE1633	172	KABL1619	175
JJAL0308	378	JJAG0501	373	KABA1215	168	KABA2436	178	KABA48B5	184	KABE1634	172	KABL1621	175
JJAL0312	378	JJAG0601	374	KABA1216	168	KABA2438	178	KABA48C0	184	KABE1636	172	KABM3217	182
JJAL1208	378	JJAG0601	374	KABA1217	168	KABA2441	178	KABA8075	186	KABE1638	172	KABM3219	182
JJAL1212	378	JJAG0701	373	KABA1218	168	KABA2446	178	KABA8080	186	KABE1641	172	KABM3221	182
JJAL1216	378	JJAH65B0	312	KABA1219	168	KABA3219	181	KABA8085	186	KABE2419	179	KABP1615	174
JJAL1220	378	JJAK0209	312	KABA1220	168	KABA3221	181	KABA8090	186	KABE2421	179	KABP1617	174
JJAM0242	392	JJAT0109	327	KABA1221	168	KABA3222	181	KABA8095	186	KABE2422	179	KABP1619	174
JJAM0397	391	JJAT0112	327	KABA1222	168	KABA3223	181	KABA80A0	186	KABE2423	179	KABP1621	174
JJAM0596	391	JJAV0206	333	KABA1608	171	KABA3224	181	KABA80A5	186	KABE2424	179	KABP1622	174
JJAN0109	334	JJAV0208	333	KABA1609	171	KABA3225	181	KABA80B0	186	KABE2426	179	KABQ1617	175
JJAP1219	334	JJAV0306	333	KABA1610	171	KABA3226	181	KABA80B5	186	KABE2427	179	KABR1208	169
JJAQ1106	337	JJAZ0105	395	KABA1611	171	KABA3227	181	KABA80C0	186	KABE2428	179	KABR1210	169
JJAT0123	370	JJAZ0106	395	KABA1612	171	KABA3228	181	KABE1208	168	KABE2429	179	KABR1211	169
JJAT0515E	370	JJAZ0108	395	KABA1613	171	KABA3229	181	KABE1209	168	KABE2430	179	KABR1212	169
JJAT0605	371	JJAZ0110	395	KABA1614	171	KABA3230	181	KABE1210	168	KABE2432	179	KABR1213	169
JJAU0418	362	JJAZ0112	395	KABA1615	171	KABA3232	181	KABE1211	168	KABE2433	179	KABR1214	169
JJAV0112	397	JJAZ0210	395	KABA1616	171	KABA3233	181	KABE1212	168	KABE2434	179	KABR1215	169
JJAV0212	397	JJAZ0212	395	KABA1617	171	KABA3234	181	KABE1213	168	KABE2435	179	KABR1216	169
JJAV0312	397	JJAZ0214	395	KABA1618	171	KABA3235	181	KABE1214	168	KABE2436	179	KABR1217	169
JJAV0411	397	JJAZ0314	395	KABA1619	171	KABA3236	181	KABE1215	168	KABE2438	179	KABR1218	169



REFERÊNCIA	PÁG.	REFERÊNCIA	PÁG.	REFERÊNCIA	PÁG.	REFERÊNCIA	PÁG.	REFERÊNCIA	PÁG.	REFERÊNCIA	PÁG.	REFERÊNCIA	PÁG.
KABR1219	169	KACP4880	186	KAJA1881	204	KBBA1618	172	NCAA0235	381	SAAC4738	391	SFAA5020V4	359
KABR1220	169	KADA1625	177	KAJA18C1	204	KBBA1620	172	NCAB0150	381	SAAC4741	391	SFAB5020V4	359
KABR1221	169	KADA1627	177	KAJA18D1	204	KBBA1622	172	NDAA0165	342	SAAC4744	391	SFAC5018V4	359
KABR1222	169	KADA1630	177	KAJA18E1	204	KBBA1624	172	NGAW0903	274	SAAC4751	391	SLAB1818	384
KABR1224	169	KADA1640	177	KAJC21B1	205	KBBA1626	172	NGAW0904	274	SAAC4754	391	SLAB1919	385
KABR1610	173	KADA1645	177	KAJC38B1	205	KBBA1628	172	NGAW0905	274	SAAC4757	391	SLAC1818	384
KABR1611	173	KADA1650	177	KAJC45C1	205	KBBA1630	172	NGAW0906	274	SAAC4760	391	SLAD0505V0	359
KABR1612	173	KADA1655	177	KAJC54A1	205	KBBA1632	172	NGAW0908	274	SAAC4762	391	SLAE2020	384
KABR1613	173	KADA1660	177	KAJC62B2	205	KBBA1634	172	NGAW2703	274	SAAC4764	391	T	
KABR1614	173	KADA1670	177	KAKA0822	201	KBBA1636	172	NGAW2704	274	SAAC4765	391	TAAA1607	46
KABR1615	173	KADA2470	180	KAKB0456	201	KBBA1638	172	NGAW2705	274	SAAC4776	391	TAAD1602	46
KABR1616	173	KADA2480	180	KAKC0595	203	KBBA1640	172	NGAW2706	274	SAAC4789	391	TAAE4034	38
KABR1617	173	KADA2490	180	KALA0815	208	KBBE1610	172	NGAW2708	274	SAAC4792	391	TAAF6118	46
KABR1618	173	KADA24A0	180	KALD0302	252	KBBE1612	172	P		SAAD1401	391	TAAH1606	46
KABR1619	173	KADB1614L	315	KALE0501	204	KBBE1614	172	PAF063926	38	SAAD1402	391	TABD1607	17
KABR1620	173	KADB1614S	315	KALE0601	204	KBBE1616	172	PBKB2B2614	126	SBAAD0414	388	TBAA0303	40
KABR1621	173	KADB1616L	315	KALN0160	206	KBBE1618	172	PBKB3B2612	141	SBAC0325	388	TBAA0304	35
KABR1622	173	KADB1616S	315	KALO1212	170	KBBE1620	172	PBKB4B2610	156	SBAD0124	388	TBAA0304	46
KABR1624	173	KADB1618L	315	KALO1222	170	KBBE1622	172	PBW-041A	42	SBAD0224	388	TBAA0305	35
KABU3224	183	KADB1618S	315	KALO1614	174	KBBE1624	172	PBW-045A	43	SBAE0808	388	TBA0801	36
KABU3227	183	KADB2418	289	KALO1632	174	KBBE1626	172	PBW-053A	43	SBAE1010	388	TBAC0501	39
KABU3230	183	KADC1208	170	KALO2446	179	KBBE1628	172	PBW00002501	406	SBAE1212	388	TBAC0502	39
KABU3232	183	KADC1210	170	KALO3270	182	KBBE1630	172	PBW00002800	402	SBAF0804	256	TBAC345A	40
KABU3233	183	KADC1608	176	KALO4895	182	KBBE1632	172	PBW00002900	402	SBAH0707	386	TBAC530K	39
KABU3235	183	KADC1610	176	KALO4895	185	KBBE1634	172	PRO ELECTRIC VERDE/VERMELHO	28	SBAH1010	386	TBAE0301	42
KABU3236	183	KADD1208	170	KALP1212	169	KBBE1636	172	PRO MASTER EVA - AZUL / CINZA / VERMELHO	22	SBAH1313	386	TBAE0302	40
KABU3238	183	KADD1608	176	KALP1222	169	KBBE1638	172	PRO MASTER SPECIAL - VERDE/VERMELHO	23	SBAK1010	386	TBAE0401	42
KABU3241	183	KADH1604	177	KALP1614	174	KBBE1640	172	PRO MASTER VERDE/VERMELHO	25	SBA0516	387	TBAH0101	36
KABX1617	175	KADH1605	177	KALP1632	174	KBHA0120	205	PRO PLUS	30	SBBH1010	387	TBAL0403	34
KABX1619	175	KADH1606	177	KALP2446	179	KBHB0110	193	PRO PROFESSIONAL VERDE/VERMELHO	29	SBCA0516V4	359	TBAP0307	34
KABX1621	175	KADH1607	177	KALP3270	182	KCEB0070	207	PRO STANDARD VERDE/VERMELHO	27	SBCB1407	385	TBBA0103	14
KACA1208	169	KADH1608	177	KALP4895	182	KCEK018A	205	PRO TOP - AZUL / CINZA / VERMELHO	19	SBCB1808	385	TBBB0103	14
KACA1216	169	KADH1609	177	KALP4895	185	KCELO160	205	PRO VAG - AZUL / CINZA / VERMELHO	20	SBCB2410	385	TBBE0201	40
KACA1612	176	KADH1610	177	KAMA0503	203	KCEP0120	207	S		SBCB3013	385	TBBE0502	41
KACA1624	176	KADH1612	177	KAMA0505	203	KHAP0810E	209	S135	129	SBCB3616	385	TBBE0602	41
KACA2416	179	KADH1614	177	KAMA0603	203	KHAP0815E	209	S135KR	129	SBCB4219	385	TBBE0702	41
KACA2432	179	KADH1617	177	KAMA0605	203	KHAP1010E	209	SAAA1527	389	SBCB0808	386	TBBF0703	16
KACA3224	183	KADH1619	177	KANA14N6	206	KHBR1015	209	SAAA3013	389	SCAA2017	390	TBBF0903	15
KACA4832	185	KADH2414	180	KANA14NGKR	206	KPBA0840	210	SAAA3051	389	SCAB18A0	390	TBBG0103	14
KACE1605	177	KADH2417	180	KAQA1220	202	KPEA1636	210	SAAB2415	389	SCAB2060	390	TBBI0703	14
KACE1610	177	KADH2419	180	KAQA1650	202	KSAC1680	188	SAAB2430	389	SCAC1817	390	TBBJ0103	15
KACE2407	180	KADH2422	180	KAQB1215	192	KSAC2413	188	SAAC4714	391	SCAD1817	390	TBCG0103	15
KACE2410	180	KADH2424	180	KAQC1240	192	KSAC3220	189	SAAC4716	391	SDBA0808	383	TBCI0203	15
KACE3207	183	KADH2427	180	KARA0205	211	KSAD3220	189	SAAC4717	391	SDBB0821	383	TCAA0501	39
KACE3210	183	KAGA0305	208	KARA0306	212	KSAU0808	202	SAAC4719	391	SDBC0821	383	TCAA0701	33
KACE3213	183	KAGA0310	208	KASA0825	191	N		SAAC4720	391	SDBD0808	383	TCAA0702	33
KACE3216	183	KAGA0404	208	KASC0318	190	NAAA1705	398	SAAC4722	391	SDBE0815	383	TCAB0501	46
KACN120B	169	KAGA0410	208	KASD0818	191	NABB1705	398	SAAC4725	391	SEAA0332	384	TCAC0701	31
KACN160B	176	KAHA3217	204	KBBA1610	172	NBAA0315	399	SAAC4727	391	SEAB4224	384	TCAC0702	31
KACN240P	180	KAHB3718	205	KBBA1612	172	NBBA0212	280	SAAC4729	391	SEAC0828	384	TCAD0101	39
KACN320P	183	KAHC5013	205	KBBA1614	172	NCAA0123	381	SAAC4735	391	SEAC2867	385	TCAD0206	39
KACP3248	183	KAJA18A1	204	KBBA1616	172	NCAA0135	381	SAAC4737	391	SEAD0319	384	TCAP0701	32



QUCAAN®



www.qucaan.com

PORTUGAL

Tel.: (+351) 229 605 437
Fax: (+351) 220 119 365
Telm.: (+351) 939 740 535
Email: geral@qucaan.com

ANGOLA

Telm.: (+244) 921 273 961
Email: geral.angola@qucaan.com

MOÇAMBIQUE

Telm.: (+351) 939 743 357
Email: geral.mocambique@qucaan.com